



PRODOTTO  
**ALES WS**

Cod. prodotto ALES WS

---

# ALES WS



**BARRIERA PERIMETRALE AD INFRAROSSI  
A DOPPIA OTTICA AUTOALIMENTATA**

MANUALE DI POSA E D'INSTALLAZIONE VERSIONE 2.2

# Indice

1. Introduzione.....	3
<b>2. Descrizione del prodotto.....</b>	<b>3</b>
3. Avvertenze generali.....	4
<b>3.1 Avvertenze aggiuntive per gli apparecchi alimentati a tensione di rete</b>	
<b>3.2 Avvertenze per l'installazione</b>	
4. Elenco componenti principali.....	5
5. Predisposizione all'installazione.....	6
<b>5.1 Predisposizione delle parti della barriera prima dell'installazione</b>	
<b>5.2 E' opportuno eseguire</b>	
6. Esempi di montaggio / fissaggio.....	7
<b>6.1 Tipologie di montaggio</b>	
<b>6.2 Posa ed altezza di installazione</b>	
7. Valutazioni prima dell'installazione.....	10
<b>7.1 Introduzione alle barriere</b>	
8. Posizionamento barriere.....	11
<b>8.1 Accortezze prima dell'installazione</b>	
<b>9. Connessioni e descrizione.....</b>	<b>12</b>
<b>9.1 Tipologia di cavo</b>	
10. Trasmettitore.....	12
11. Ricevitore.....	13
12. Allineamento delle barriere.....	14
<b>12.1 Taratura attraverso sistema SMA</b>	
<b>12.2 Test di allineamento</b>	
13. Selezione della frequenza.....	17
14. Regolazione del tempo di intervento.....	18
15. Caratteristiche tecniche.....	18
16. F.A.Q.....	19
17. Smaltimento del prodotto.....	19

## 1. Introduzione

Complimenti per aver acquistato la barriera perimetrale di Politec. Questo apparecchio garantisce un funzionamento durevole e affidabile se installato correttamente. Per un impiego corretto ed efficace è necessario leggere con attenzione il presente manuale di istruzioni.



Il sensore è stato ideato per rilevare intrusioni e attivare l'allarme; non si tratta di un dispositivo che previene un'intrusione. Politec non è responsabile per danni, lesioni o perdite causate da incidenti, furti, cause di forza maggiore (compresa una sovraccorrente momentanea indotta da fulmini), abuso, utilizzo non conforme o errato, installazione difettosa o manutenzione inadeguata.

## 2. Descrizione del prodotto

La barriera perimetrale a raggi infrarossi a doppia ottica è composta da un ricevitore e da un trasmettitore a raggi infrarossi.

Il funzionamento è basato sull'operazione logica "AND": in altre parole l'allarme si attiva solo in caso di interruzione simultanea di due raggi sovrapposti.

Questa barriera trova il suo impiego ideale per protezioni perimetrali di aree interne ed esterne. È dotata di un sistema di selezione della frequenza di funzionamento che permette di installare più barriere sullo stesso sito senza che interferiscano tra di loro. Le principali caratteristiche di questa barriera sono:

- Tempo di intervento regolabile che permette di adattarsi alle caratteristiche del sito da proteggere;
- Regolazione dell'angolo del fascio di protezione sia in senso verticale che orizzontale;
- Predisposizione per il montaggio a parete, su palo e su colonne in alluminio;
- Allineamento ottico con mirino e punti di misura del segnale;
- Selezione della frequenza di funzionamento su 4 canali per evitare interferenze con altre barriere;
- Contatto di segnalazione dell'apertura della barriera.

### Avvertenze

Il montaggio, l'installazione della barriera deve essere eseguito da personale esperto e qualificato, nel rispetto delle norme sugli impianti elettrici.



### 3. Avvertenze generali

Il presente manuale d'installazione contiene importanti informazioni riguardanti la sicurezza per l'installazione: è necessario leggere tutte le istruzioni prima di procedere all'installazione.

#### **Conservare questo manuale per utilizzi futuri.**

- In caso di dubbi durante l'installazione evitare di fare inutili tentativi ma rivolgersi al servizio di assistenza.
- È vietato l'uso di questi prodotti per scopi diversi da quanto previsto in queste istruzioni.
- E' vietato apportare modifiche sulle componenti del prodotto, se non è descritto nel presente manuale onde perdere il diritto alla garanzia; operazioni di questo tipo possono solo causare malfunzionamenti; Politec declina ogni responsabilità per malfunzionamenti o danni derivati da prodotti modificati.
- In base alla specifica situazione d'impiego, verificare la eventuale necessità di aggiuntivi dispositivi: rivelatori o di segnalazione.
- Durante la fase di installazione, di montaggio e l'uso del prodotto, evitare che parti estranee (solidi, metalli o liquidi) possano penetrare all'interno dei dispositivi aperti.
- Responsabilità del produttore: Politec declina ogni responsabilità per guasti conseguenti ad errata installazione; mancata manutenzione, errato montaggio o uso.
- Politec inoltre non è responsabile per errato o incompleto funzionamento del prodotto o mancata rilevazione di intrusione.
- Garanzia (riassunto delle condizioni): Politec garantisce i propri prodotti per un periodo di 2 anni dalla data di produzione. La garanzia viene applicata nei confronti dell'acquirente diretto di Politec; non è prevista nessuna garanzia nei confronti dell'utilizzatore finale che, in caso di guasti, dovrà rivolgersi al proprio installatore o rivenditore.
- Esclusione dalla garanzia: sono escluse dalla garanzia le parti estetiche; le parti soggette a normale usura e le parti soggette a normale consumo ad esempio pile, batterie ed accumulatori.

#### **3.1 Avvertenze aggiuntive per gli apparecchi alimentati a tensione di rete**

Il presente manuale è destinato solamente al personale tecnico qualificato per l'installazione.

- Valutando i pericoli che si possono verificare durante l'installazione e l'uso dell'impianto, per la totale sicurezza è necessario che l'installazione avvenga nel pieno rispetto di leggi, modalità, norme e regolamenti.
- Qualora si verificassero interventi di interruttori automatici o di fusibili, prima di ripristinarli è necessario individuare il guasto e ripararlo.

#### **3.2 Avvertenze per l'installazione**

- Verificare che tutto il materiale da utilizzare sia in ottimo stato ed adatto all'uso.
- Prima di procedere all'installazione, verificare la classe ambientale dei prodotti nel capitolo "caratteristiche tecniche".
- Verificare, confrontando con i valori riportati paragrafo "caratteristiche tecniche", che la portata dei dispositivi sia uguale o inferiore rispetto la distanza fisica tra le barriere.
- Verificare che la barriera sia posizionata in zone protette da urti, in zone piane e su supporti di fissaggio fissi onde evitare oscillazioni.
- Non porre i componenti dell'impianto vicino a forti fonti di calore perché potrebbero danneggiarsi.
- Ogni barriera ha un proprio principio di funzionamento: verificare nel rispettivo manuale d'istruzioni le avvertenze per la scelta della posizione adatta.

## 4. Elenco componenti principali

La confezione contiene le seguenti componenti ed accessori.

**Controllare all'apertura della confezione che tutte siano incluse.**

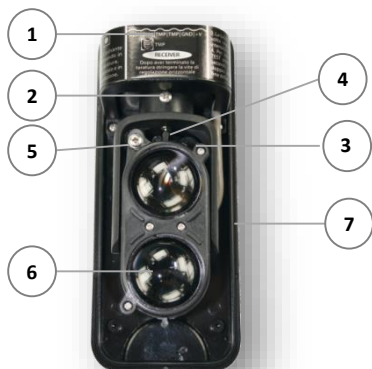

Velcro adesivo per  
fissaggio trasmettitori  
radio nel vano



N	COMPONENTE
1	Tamper apertura coperchio
2	Vite blocco regolazione orizzontale
3	Buzzer di allineamento solo su (RX)
4	Led ad alta intensità di allineamento solo su (RX)
5	Vite di regolazione verticale
6	Lenti
7	Unità base
8	Vano porta batteria
9	Batteria 3,6 V 19 Ah
10	Molletta blocca batteria
11	Guarnizione
12	Vano per trasmettitore radio
13	Piastra di fissaggio a parete
14	Schermo in policarbonato nero
15	Staffa a «U» per fissaggio a palo

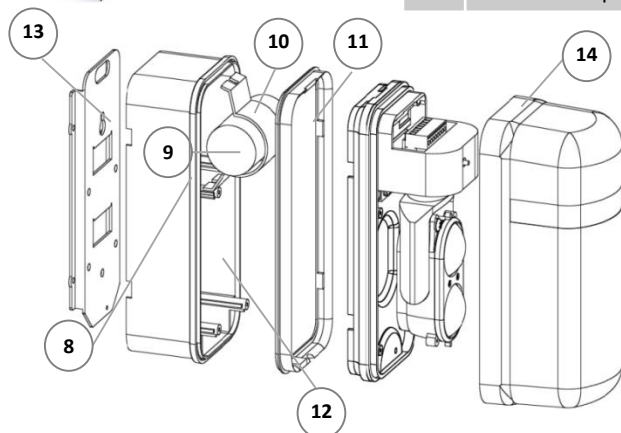

## 5. Predisposizione all'installazione

### 5.1 Predisposizione delle parti della barriera prima dell'installazione

Poiché la comunicazione tra le barriere può avvenire per via filare, via wireless ed il loro allineamento può avvenire per via ottica, si consiglia di controllare tutte le parti componenti le barriere ed i loro eventuali accessori fin da subito e di procedere con l'installazione, solo successivamente.

### 5.2 E' opportuno eseguire:

- la configurazione dei dispositivi su un tavolo;
- controllo del funzionamento dell'allineamento ottico ed acustico
- il fissaggio in modo definitivo di ogni dispositivo;
- la predisposizione e la realizzazione dei collegamenti elettrici.

Al fine di evitare errori, problematiche di funzionamento e di installazione, è opportuno proseguire nel modo seguente:

- a) Disporre su un tavolo tutti i prodotti con la confezione aperta;
- b) Per la versione di barriera a basso assorbimento per modelli wireless con alloggiamento scheda elettronica universale, inserire e collegare il trasmettitore radio collegatelo alla scheda ricevente della barriera
- c) Alimentare le barriere e programmarle
- d) Provare il funzionamento delle barriere;
- e) Appoggiare (senza fissare) le barriere nei punti previsti;
- f) Appoggiare (senza fissare) tutti gli altri dispositivi nei punti previsti;
- g) Verificare per ogni barriera che vi sia sufficiente campo per la comunicazione radio (per le versioni wireless);
- h) Fissare definitivamente le barriere.

Prima di procedere all'installazione, è necessario verificare l'integrità del prodotto, l'adeguatezza del modello scelto e l'idoneità dell'ambiente destinato all'installazione:

- Verificare che tutte le condizioni di utilizzo rientrino nei "limiti d'impiego" e nelle "Caratteristiche tecniche del prodotto".
- Verificare che l'ambiente scelto per l'installazione sia compatibile con l'ingombro totale del prodotto.
- Verificare che la superficie scelta per l'installazione del prodotto sia solida per garantire un fissaggio stabile e adeguatamente protetta da possibili urti o da agenti atmosferici.



## 6. Esempi di montaggio / fissaggio

### 6.1 Tipologie di montaggio

Posizionare la barriera considerando la tipologia dell'ambiente circostante e la distanza di protezione per un corretto ed efficace funzionamento. Posizionarla in modo tale che nel suo raggio di azione non ci siano ostacoli (alberi/piante o oggetti che possano oscillare o muoversi con il vento o la pioggia). Posizionare la barriera affinché la luce del sole non la colpisca in modo diretto in prossimità dei sensori.

È necessario tenere in considerazione comunque la diffusione del fascio specifica di ogni modello, per evitare fenomeni di riflessione dei raggi causati dal suolo o da oggetti adiacenti.

La barriera ALES WS può essere installata sia a parete, utilizzando la piastra di fissaggio, sia a palo, aggiungendo la staffa a "U" (Palo Ø 48-50 mm).

- Rimuovere il coperchio svitando la vite posta sul frontale
- Allentare la vite di bloccaggio della piastra e rimuoverla facendola scivolare in basso contro la base.

---

#### Montaggio a parete

- Fissare la piastra al muro con le viti
- Inserire la batteria e bloccarla con l'apposita molletta.
- Dopo la verifica dell'allineamento e del corretto funzionamento, rimontare il coperchio e stringere saldamente la vite di chiusura.

---

#### Montaggio a palo

Le staffe fornite permettono il montaggio su pali di diametro 48 – 50 mm

- Praticare un foro di diametro 8 mm sul palo per il passaggio del cavo di collegamento
- Posizionare le staffe a U sul palo e fissarle alla piastra con le viti fornite
- Effettuare i collegamenti in morsettiera
- Dopo la verifica dell'allineamento e del corretto funzionamento, rimontare il coperchio e stringere saldamente la vite di chiusura.

#### **ATTENZIONE:**

**In caso di foratura del profilo di alluminio o di qualunque componente la garanzia del prodotto decade**

## 6.2 Posa ed altezza di installazione

Per effettuare una corretta installazione del prodotto è necessario rimuovere tutti i possibili ostacoli presenti nella tratta tra la colonna trasmittitore e ricevitore (alberi, erba, ecc.), utilizzando per l'installazione pareti irrimovibili o pali saldamente ancorati al terreno.

Per non alterare le prestazioni e il grado di protezione (IP) della barriera è necessario occorrere le dovute precauzione, facendo attenzione a non alterare guarnizioni, plastiche e parti meccaniche del prodotto, utilizzando gli accessori originali.

In caso di riparazioni coperte da garanzia (2 anni) ma con evidenti segni di errata installazione, la Politec s.r.l. si riserverà il diritto di decidere su eventuali costi di riparazione.

**N.B.:** Evitare di installare l'apparecchio ricevitore in una posizione in cui le ottiche possano essere irraggiate direttamente dal sole.

**N.B.:** all'apertura del dispositivo non rimuovere completamente le viti poste ai lati dell'ottica ma allentarle solamente in modo da non perdere l'O-Ring posto dall'altro lato.

### **ATTENZIONE:**

In caso di foratura del profilo di alluminio o di qualunque componente la garanzia del prodotto decade.

## 6.3 Montaggio dispositivo

- Fissare la piastra al muro (o a palo) utilizzando le apposite staffe a "U");
- Inserire la batteria e bloccarla con l'apposita molletta.

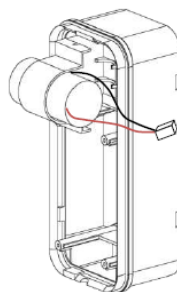
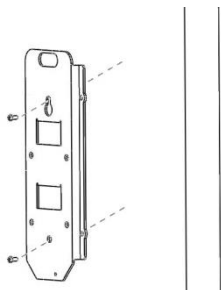



- Incollare il velcro presente nella confezione al trasmettitore radio e fissarlo sul retro dell'ottica RX;
- Cablare il trasmettitore radio con la scheda madre RX.

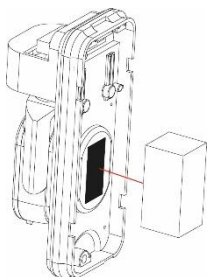

- Far passare il cavo all'interno del foro posto nell'unità base
- Fissare la base ALES al porta batteria utilizzando i 4 fori posti ai lati dell'ottica

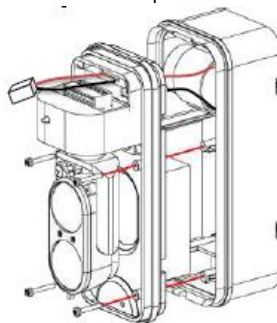

- Collegare la batteria ai contatti prestando attenzione alla polarità (CAVO NERO VERSO L'ESTERNO),

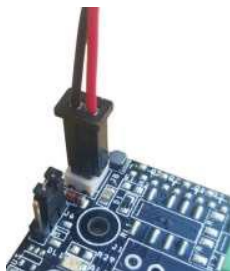

- Posizionare il dispositivo sulla piastra.

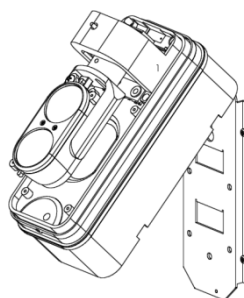

- Fissare il dispositivo alla piastra posteriore utilizzando il foro posto sotto l'ottica e procedere con l'allineamento;

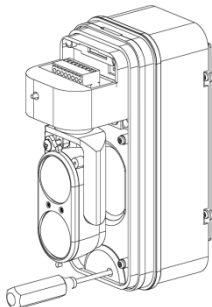

- A seguito della taratura e della verifica del corretto funzionamento, riposizionare il coperchio e fissarlo con la vite di chiusura posta sul lato inferiore del dispositivo.

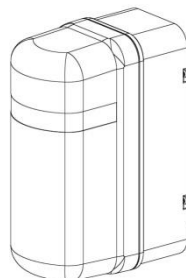

## 7. Valutazioni prima dell'installazione

### 7.1 Introduzione alle barriere

La Barriera a Raggi Infrarossi Attivi è caratterizzata da due componenti, una trasmittente TX che emette impulsivamente un segnale infrarosso, verso la ricevente RX. Questo segnale è costantemente controllato da un **SINCRONISMO CODIFICATO** che può essere di tipo **FILARE** oppure **OTTICO** a seconda delle diverse tipologie di barriere.

Il raggio infrarosso trasmesso, assume una forma conica: maggiore è la distanza tra TX e RX, maggiore è il diametro del cono al suo arrivo.

Vista dall'alto

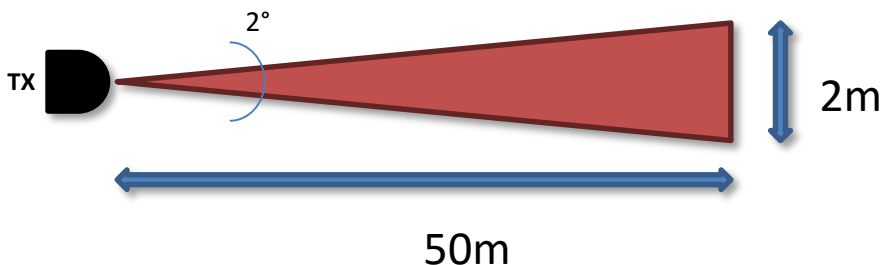

### Interruzione del segnale: ALLARME

Una barriera può essere composta da più trasmettitori TX e ricevitori RX assemblati all'interno di apposite differenti colonne.

Le barriere ad infrarosso hanno molteplici controlli che limitano notevolmente gli allarmi impropri, in quanto la segnalazione di allarme reale è data dall'interruzione completa del segnale infrarosso.

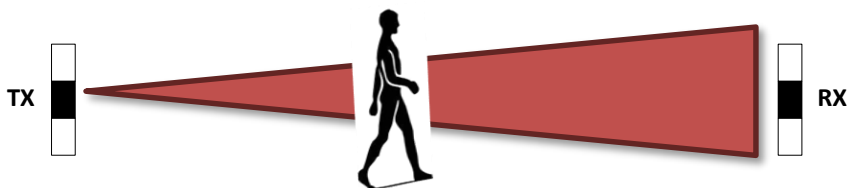

### ALIMENTAZIONE

Le barriere possono essere suddivise in due categorie, alimentate in bassa tensione e collegate in modo filare, oppure alimentate a batterie per i sistemi Wireless, quindi abbinate a trasmettitori radio per dialogare con la centrale di allarme, come previsto dalle normative specifiche del settore.

### RISCALDATORI

Si raccomanda di alimentare il sistema di termostatazione in quanto, in condizioni di forte umidità, la condensa che si crea sullo schermo, può portare ad una diminuzione notevole del segnale IR fino all'allarme. Per ovvi motivi, per le barriere alimentate a batterie, non è prevista la termostatazione anche se predisposta, quindi per ridurre al massimo la problematica, è necessario ridurre la distanza di lavoro tra TX e RX, garantendo così una buona quantità di segnale costantemente, anche in caso di particolari condizioni climatiche.

## 8. Posizionamento barriere

### 8.1 Accortezze prima dell'installazione

Al fine di non generare allarmi impropri, è opportuno posizionare le barriere lontane da superfici che riflettono, come da muri o elementi che possono attenuare il segnale.

**NON** posizionare le barriere se nel raggio d'azione ci sono piante, cespugli oppure oggetti fissi che ostacolano il segnale e creano «zone d'ombra». Lasciare un corridoio di 50cm per distanze tra colonne, superiori a 50m

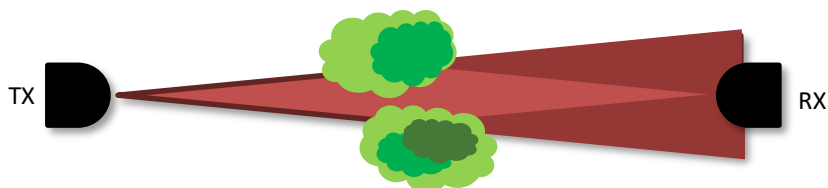

**NON** posizionare le barriere a ridosso di pareti, senza distanziare con adeguate staffe le colonne : la qualità del segnale potrebbe diminuire

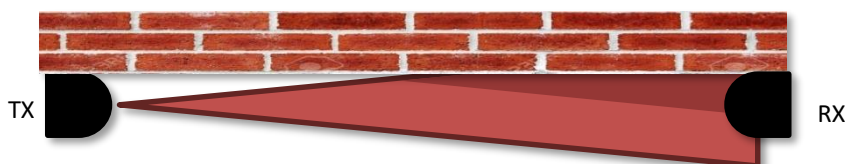

**NON** posizionare le barriere a ridosso di strade : le luci dei fanali dirette sull'RX potrebbero creare disturbi

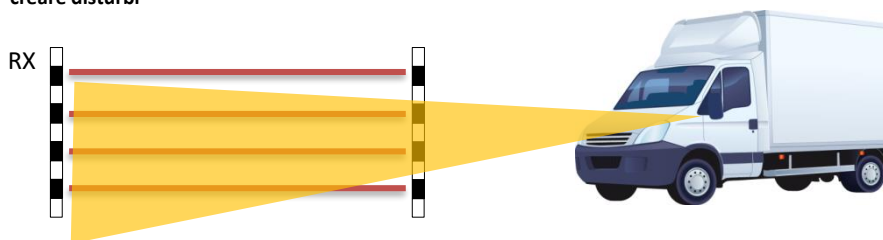

**NON** posizionare le barriere vicino a cancelli automatici : i segnali di fotocellule possono creare interferenze

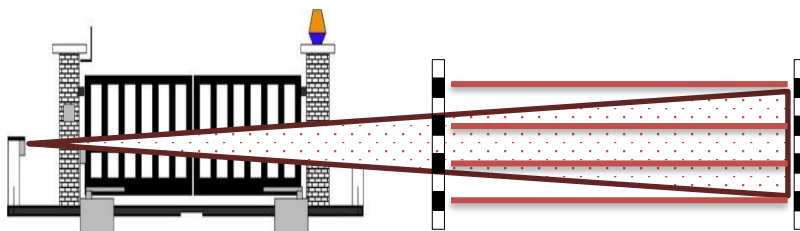

## 9. Connessioni e descrizione

### 9.1 Tipologia di cavo

Utilizzare un cavo di tipo **SCHEMATO** per effettuare il collegamento tra il trasmettitore radio e la barriera Ales WS. Inoltre è necessario collegare la calza al negativo in morsettieria.

**N.B. In caso di mancato collegamento si possono iniettare disturbi che possono compromettere il corretto funzionamento del dispositivo.**



## 10. Trasmettitore

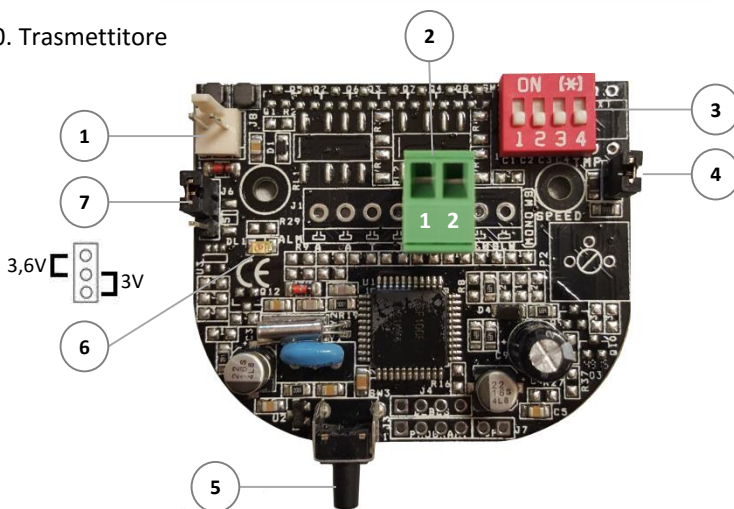

1	INGRESSO BATTERIA	Connettore batteria esterna 3,6 V – 19 Ah
2	MORSETTIERA	1 GND
		2 V+=3,6
3	DIPSWITCH SELETTORE CANALE TRASMISSIONE	1 Posizionando un DIP alla volta in ON si abilita un canale di trasmissione.
		2 N.B.: lo stesso canale deve essere attivato sia su TX che su RX. Posizionando tutti i DIP in OFF il trasmettitore sarà spento.
		3
		4
4	TMP1 CONNETTORE TAMPER AGGIUNTIVO	Ingresso TAMPER aggiuntivo, in caso di assenza DEVE essere chiuso da jumper.
5	TMP	TAMPER a molla per l'anti rimozione del coperchio
6	LED DI SEGNALEZIONE	Lampeggia al collegamento dell'alimentazione
7	CONFIGURAZIONE ALIMENTAZIONE	

## 11. Ricevitore

## 2. MORSETTIERA

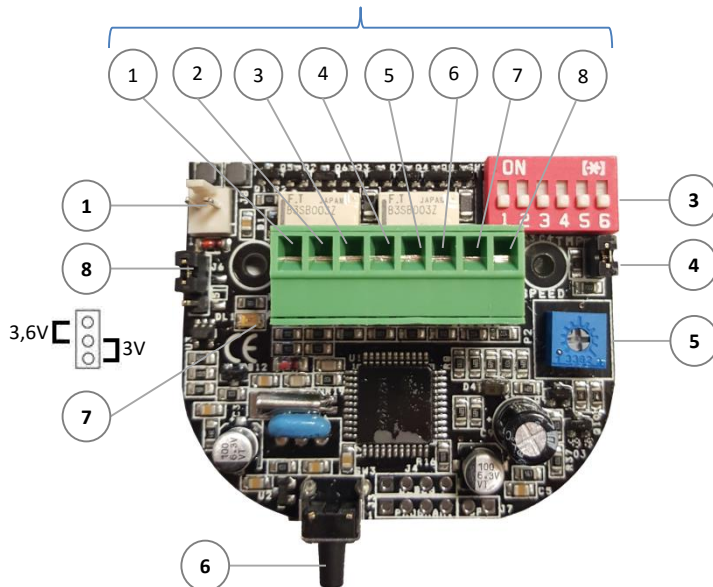

1	INGRESSO BATTERIA	Connettore batteria esterna 3,6 V – 19 Ah		
2	MORSETTIERA	1	Contatto NC Allarme	
		2	Contatto NC Tamper	
		3	GND	Uscita di Alimentazione per trasmettitore radio
		4	V+=3,6V o 3V	
		5	Uscita BATTERY LOW: segnalazione di batteria bassa, NC a massa. Si apre in caso di batteria bassa.	
6	Uscita DISQUALIFICA da nebbia tramite O.C. : NA a GND			
3	DIPSWITCH SELETORE CANALE TRASMISSIONE E FUNZIONI	1	Posizionando un DIP alla volta in ON si abilita un canale di trasmissione.	
		2	✓ Lo stesso canale deve essere attivato sia su TX che su RX.	
		3	Posizionando il DIP in ON si disattiva la funzione di disqualifica	
		4	N.B.: il dispositivo entra in disqualifica, inibendo il relè di allarme, in presenza di forte nebbia o di forte condensa a causa dell'assenza di un sistema di termostatazione interna	
5	TEST			
4	TMP1 CONNETTORE TAMPER AGGIUNTIVO	Ingresso TAMPER aggiuntivo, in caso di assenza DEVE essere chiuso da jumper.		
5	TRIMMER	Per regolare il tempo di intervento		
6	TMP	TAMPER a molla per l'anti rimozione del coperchio		
7	LED DI SEGNALEZIONE	Lampeggia al collegamento dell'alimentazione		
8	JUMPER (3V/3,6V)	Selettore uscita alimentazione per Trasmettitore Radio		

## 12. Allineamento delle barriere

Per un corretto allineamento, una volta installate le barriere, orientare i gruppi ottici dei trasmettitori e i gruppi ottici dei ricevitori gli uni nella direzione degli altri, regolando il porta-lente in orizzontale attraverso lo spostamento manuale dopo aver allentato la vite di blocco sullo snodo, e in verticale attraverso la vite frontale posta a sinistra della lente.

### Orientamento verticale

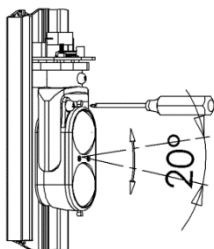

### Orientamento orizzontale

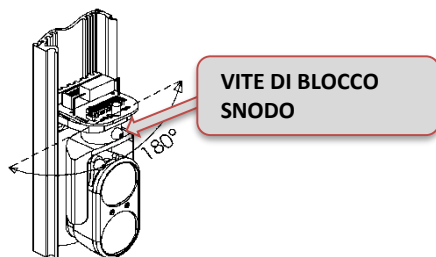

**N.B.:** Stringere la vite di blocco snodo dopo aver effettuato la regolazione

### 12.1 Taratura attraverso sistema SMA

È possibile migliorare la taratura attraverso l'utilizzo del filtro in dotazione.

1. Piegare il dispositivo seguendo le pieghe preimpostate

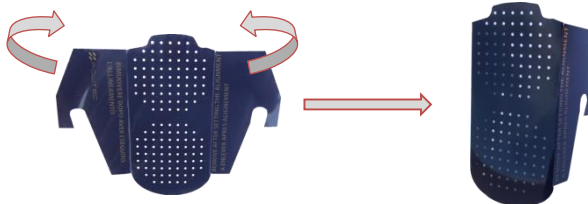

2. Posizionare il filtro davanti all'ottica TX posizionando i due ganci sui perni della forcella dell'ottica. Il filtro ha lo scopo di perfezionare la ricerca del segnale di allineamento con condizioni critiche.



È sufficiente l'applicazione del filtro solo sul TX, non occorre ripetere l'operazione anche sull'RX.

## 12.2 Test di allineamento

- Alimentare elettricamente l'unità
- Impostare i parametri relativi alle diverse funzioni
- Mettere il DIP 6 in ON sulla scheda dell'ottica RX
- Si attivano i LED ad alta intensità e il BUZZER sull'ottica RX



- Orientare l'ottica posta nella colonna TX verso quella RX, verticalmente ed orizzontalmente agendo come spiegato in precedenza, fino a trovare il massimo allineamento.

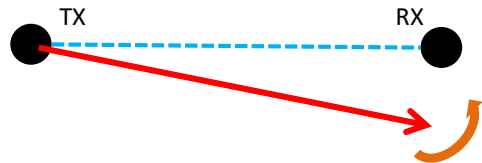

- La condizione di massimo allineamento sarà raggiunta quando i led ad alta intensità saranno accesi fissi ed il buzzer emetterà un suono continuo, per questo, potrebbe essere necessario agire con piccoli spostamenti anche sull'ottica RX.

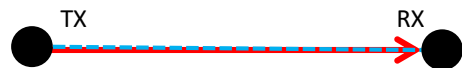

- N.B.: il suono fisso del buzzer ha una durata massima di 3 minuti. Per ottenere un buon allineamento è necessario compiere una rotazione COMPLETA sull'asse orizzontale dell'ottica RICEVITORE, effettuando così lo SCANNING del segnale ottico.
- La condizione di disallineamento parziale o totale, è segnalato dal lampeggio poco frequente dei led e dal fischio non continuo del buzzer.
- A taratura effettuata stringere la vite di regolazione orizzontale e uscire dalla funzione test riportando il DIP 6 in OFF sulla scheda RX, attivando la fase di WALK TEST automatica per 60 secondi.

**Al termine dell'operazione togliere lo schermo che funge da attenuatore, avendo la certezza di aver trovato il valore ottimale.**

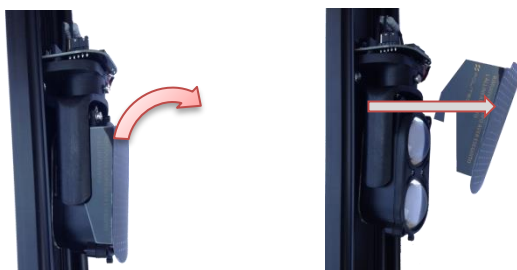

**NB:** Il sincronismo ottico richiede una maggiore attenzione durante le fasi installative, in particolare, che la colonna ricevente, non venga colpita da altre fonti di luce IR.

Per avere la certezza assoluta che l'allineamento delle ottiche sia reale e quindi non vi siano falsi allineamenti dovuti a trasmissione di altre fonti infrarosse, quali altre barriere del medesimo sistema come pure fotocellule di cancelli, coprite l'ottica TRASMETTITORE con la mano: se il RICEVITORE continua a dare un beep continuo, vuol dire che questo vede un'altra fonte di infrarosso che necessariamente deve essere spenta ed eliminata.





### 13. Selezione della frequenza

Per comporre barriere o sbarramenti con più di una coppia di ALES, è necessario, per evitare interferenze, assegnare un canale diverso ad ognuna di esse. Per fare ciò posizionare in ON il DIP SWITCH del canale desiderato.

Il canale dovrà essere lo stesso sia dalla parte trasmettitore che dalla parte ricevitore  
(ex. CH\_TX1→CH\_RX1 – CH\_TX2→CH\_RX2 – CH\_TX3→CH\_RX3 – CH\_TX4→CH\_RX4).

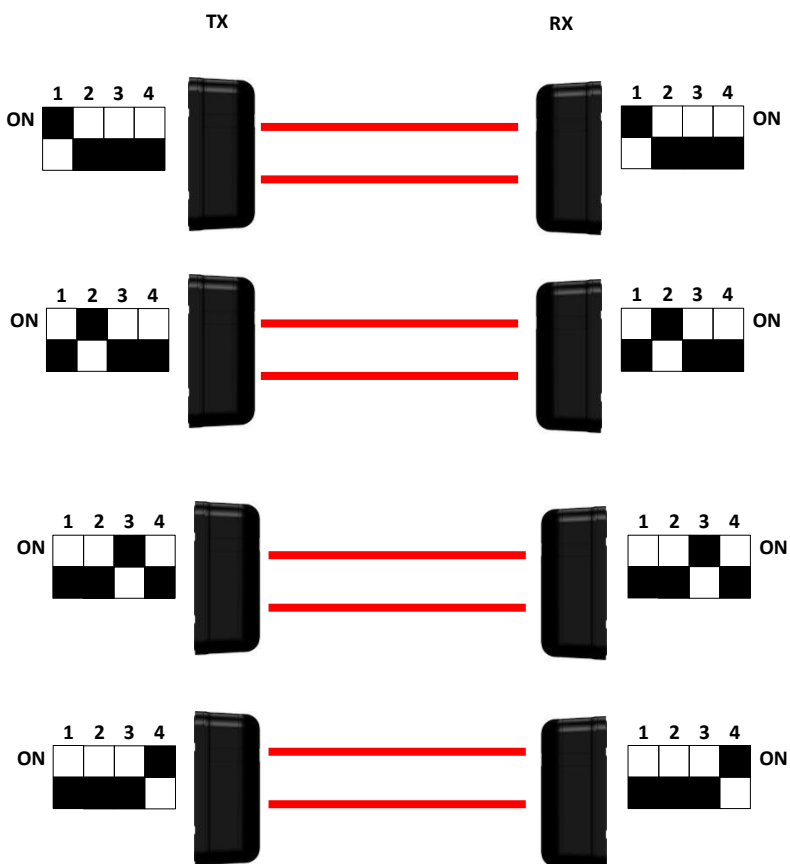

## 14. Regolazione del tempo di intervento

Sulla scheda RX, vi è un potenziometro per regolare il TEMPO D'INTERVENTO.

In particolare è possibile impostare la barriera per l'allarme rapido (attraversamento in corsa) o lento (attraversamento con camminata).

Regolando il potenziometro in senso antiorario si aumenta il tempo di intervento fino a 500ms. In questa condizione si garantisce l'allarme di una persona che attraversa camminando la barriera, col vantaggio di escludere la possibilità di eventuali falsi allarmi quali animali.

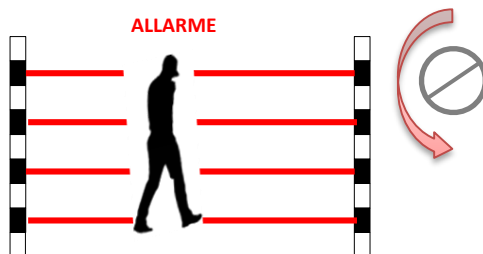

Regolando il potenziometro in senso orario si diminuisce il tempo di intervento fino a 50ms. In questa condizione si garantisce l'allarme di una persona che attraversa la barriera correndo alla massima velocità.

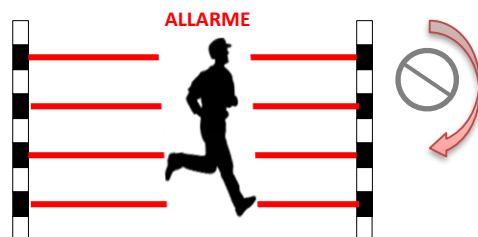

## 15. Caratteristiche tecniche

	<b>ALES WS</b>
<b>Range in esterno</b>	1-60 m
<b>Range in interno</b>	1-150 m
<b>Sincronismo</b>	Ottico a 4 Canali
<b>Disqualifica da nebbia e Batteria Bassa</b>	Si con uscita OC (solo su RX) Il TX trasmette B.B. al RX tramite IR
<b>Regolazione tempo di intervento</b>	Da 50 a 500 ms
<b>Alimentazione</b>	Batteria litio 3,6 V – 19 Ah
<b>Durata batteria</b>	3 anni
<b>Riscaldatore</b>	Opzionale con termostato 10-30Vcc : 10/15Vcc = 6W, 0.8 A la coppia 20/30Vcc = 6W, 0.4 A coppia
<b>Assorbimento</b>	TX: 300µA RX:350µA
<b>Uscita Allarme e Tamper</b>	Contatti NC (solo su RX) Il TX trasmette Tamper al RX tramite IR
<b>Temperatura di funzionamento</b>	-25° (con risc.) +65°
<b>Grado di protezione</b>	IP65
<b>Accessori di montaggio a palo/parete</b>	
<b>GARANZIA TOTALE 2 ANNI</b>	

## 16. F.A.Q.

<b>Non riesco ad allineare</b>	<ul style="list-style-type: none"><li>• Verificare che non sono presenti ostacoli di nessun tipo interposti tra RX e TX e che la conformità del sito non rappresenti un impedimento;</li><li>• Verificare che l'alimentazione sulla morsettiera sia sufficiente e che le batterie siano cariche;</li><li>• Assicurarsi che non ci siano fonti di luce esterne che interferiscano con la corretta lettura del segnale (fotocellule dei cancelli, altre barriere, infrarossi,...);</li></ul>
<b>Dopo aver allineato con precisione il sensore (luce del led accesa fissa e BIP continuo) il sistema rimane in allarme</b>	<ul style="list-style-type: none"><li>• Assicurarsi che RX e TX abbiano lo stesso canale;</li><li>• Verificare che non ci siano fonti di luce esterne che interferiscano con la corretta lettura del segnale (fotocellule dei cancelli, altre barriere, infrarossi,...);</li><li>• Assicurarsi che durante la fase di allineamento siano stati disattivati gli altri trasmettitori sulla tratta;</li></ul>
<b>Con nebbia o pioggia il sistema va in allarme</b>	<ul style="list-style-type: none"><li>• Assicurarsi che la funzione di disqualifica da nebbia sia attiva;</li><li>• Assicurarsi che la struttura sia ben sigillata e controllare che non siano già presenti all'interno (acqua, insetti,...);</li><li>• Verificare la precisione dell'allineamento ed eventualmente ri-effettuare la procedura compiendo uno scanning completo assicurandosi che non ci siano fonti di luce che possano influenzare la taratura;</li><li>• Per un allineamento più preciso posizionare un fianco della copertura dell'Ales WS davanti alle lenti in modo da avere due superfici interposte tra TX e RX per raddoppiare l'attenuazione del fascio;</li></ul>
<b>Falsi allarmi ripetuti</b>	<ul style="list-style-type: none"><li>• Se possibile aumentare il tempo d'intervento .</li><li>• Schermare il cavo che va dal trasmettitore radio all'ALES WS.</li></ul>

## 17. Smaltimento del prodotto.

Tutti i componenti della presente barriera sono parte integrante dell'apparecchiatura e devono essere smaltiti insieme con esso. Come per le operazioni d'installazione, anche al termine della vita di questi prodotti, le operazioni di smembramento devono essere eseguite da personale qualificato. Questi prodotti sono costituiti da vari tipi di materiali: alcuni possono essere riciclati e altri devono essere smaltiti. Informarsi riguardo i sistemi di riciclaggio o smaltimento, per questa categoria di prodotti, previsti dai regolamenti vigenti sul vostro territorio.

**Attenzione!** – Alcune parti dei prodotti possono contenere sostanze inquinanti o pericolose che, se disperse nell'ambiente, potrebbero provocare effetti dannosi sull'ambiente stesso e sulla salute umana. Come indicato dal simbolo a lato, è vietato gettare questi prodotti nei rifiuti domestici. Quindi, eseguire la "raccolta separata" per lo smaltimento, secondo i metodi previsti dai regolamenti vigenti sul vostro territorio oppure riconsegnare i prodotti al venditore nel momento dell'acquisto di un nuovo prodotto equivalente.

**Attenzione!** – I regolamenti vigenti a livello locale possono prevedere pesanti sanzioni in caso di smaltimento abusivo di questi prodotti.





Per assistenza tecnica rivolgersi al distributore  
di sicurezza di riferimento