

M ▲ G E L L A N[™]

Sistema di sicurezza completo senza fili

MG-6130 (cod. PXMWM16) **MG-6130/86** (cod. PXMXM16)

MG-6160/86 (cod. PXMWM32) **MG-6160/86** (cod. PXMXM32)

Versione 2.0



Manuale di programmazione

dias

Distribuzione
apparecchiature
sicurezza

Distribuzione
apparecchiature
sicurezza

Sommario

| | | | |
|--|-----------|---|-----------|
| Cose che occorre conoscere | 3 | Programmazione Tastiera Radio | 26 |
| Informazioni su questo manuale di programmazione | 3 | Supervisione Tastiere Radio | 27 |
| Convenzioni | 3 | Opzioni Ripetitore Radio | 28 |
| Codice installatore (default: 0000/000000) | 3 | Appendice 1: Tabella eventi PGM | 30 |
| Codice manutenzione (default: 1111/111111) | 3 | Appendice 2: Specifiche Tecniche | 34 |
| Codice principale (default: 1234/123456) | 3 | Appendice 2: Schemi di collegamento | 35 |
| Valori decimali e esadecimali..... | 4 | Collegamenti della linea telefonica | 40 |
| Accesso al modo programmazione | 5 | Connessioni trasmettitore X-10 (solo MG-6160) | 41 |
| Metodo Immissione dati a singole cifre | 5 | Connessioni PGM | 42 |
| Metodo Programmazione selezione prestazione..... | 5 | Connessioni delle zone cablate | 43 |
| Programmazione zone | 6 | Connessioni trasmettitore X-10 (solo MG-6160) | 44 |
| Programmazione trasmettitori senza fili | 7 | Collegamento con il software Winload..... | 45 |
| Temporizzatori di sistema | 8 | Aggiornamento software della centrale Magellan tramite UIP-256 e PC..... | 46 |
| Uscite programmabili (PGM) | 9 | Connessione della chiave memoria (PMC-4) | 47 |
| Opzioni di sistema | 10 | Collegamento dell'antenna Radio (solo MG-6160) | 48 |
| Impostazioni combinatore | 18 | Fissaggio della console Magellan | 49 |
| Azione o Valore | 18 | Installazione su tavolo | 50 |
| Premere Tasto | 18 | Appendice 3: Elenco codici di rapporto | |
| Codici di rapporto | 19 | Ademco Contact ID | 51 |
| Programmazione tasti telecomandi | 23 | Sviluppo del menu installatore | 55 |
| Impostazioni di sistema | 24 | | |
| Tasti rapidi installatore | 25 | | |
| Programmazione Uscite Radio | 25 | | |
| Programmazione Uscite Radio | 25 | | |
| Programmazione Ripetitore Radio | 26 | | |

MANUTENZIONE PERIODICA

Si raccomanda di provare il sistema ogni settimana, e di fare effettuare la manutenzione periodica da un installatore professionista

Cose che occorre conoscere

Informazioni su questo manuale di programmazione

Questo manuale di programmazione deve essere usato congiuntamente con il Manuale di riferimento e installazione di Magellan. Usare questo manuale per registrare le impostazioni programmate per la console.

Convenzioni



Avvertenza o informazione importante.



La seguente funzione può anche essere programmata nel menu Installatore a cui si può accedere premendo **[menu]** e immettendo poi il proprio **[codice installatore]**. L'icona sarà poi seguita dal percorso o dai pulsanti che devono essere premuti per accedere alla funzione dopo l'accesso al menu Installatore. Ad esempio,

IM >[4]>[6] = dopo l'accesso al menu Installatore, premere il tasto **[4]** e poi il tasto **[6]** per andare alla funzione desiderata.

Fare riferimento a Visione d'insieme del menu installatore nella copertina posteriore per ulteriori informazioni su accesso al, e utilizzo del menu Installatore.

Codice installatore (default: 0000/000000)

Il codice installatore è usato per accedere al modo programmazione (vedere Accesso al modo programmazione a pagina 5), il quale permette di programmare tutte le funzioni, tutte le opzioni e tutti i comandi della console Magellan eccetto i codici utenti. Il codice installatore può essere composto da 4 o da 6 cifre (vedere sezione **[090]** opzione **[1]** a pagina 10) dove ogni cifra può assumere il valore da 0 a 9. Vedere sezione **[181]** a pagina 25 per cambiare il codice di default.

Codice manutenzione (default: 1111/111111)

Il codice manutenzione è simile al codice installatore. Esso può essere usato per accedere al modo programmazione (vedere Accesso al modo programmazione a pagina 9), il quale permette di programmare tutte le funzioni, tutte le opzioni e tutti i comandi della console Magellan eccetto le impostazioni di comunicazione della console Magellan (sezioni da **[100]** a **[154]**) ed i codici di qualsiasi utente. Il codice manutenzione può essere composto da 4 o da 6 cifre (vedere sezione **[090]** opzione **[1]** a pagina 12) dove ogni cifra può assumere il valore da 0 a 9. Vedere sezione **[182]** a pagina 24 per cambiare il codice di default.

Codice principale (default: 1234/123456)

Con il codice principale di sistema un utente può usare qualsiasi metodo di inserimento e può programmare codici utenti. Il codice master di sistema può essere composto da 4 o da 6 cifre (vedere sezione **[090]** opzione **[1]** a pagina 10) dove ogni cifra può assumere il valore da 0 a 9. Esso non può essere cambiato mediante il codice installatore o il codice manutenzione, ma può essere ripristinato al valore di default. Vedere sezione **[200]** a pagina 24 per il ripristino al valore di default.

Valori decimali e esadecimali

Solo valori
esadecimali:

[1] = A

[2] = B

[3] = C

[4] = D

[5] = E

[6] = F

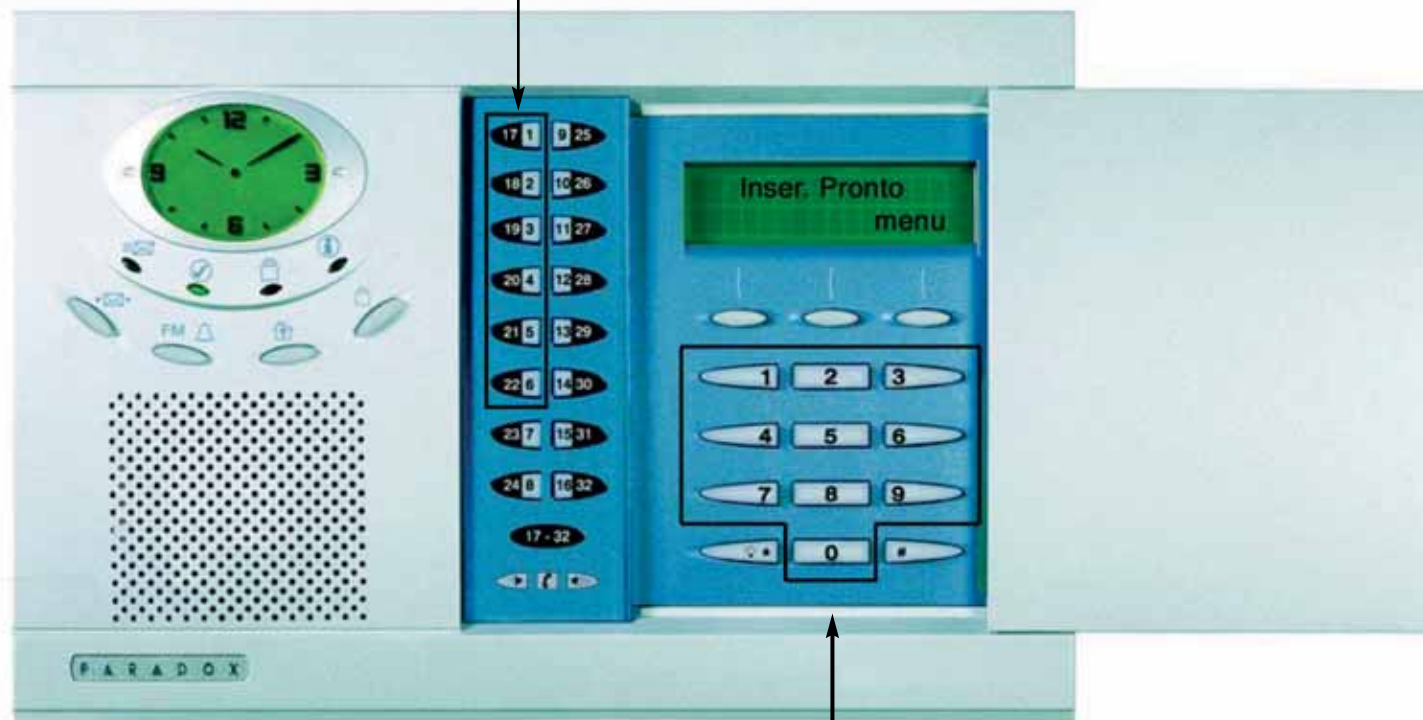

Valori decimali e esadecimali:

Tasti da [0] a [9] = da 0 a 9

Figura 1. Valori decimali e esadecimali

Accesso al modo programmazione

Usare la tastiera incorporata per accedere al modo programmazione installatore di Magellan. Per tale accesso:

1. Premere e tenere premuto il tasto **[0]**.
2. Immettere il **[codice installatore]** o il **[codice manutenzione]**.
3. Immettere le 3 cifre della **[sezione]** che si desidera programmare.
4. Immettere i **[dati]** richiesti.
5. Premere il tasto **[*]** per cancellare i dati o per ritornare indietro di 1 passo. Premere il tasto **[#]** per salvare le modifiche.

Due metodi possono essere usati per immettere dati nel modo programmazione: Immissione dati a singole cifre e Programmazione selezione prestazione.

Metodo Immissione dati a singole cifre

Effettuato l'accesso al modo programmazione, alcune sezioni richiederanno di immettere valori decimali da 000 a 255. Altre sezioni richiederanno di immettere valori esadecimali da 0 a F. I dati richiesti saranno indicati chiaramente in questo manuale. Quando si immette la cifra finale in una sezione, Magellan salverà automaticamente e passerà alla sezione successiva. Fare riferimento alla Figura 1 a pagina 4 per vedere i tasti e il loro valore equivalente decimale e/o esadecimale.

Metodo Programmazione selezione prestazione

Dopo l'accesso in certe sezioni, saranno visualizzate otto opzioni dove ciascuna opzione da **[1]** a **[8]** rappresenta una prestazione specifica. Premere il tasto corrispondente all'opzione desiderata: il numero dell'opzione apparirà sul display LCD. Questo significa che l'opzione è ABILITATA (ON). Premere di nuovo il tasto per rimuovere la cifra visualizzata (appare un *): l'opzione passa allo stato DISABILITATA (OFF). Premere il tasto **[*]** per impostare tutte le otto opzioni a OFF. Dopo impostate le opzioni, premere il tasto **[#]** e avanzare alla sezione successiva.

Programmazione zone

Definizioni zone ([4] > [6])

- | | |
|--|--------------------------------------|
| 000 = Zona disabilitata (default) | 008 = Zona incendio ritardata |
| 001 = Ritardo entrata 1 | 009 = Zona Intrusione 24 ore |
| 002 = Ritardo entrata 2 | 010 = Zona Rapina 24 ore |
| 003 = Zona a seguire | 011 = Zona Cicalino 24 ore |
| 004 = Zona a seguire/Totale | 012 = Zona Gas 24 ore |
| 005 = Zona Immediata | 013 = Zona Calore 24 ore |
| 006 = Zona Immediata/Totale | 014 = Zona allagam. 24 ore |
| 007 = Zona Incendio immediata | 015 = Zona congelam. 24 ore |

Opzioni zone

- | | |
|--|---|
| [1] = Esclusione automatica (default) | [6] = Intellizona |
| [2] = Esclusione zona (default) | [7] = Ritardo trasmissione allarme |
| [3] = Uso futuro | [8] = Zona forzata (default) |

| [4] | [5] | Tipo allarme zona |
|-----|-----|------------------------------|
| OFF | OFF | Allarme sonoro (default) |
| OFF | ON | Allarme sonoro intermittente |
| ON | OFF | Allarme silenziato |
| ON | ON | Solo rapporto |

| Sezione | Descrizione | Definizione zona | Opzioni zona | Sezione | Descrizione | Definizione zona | Opzioni zona |
|---------|----------------|------------------|-----------------|---------|----------------|------------------|-----------------|
| [001] | Zona 1: _____ | ___/___/___ | 1 2 3 4 5 6 7 8 | [017] | Zona 17: _____ | ___/___/___ | 1 2 3 4 5 6 7 8 |
| [002] | Zona 2: _____ | ___/___/___ | 1 2 3 4 5 6 7 8 | [018] | Zona 18: _____ | ___/___/___ | 1 2 3 4 5 6 7 8 |
| [003] | Zona 3: _____ | ___/___/___ | 1 2 3 4 5 6 7 8 | [019] | Zona 19: _____ | ___/___/___ | 1 2 3 4 5 6 7 8 |
| [004] | Zona 4: _____ | ___/___/___ | 1 2 3 4 5 6 7 8 | [020] | Zona 20: _____ | ___/___/___ | 1 2 3 4 5 6 7 8 |
| [005] | Zona 5: _____ | ___/___/___ | 1 2 3 4 5 6 7 8 | [021] | Zona 21: _____ | ___/___/___ | 1 2 3 4 5 6 7 8 |
| [006] | Zona 6: _____ | ___/___/___ | 1 2 3 4 5 6 7 8 | [022] | Zona 22: _____ | ___/___/___ | 1 2 3 4 5 6 7 8 |
| [007] | Zona 7: _____ | ___/___/___ | 1 2 3 4 5 6 7 8 | [023] | Zona 23: _____ | ___/___/___ | 1 2 3 4 5 6 7 8 |
| [008] | Zona 8: _____ | ___/___/___ | 1 2 3 4 5 6 7 8 | [024] | Zona 24: _____ | ___/___/___ | 1 2 3 4 5 6 7 8 |
| [009] | Zona 9: _____ | ___/___/___ | 1 2 3 4 5 6 7 8 | [025] | Zona 25: _____ | ___/___/___ | 1 2 3 4 5 6 7 8 |
| [010] | Zona 10: _____ | ___/___/___ | 1 2 3 4 5 6 7 8 | [026] | Zona 26: _____ | ___/___/___ | 1 2 3 4 5 6 7 8 |
| [011] | Zona 11: _____ | ___/___/___ | 1 2 3 4 5 6 7 8 | [027] | Zona 27: _____ | ___/___/___ | 1 2 3 4 5 6 7 8 |
| [012] | Zona 12: _____ | ___/___/___ | 1 2 3 4 5 6 7 8 | [028] | Zona 28: _____ | ___/___/___ | 1 2 3 4 5 6 7 8 |
| [013] | Zona 13: _____ | ___/___/___ | 1 2 3 4 5 6 7 8 | [029] | Zona 29: _____ | ___/___/___ | 1 2 3 4 5 6 7 8 |
| [014] | Zona 14: _____ | ___/___/___ | 1 2 3 4 5 6 7 8 | [030] | Zona 30: _____ | ___/___/___ | 1 2 3 4 5 6 7 8 |
| [015] | Zona 15: _____ | ___/___/___ | 1 2 3 4 5 6 7 8 | [031] | Zona 31: _____ | ___/___/___ | 1 2 3 4 5 6 7 8 |
| [016] | Zona 16: _____ | ___/___/___ | 1 2 3 4 5 6 7 8 | [032] | Zona 32: _____ | ___/___/___ | 1 2 3 4 5 6 7 8 |

Programmazione trasmettitori senza fili

Nella sezione corrispondente alla zona desiderata, assegnare il numero di serie del trasmettitore. Nelle sezioni [058] e [059], assegnare il numero di serie di 6 cifre dei MG-DCT1 che si stanno utilizzando come campanelli senza fili. Si possono anche usare queste sezioni per osservare l'intensità di segnale del trasmettitore assegnato.

| Sezione | Numero di serie | Sezione | Numero di serie |
|---------|--|---------|--|
| [201] | Zona 1: ____/____/____/____/____/____ | [219] | Zona 19: ____/____/____/____/____/____ |
| [202] | Zona 2: ____/____/____/____/____/____ | [220] | Zona 20: ____/____/____/____/____/____ |
| [203] | Zona 3: ____/____/____/____/____/____ | [221] | Zona 21: ____/____/____/____/____/____ |
| [204] | Zona 4: ____/____/____/____/____/____ | [222] | Zona 22: ____/____/____/____/____/____ |
| [205] | Zona 5: ____/____/____/____/____/____ | [223] | Zona 23: ____/____/____/____/____/____ |
| [206] | Zona 6: ____/____/____/____/____/____ | [224] | Zona 24: ____/____/____/____/____/____ |
| [207] | Zona 7: ____/____/____/____/____/____ | [225] | Zona 25: ____/____/____/____/____/____ |
| [208] | Zona 8: ____/____/____/____/____/____ | [226] | Zona 26: ____/____/____/____/____/____ |
| [209] | Zona 9: ____/____/____/____/____/____ | [227] | Zona 27: ____/____/____/____/____/____ |
| [210] | Zona 10: ____/____/____/____/____/____ | [228] | Zona 28: ____/____/____/____/____/____ |
| [211] | Zona 11: ____/____/____/____/____/____ | [229] | Zona 29: ____/____/____/____/____/____ |
| [212] | Zona 12: ____/____/____/____/____/____ | [230] | Zona 30: ____/____/____/____/____/____ |
| [213] | Zona 13: ____/____/____/____/____/____ | [231] | Zona 31: ____/____/____/____/____/____ |
| [214] | Zona 14: ____/____/____/____/____/____ | [232] | Zona 32: ____/____/____/____/____/____ |
| [215] | Zona 15: ____/____/____/____/____/____ | [233] | Campanello senza fili 1: ____/____/____/____/____/____ |
| [216] | Zona 16: ____/____/____/____/____/____ | [234] | Campanello senza fili 1: ____/____/____/____/____/____ |
| [217] | Zona 17: ____/____/____/____/____/____ | | |
| [218] | Zona 18: ____/____/____/____/____/____ | | |

Temporizzatori di sistema

| Sezione | Dati (valore da 000 a 255) | Descrizione | Default |
|---------|---|--|-----------------|
| [060] | ___/___/___ secondi | Ritardo entrata 1 (IM >[4]>[4]) | 045 secondi |
| [061] | ___/___/___ secondi | Ritardo entrata 2 (IM >[4]>[4]) | 045 secondi |
| [062] | ___/___/___ secondi | Ritardo uscita (IM >[4]>[4]) | 060 secondi |
| [063] | ___/___/___ minuti | Tempo spegnimento sirena (IM >[4]>[4]) | 004 minuti |
| [064] | ___/___/___ x 15 minuti | Tempo assenza movimento | Disabilitata |
| [065] | ___/___/___ secondi (minimo 10 secondi) | Ritardo intelligenza | 045 secondi |
| [066] | ___/___/___ secondi | Ritardo inserimento recente | Disabilitata |
| [067] | ___/___/___ volte | Esclusione automatica dopo n. allarmi | 005 volte |
| [068] | ___/___/___ secondi | Temporizzatore PGM1 | 005 secondi |
| [069] | ___/___/___ secondi | Temporizzatore PGM2 | 005 secondi |
| [070] | ___/___/___ minuti | Ritardo rapporto mancanza tensione di alimentazione | 055 minuti |
| [071] | ___/___/___ giorni | Rapporto prova automatica | Disabilitata |
| [072] | ___/___/___ squilli | Numero di squilli | 008 squilli |
| [073] | ___/___/___ secondi | Temporizzatore guasto TLM | 032 secondi |
| [074] | ___/___/___ secondi | Ritardo esclusione segreteria telefonica | 030 secondi |
| [075] | ___/___/___ secondi | Ritardo trasmissione allarme | Disabilitata |
| [076] | ___/___/___ secondi (massimo 130 secondi) | Ritardo tra tentativi di selezione | 020 secondi |
| [077] | ___/___/___ secondi | Ritardo pager/voce | 005 secondi |
| [078] | ___/___/___ secondi | Ritardo blocco disinserimento aggressione da telecomando | 020 secondi |
| [079] | ___/___/___ ripetizioni | Ripetizioni messaggio vocale rapporto | 003 ripetizioni |
| [080] | ___/___/___ giorni | Inadempienza inserimento | Disabilitata |
| [081] | ___/___/___ (da 000 a 007*) | Selezione ritardo entrata audio (IM >[4]>[4]) | 003 |
| [082] | ___/___/___ (da 000 a 007*) | Selezione ritardo uscita audio (IM >[4]>[4]) | 002 |
| [083] | Usato futuro | Usato futuro | Usato futuro |
| [084] | ___/___:___/___ ore | Ora rapporto prova automatica | Disabilitata |
| [085] | ___/___:___/___ ore | Ora inserimento automatico (IM >[8]>[3]) | Disabilitata |

* 000 = Nessun tono; 001 = Bip continui; 002 = Conteggio alla rovescia; 004 = "Hold The Line"; 004 = Sinfonia n. 40 di Bach; 005 = "Mission Impossible"; 006 = "What is Love"; 007 = Sintonizzatore radio (solo MG-6160)

Uscite programmabili (PGM)

| Sezione | Descrizione | # gruppo eventi | # sottogruppo |
|---------|---|-----------------|---------------|
| [086] | Evento attivazione PGM1 (default: gruppo eventi #07; sottogruppo #99; opzione telecomando "B" – attivazione PGM da qualsiasi utente; vedere pagina 30) | (___/___) | (___/___) |
| [087] | Evento disattivazione PGM1 (default: nessun evento programmato) | (___/___) | (___/___) |
| [088] | Evento attivazione PGM2 (default: gruppo eventi #08; sottogruppo #99; opzione telecomando "C" – attivazione PGM da qualsiasi utente; vedere pagina 30) | (___/___) | (___/___) |
| [089] | Evento disattivazione PGM2 (default: nessun evento programmato) (___/___) | (___/___) | (___/___) |

Fare riferimento a Appendice 1: Tabella eventi PGM a pagina 30 per gli eventi PGM che possono essere usati per programmare le uscite PGM di Magellan.

Opzioni di sistema

[090] Opzioni generali

Opzione

- | | |
|-----|---|
| [1] | Lunghezza codice di accesso |
| [2] | Avvertenza guasto sonora (eccetto guasto mancanza rete) |
| [3] | Blocco codice principale |
| [4] | Codice utente 16 come codice coercizione |
| [5] | Supervisione manomissione centrale |
| [6] | Occorre codice per esclusione zone |
| [7] | Stato regolare PGM1 |
| [8] | Stato regolare PGM2 |

OFF

- | |
|--|
| <input type="checkbox"/> 6 cifre |
| <input type="checkbox"/> Disabilitata |
| <input type="checkbox"/> Disabilitata |
| <input type="checkbox"/> Disabilitata |
| <input type="checkbox"/> Disabilitata |
| <input type="checkbox"/> Disabilitata |
| <input type="checkbox"/> N.A. |
| <input type="checkbox"/> N.A. |

Grassetto = impostazione di default

ON

- | |
|---|
| <input type="checkbox"/> 4 cifre |
| <input type="checkbox"/> Abilitata |
| <input type="checkbox"/> Abilitata |
| <input type="checkbox"/> Abilitata |
| <input type="checkbox"/> Abilitata |
| <input type="checkbox"/> Abilitata |
| <input type="checkbox"/> N.C. |
| <input type="checkbox"/> N.C. |

[091] Opzioni generali

Opzione

- | | |
|-----|---------------------------------------|
| [1] | Panico 1 (Emergenza) |
| [2] | Panico 2 (Ausiliaria) |
| [3] | Panico 3 (Incendio) |
| [4] | Panico 1 Allarme silenzio o sonoro |
| [5] | Panico 2 Allarme silenzio o sonoro |
| [6] | Panico 3 Allarme silenzio o sonoro |
| [7] | PGM1 usata come (solo MG-6160) |
| [8] | PGM2 usata come (solo MG-6160) |

OFF

- | |
|--|
| <input type="checkbox"/> Disabilitata |
| <input type="checkbox"/> Disabilitata |
| <input type="checkbox"/> Disabilitata |
| <input type="checkbox"/> Silenzio |
| <input type="checkbox"/> Silenzio |
| <input type="checkbox"/> Silenzio |
| <input type="checkbox"/> Uscita diretta |
| <input type="checkbox"/> Uscita diretta |

Grassetto = impostazione di default

ON

- | |
|---------------------------------------|
| <input type="checkbox"/> Abilitata |
| <input type="checkbox"/> Abilitata |
| <input type="checkbox"/> Abilitata |
| <input type="checkbox"/> Sonoro |
| <input type="checkbox"/> Sonoro |
| <input type="checkbox"/> Sonoro |
| <input type="checkbox"/> Uscita 7 X10 |
| <input type="checkbox"/> Uscita 8 X10 |

[092] Opzioni inserimento/disinserimento

Opzione

- [1] Inserimento automatico segue orario (**IM** > [8] > [2])
- [2] Inserimento automatico in assenza movimento
- [3] Inserimento automatico in quale modo
- [4] Commutare a inserimento perimetrale se nessun ritardo entrata è aperto
- [5] Inserimento regolare commuta a inserimento forzato
- [6] Inserimento perimetrale commuta a inserimento forzato
- [7] Inserimento rapido regolare/forzato
- [8] Inserimento rapido perimetrale

OFF

- Disabilitata**
- Disabilitata**
- Regolare**
- Disabilitata**
- Disabilitata
- Disabilitata**
- Disabilitata
- Disabilitata

ON

- Abilitata
- Abilitata
- Perimetrale
- Abilitata
- Abilitata**
- Abilitata
- Abilitata**
- Abilitata**

Grassetto = impostazione di default

[093] Opzioni inserimento/disinserimento

Opzione

- [1] Uso futuro
- [2] Uso futuro
- [3] Impulso di sirena su inserimento/disinserimento con telecomando
- [4] Nessun ritardo uscita su inserimento con telecomando
- [5] Rapporto disinserimento sistema
- [6] Interruzione ritardo uscita
- [7] Zone "a seguire" diventano zone Ritardo entrata 2 quando zona ritardo è esclusa
- [8] Sintonizzatore FM acceso quando sistema è inserito (**IM** > [8] > [1]) (**solo MG-6160**)

OFF

- Uso futuro
- Uso futuro
- Disabilitata**
- Disabilitata**
- Sempre
- Disabilitata
- Disabilitata**
- Disabilitata

ON

- Uso futuro
- Uso futuro
- Abilitata
- Abilitata
- Solo dopo allarme**
- Abilitata**
- Abilitata
- Abilitata**

Grassetto = impostazione di default

| | | | | | | |
|--------------|--|--------------------------------------|--|--|---|--|
| [094] | Opzioni zone | | | | | Grassetto = impostazione di default |
| | Opzione | | | | OFF | ON |
| | [1] | Zone ritardo perimetrale | | | <input type="checkbox"/> Disabilitata | <input type="checkbox"/> Abilitata |
| | [2] | Rapporto ripristino zona | | | <input type="checkbox"/> Su spegnimento sirena | <input type="checkbox"/> Su chiusura zona |
| | [3] e [4] | Opzioni riconoscimento manomissione* | | | <input type="checkbox"/> Vedere tabella | <input type="checkbox"/> Vedere tabella |
| | | | <u>[3]</u> <u>[4]</u> | | <input type="checkbox"/> Vedere tabella | <input type="checkbox"/> Vedere tabella |
| | | | OFF OFF | - Disabilitata | | |
| | | | OFF ON | - Solo guasto | | |
| | | | ON OFF | - Disinserito: solo guasto - Inserito: segue tipo allarme di zona (pagina 6) | | |
| | | | ON ON | - Disinserito: allarme sonoro - Inserito: segue tipo allarme di zona (pagina 6) | | |
| [5] | Genera guasto manomissione se rilevato su zona esclusa | | | <input type="checkbox"/> No | <input type="checkbox"/> Sì | |
| [6] e [7] | Opzioni supervisione trasmettitore senza fili | | | <input type="checkbox"/> Vedere tabella | <input type="checkbox"/> Vedere tabella | |
| | | <u>[6]</u> <u>[7]</u> | | <input type="checkbox"/> Vedere tabella | <input type="checkbox"/> Vedere tabella | |
| | | OFF OFF | - Disabilitata | | | |
| | | OFF ON | - Solo guasto | | | |
| | | ON OFF | - Disinserito: solo guasto - Inserito: segue tipo allarme di zona (pagina 8) | | | |
| | | ON ON | - Disinserito: allarme sonoro - Inserito: segue tipo allarme di zona (pagina 8) | | | |
| [8] | Genera guasto supervisione se rilevato su zona esclusa | | | <input type="checkbox"/> No | <input type="checkbox"/> Sì | |

*Quando si abilita il riconoscimento manomissione, occorre abilitare l'Opzione 3 (Usare resistenze EOL) all'indirizzo [095] e utilizzare il doppio bilanciamento (2 Resistenze da 1KW) sulle zone cablate

| | | | | | | |
|--------------|---------------------|---|--|--|--|---|
| [095] | Opzioni zone | | | | | Grassetto = impostazione di default |
| | Opzione | | | | OFF | ON |
| | [1] | Zona 31 è zona 1 cablata | | | <input type="checkbox"/> Disabilitata | <input type="checkbox"/> Abilitata |
| | [2] | Zona 32 è zona 2 cablata | | | <input type="checkbox"/> Disabilitata | <input type="checkbox"/> Abilitata |
| | [3] | Resistenze EOL (fine linea) | | | <input type="checkbox"/> Nessuna EOL | <input type="checkbox"/> Usare resistenze EOL |
| | [4] | Ritardo sirena durante modo perimetrale | | | <input type="checkbox"/> Disabilitata | <input type="checkbox"/> Abilitata |
| | [5] | Uso futuro | | | | |
| | [6] | Display Tastiera Radio sempre attivo (MG32WK) | | | <input type="checkbox"/> Disabilitata | <input type="checkbox"/> Abilitata |
| | [7] a [8] | Uso futuro | | | <input type="checkbox"/> Uso futuro | <input type="checkbox"/> Uso futuro |

[096] Opzioni generali**Opzione****[1] e [2]**

Opzioni tono campanello 1

| [1] | [2] | |
|------------|------------|-----------------|
| OFF | OFF | - Tono 1 |
| OFF | ON | - Tone 2 |
| ON | OFF | - Tono 3 |
| ON | ON | - Tono 4 |

[3] e [4]

Opzioni tono campanello 2

| [3] | [4] | |
|------------|-----------|-----------------|
| OFF | OFF | - Tono 1 |
| OFF | ON | - Tone 2 |
| ON | OFF | - Tono 3 |
| ON | ON | - Tono 4 |

[5]

Ora legale

[6]

Avvertenza mancanza tensione di rete

[7]

Controllo supervisione ogni

[8]

Rilevazione interferenza RF

Grassetto = impostazione di default**OFF** Vedere tabella Vedere tabella Vedere tabella Vedere tabella **Disabilitata** **Disabilitata** **24 ore** **Disabilitata****ON** Vedere tabella Vedere tabella Vedere tabella Vedere tabella Abilitata Abilitata 80 minuti Abilitata**[097] Opzioni Generali****Opzioni****[1]**

Volume alto su ritardo ingresso/uscita

[2]

Volume alto altoparlante in viva-voce telefonica

[3] to [8]

Uso futuro

 Disabilitata Disabilitata Uso futuro Abilitata **Abilitata** Uso futuro

[098] Opzioni combinatore (TLM)**Opzione****[1] e [2]**

Opzioni monitoraggio linea telefonica

| [1] | [2] | |
|-----|-----|---------------------------------------|
| OFF | OFF | - TLM disabilitata |
| OFF | ON | - Genera un guasto |
| ON | OFF | - Genera allarme sonoro se inserito |
| ON | ON | - Allarmi silenziosi diventano sonori |

[3]

Commutare a selezione decadica dopo 5° tentativo

[4]

Richiamata

[5]

Selezione alternata

[6]

Selezione forzata

[7]

Selezione multifrequenza (DTMF)

[8]

Rapporto impulsi (Decadica)

OFF Vedere tabella Vedere tabella **Disabilitata** **Disabilitata** **Disabilitata** Disabilitata Disabilitata 1:2**Grassetto = impostazione di default****ON** Vedere tabella Vedere tabella Abilitata Abilitata Abilitata **Abilitata** **Abilitata** **1:1.5****[099] Opzioni combinatore 2****Opzione****[1]**

Usare secondo numero telefonico centrale di sorveglianza come

da [2] a [8]

Usato futuro

OFF Regolare Uso futuro**Grassetto = impostazione di default****ON** **Riserva** Uso futuro

[100]

Opzioni direzioni chiamate per:

Grassetto = impostazione di default

Codici di rapporto inserimento/disinserimento

Opzione

OFF

ON

- [1] Chiama 1° numero telefonico centrale di sorveglianza
- [2] Chiama 2° numero telefonico centrale di sorveglianza
- [3] Chiama numero telefonico pager
- [4] Uso futuro

- Disabilitata
- Disabilitata**
- Disabilitata**
- Uso futuro

- Abilitata**
- Abilitata
- Abilitata
- Uso futuro

Codici di rapporto allarme/ripristino allarme

- [5] Chiama 1° numero telefonico centrale di sorveglianza
- [6] Chiama 2° numero telefonico centrale di sorveglianza
- [7] Chiama numero telefonico pager
- [8] Uso futuro

- Disabilitata
- Disabilitata**
- Disabilitata
- Uso futuro

- Abilitata**
- Abilitata
- Abilitata**
- Uso futuro

[101]

Opzioni indirizzo chiamata evento

Grassetto = impostazione di default

per codici di rapporto manomissione/ripristino manomissione

Opzione

OFF

ON

- [1] Chiama 1° numero telefonico centrale di sorveglianza
- [2] Chiama 2° numero telefonico centrale di sorveglianza
- [3] Chiama numero telefonico pager
- [4] Uso futuro

- Disabilitata
- Disabilitata**
- Disabilitata**
- Uso futuro

- Abilitata**
- Abilitata
- Abilitata
- Uso futuro

Codici di rapporto guasto/ripristino guasto

- [5] Chiama 1° numero telefonico centrale di sorveglianza
- [6] Chiama 2° numero telefonico centrale di sorveglianza
- [7] Chiama numero telefonico pager
- [8] Uso futuro

- Disabilitata
- Disabilitata**
- Disabilitata**
- Uso futuro

- Abilitata**
- Abilitata
- Abilitata
- Uso futuro

[102] Opzioni direzioni chiamate evento per codici di rapporto speciali

Opzione

- [1] Chiama 1° numero telefonico centrale di sorveglianza
- [2] Chiama 2° numero telefonico centrale di sorveglianza
- [3] Chiama numero telefonico pager
- da [4] a [8] Uso futuro

OFF

- Disabilitata
- Disabilitata**
- Disabilitata**
- Uso futuro

Grassetto = impostazione di default

ON

- Abilitata**
- Abilitata
- Abilitata
- Uso futuro

[290] Opzioni supervisione zone senza fili

Opzione

- [1] Supervisione zona 1
- [2] Supervisione zona 2
- [3] Supervisione zona 3
- [4] Supervisione zona 4
- [5] Supervisione zona 5
- [6] Supervisione zona 6
- [7] Supervisione zona 7
- [8] Supervisione zona 8

OFF

- Disabilitata
- Disabilitata
- Disabilitata
- Disabilitata
- Disabilitata
- Disabilitata
- Disabilitata
- Disabilitata

Grassetto = impostazione di default

ON

- Abilitata**
- Abilitata**
- Abilitata**
- Abilitata**
- Abilitata**
- Abilitata**
- Abilitata**
- Abilitata**

[291] Opzioni supervisione zone senza fili

Opzione

- [1] Supervisione zona 9
- [2] Supervisione zona 10
- [3] Supervisione zona 11
- [4] Supervisione zona 12
- [5] Supervisione zona 13
- [6] Supervisione zona 14
- [7] Supervisione zona 15
- [8] Supervisione zona 16

OFF

- Disabilitata
- Disabilitata
- Disabilitata
- Disabilitata
- Disabilitata
- Disabilitata
- Disabilitata
- Disabilitata

Grassetto = impostazione di default

ON

- Abilitata**
- Abilitata**
- Abilitata**
- Abilitata**
- Abilitata**
- Abilitata**
- Abilitata**
- Abilitata**

[292] Opzioni supervisione zone senza fili

Opzione

- [1] Supervisione zona 17
- [2] Supervisione zona 18
- [3] Supervisione zona 19
- [4] Supervisione zona 20
- [5] Supervisione zona 21
- [6] Supervisione zona 22
- [7] Supervisione zona 23
- [8] Supervisione zona 24

OFF

- Disabilitata
- Disabilitata
- Disabilitata
- Disabilitata
- Disabilitata
- Disabilitata
- Disabilitata
- Disabilitata

Grassetto = impostazione di default

ON

- Abilitata**
- Abilitata**
- Abilitata**
- Abilitata**
- Abilitata**
- Abilitata**
- Abilitata**
- Abilitata**

[293] Opzioni supervisione zone senza fili

Opzione

- [1] Supervisione zona 25
- [2] Supervisione zona 26
- [3] Supervisione zona 27
- [4] Supervisione zona 28
- [5] Supervisione zona 29
- [6] Supervisione zona 30
- [7] Supervisione zona 31
- [8] Supervisione zona 32

OFF

- Disabilitata
- Disabilitata
- Disabilitata
- Disabilitata
- Disabilitata
- Disabilitata
- Disabilitata
- Disabilitata

Grassetto = impostazione di default

ON

- Abilitata**
- Abilitata**
- Abilitata**
- Abilitata**
- Abilitata**
- Abilitata**
- Abilitata**
- Abilitata**

Codici di rapporto

Default = FF

| Codici di rapporto inserimento | | Codici di rapporto inserimento speciale | | Codici di rapporto disinserimento | | Codici di rapporto disinserimento speciale | |
|--------------------------------|--------------------------|---|---------------------------------|-----------------------------------|--------------------------|--|-------------------------------------|
| Sezione | Dati | Sezione | Dati | Sezione | Dati | Sezione | Dati |
| [120] | ___/___ Codice utente 1 | [124] | ___/___ Inserimento automatico | [126] | ___/___ Codice utente 1 | [130] | ___/___ Fine inserimento automatico |
| | ___/___ Codice utente 2 | | ___/___ Inserimento ritardato | | ___/___ Codice utente 2 | | ___/___ Disinserimento mediante PC |
| | ___/___ Codice utente 3 | | ___/___ Assenza movimento | | ___/___ Codice utente 3 | | ___/___ Uso futuro |
| | ___/___ Codice utente 4 | | ___/___ Inserimento parziale | | ___/___ Codice utente 4 | | ___/___ Uso futuro |
| | | | | | | | |
| [121] | ___/___ Codice utente 5 | [125] | ___/___ Inserimento rapido | [127] | ___/___ Codice utente 5 | | |
| | ___/___ Codice utente 6 | | ___/___ Inserimento mediante PC | | ___/___ Codice utente 6 | | |
| | ___/___ Codice utente 7 | | ___/___ Uso futuro | | ___/___ Codice utente 7 | | |
| | ___/___ Codice utente 8 | | ___/___ Uso futuro | | ___/___ Codice utente 8 | | |
| | | | | | | | |
| [122] | ___/___ Codice utente 9 | | | [128] | ___/___ Codice utente 9 | | |
| | ___/___ Codice utente 10 | | | | ___/___ Codice utente 10 | | |
| | ___/___ Codice utente 11 | | | | ___/___ Codice utente 11 | | |
| | ___/___ Codice utente 12 | | | | ___/___ Codice utente 12 | | |
| | | | | | | | |
| [123] | ___/___ Codice utente 13 | | | [129] | ___/___ Codice utente 13 | | |
| | ___/___ Codice utente 14 | | | | ___/___ Codice utente 14 | | |
| | ___/___ Codice utente 15 | | | | ___/___ Codice utente 15 | | |
| | ___/___ Codice utente 16 | | | | ___/___ Codice utente 16 | | |

Default = FF

| Codici di rapporto allarme | | Codici di rapporto allarme | | Codici di rapporto ripristino allarme | | Codici di rapporto ripristino allarme | |
|----------------------------|-----------------|----------------------------|-----------------|---------------------------------------|-----------------|---------------------------------------|-----------------|
| Sezione | Dati | Sezione | Dati | Sezione | Dati | Sezione | Dati |
| [131] | ___/___ Zona 1 | [135] | ___/___ Zona 17 | [139] | ___/___ Zona 1 | [143] | ___/___ Zona 17 |
| | ___/___ Zona 2 | | ___/___ Zona 18 | | ___/___ Zona 2 | | ___/___ Zona 18 |
| | ___/___ Zona 3 | | ___/___ Zona 19 | | ___/___ Zona 3 | | ___/___ Zona 19 |
| | ___/___ Zona 4 | | ___/___ Zona 20 | | ___/___ Zona 4 | | ___/___ Zona 20 |
| [132] | ___/___ Zona 5 | [136] | ___/___ Zona 21 | [140] | ___/___ Zona 5 | [144] | ___/___ Zona 21 |
| | ___/___ Zona 6 | | ___/___ Zona 22 | | ___/___ Zona 6 | | ___/___ Zona 22 |
| | ___/___ Zona 7 | | ___/___ Zona 23 | | ___/___ Zona 7 | | ___/___ Zona 23 |
| | ___/___ Zona 8 | | ___/___ Zona 24 | | ___/___ Zona 8 | | ___/___ Zona 24 |
| [133] | ___/___ Zona 9 | [137] | ___/___ Zona 25 | [141] | ___/___ Zona 9 | [145] | ___/___ Zona 25 |
| | ___/___ Zona 10 | | ___/___ Zona 26 | | ___/___ Zona 10 | | ___/___ Zona 26 |
| | ___/___ Zona 11 | | ___/___ Zona 27 | | ___/___ Zona 11 | | ___/___ Zona 27 |
| | ___/___ Zona 12 | | ___/___ Zona 28 | | ___/___ Zona 12 | | ___/___ Zona 28 |
| [134] | ___/___ Zona 13 | [138] | ___/___ Zona 29 | [142] | ___/___ Zona 13 | [146] | ___/___ Zona 29 |
| | ___/___ Zona 14 | | ___/___ Zona 30 | | ___/___ Zona 14 | | ___/___ Zona 30 |
| | ___/___ Zona 15 | | ___/___ Zona 31 | | ___/___ Zona 15 | | ___/___ Zona 31 |
| | ___/___ Zona 16 | | ___/___ Zona 32 | | ___/___ Zona 16 | | ___/___ Zona 32 |

Codici di rapporto allarme speciale

| Sezione | Dati |
|---------|---|
| [147] | ___/___ Panico emergenza ___/___ Panico ausiliario ___/___ Panico incendio ___/___ Inserimento recente |
| [148] | ___/___ Inter. allarme ripetuto ___/___ Coercizione ___/___ Paramedico ___/___ Uso futuro |

Codici di rapporto manomissione

| Sezione | Dati |
|---------|--|
| [149] | ___/___ Zona 1 ___/___ Zona 2 ___/___ Zona 3 ___/___ Zona 4 |
| [150] | ___/___ Zona 5 ___/___ Zona 6 ___/___ Zona 7 ___/___ Zona 8 |
| [151] | ___/___ Zona 9 ___/___ Zona 10 ___/___ Zona 11 ___/___ Zona 12 |
| [152] | ___/___ Zona 13 ___/___ Zona 14 ___/___ Zona 15 ___/___ Zona 16 |

Codici di rapporto manomissione

| Sezione | Dati |
|---------|--|
| [153] | ___/___ Zona 17 ___/___ Zona 18 ___/___ Zona 19 ___/___ Zona 20 |
| [154] | ___/___ Zona 21 ___/___ Zona 22 ___/___ Zona 23 ___/___ Zona 24 |
| [155] | ___/___ Zona 25 ___/___ Zona 26 ___/___ Zona 27 ___/___ Zona 28 |
| [156] | ___/___ Zona 29 ___/___ Zona 30 ___/___ Zona 31 ___/___ Zona 32 |

Codici di rapporto ripristino manomissione

| Sezione | Dati |
|---------|--|
| [157] | ___/___ Zona 1 ___/___ Zona 2 ___/___ Zona 3 ___/___ Zona 4 |
| [158] | ___/___ Zona 5 ___/___ Zona 6 ___/___ Zona 7 ___/___ Zona 8 |
| [159] | ___/___ Zona 9 ___/___ Zona 10 ___/___ Zona 11 ___/___ Zona 12 |
| [160] | ___/___ Zona 13 ___/___ Zona 14 ___/___ Zona 15 ___/___ Zona 16 |

Default = FF

**Codici di rapporto
ripristino manomissione**

Sezione Dati

[161] ___/___ Zona 17
___/___ Zona 18
___/___ Zona 19
___/___ Zona 20

[166] ___/___ Zona 21
___/___ Zona 22
___/___ Zona 23
___/___ Zona 24

[163] ___/___ Zona 25
___/___ Zona 26
___/___ Zona 27
___/___ Zona 28

[164] ___/___ Zona 29
___/___ Zona 30
___/___ Zona 31
___/___ Zona 32

**Codici di rapporto
guasti sistema**

Sezione Dati

[165] ___/___ Uso futuro
___/___ Mancanza rete
___/___ Guasto batteria
___/___ Perdita orologio

[166] ___/___ Manomissione unità
___/___ Mancata comunicazione
___/___ Batteria bassa TX
___/___ Perdita supervisione TX

[167] ___/___ Interferenza RF
___/___ Uso futuro
___/___ Uso futuro
___/___ Uso futuro

**Codici di rapporto
ripristino guasti sistema**

[168] ___/___ Uso futuro
___/___ Mancanza rete
___/___ Guasto batteria
___/___ Orologio programm.

**Codici di rapporto
ripristino guasti sistema**

Sezione Dati

[169] ___/___ Ripristino unità manomessa
___/___ Uso futuro
___/___ Batteria bassa trasmettitore
___/___ Ripristino supervisione
trasmettitore

[170] ___/___ Interferenza RF
___/___ Uso futuro
___/___ Uso futuro
___/___ Uso futuro

Codici di rapporto speciale

[171] ___/___ Riaccensione sistema
___/___ Rapporto prova
___/___ Uso futuro
___/___ Scollegamento da WinLoad

[172] ___/___ Ingresso prog.
___/___ Uscita prog. installatore
___/___ Inadempienza
___/___ Uso futuro

**Codici di rapporto
guasti moduli radio**

Sezione Dati

[173] ___/___ Supervisione PGM
___/___ Manomissione PGM
___/___ Supervisione Tastiera Radio
___/___ Batteria Bassa Tastiera Radio

[174] ___/___ Guasto CA Tastiera Radio
___/___ Supervisione Ripetitore Radio
___/___ Batteria Bassa Ripetitore Radio
___/___ Guasto CA Ripetitore Radio

**Codici di rapporto ripristino
guasti moduli radio**

[175] ___/___ Ripristino Supervisione PGM
___/___ Ripristino Manomissione PGM
___/___ Ripristino Supervisione
Tastiera Radio
___/___ Ripristino Batteria Bassa
Tastiera Radio

[176] ___/___ Ripristino CA Tastiera Radio
___/___ Ripristino Supervisione
Ripetitore Radio
___/___ Ripristino Batteria Bassa
Ripetitore Radio
___/___ Ripristino CA Ripetitore Radio

Programmazione tasti telecomandi

Tabella 1. Opzioni tasti telecomando

| Valore esadecimale | Descrizione | Valore esadecimale | Descrizione |
|--------------------|-------------------------|--------------------|--|
| 0 | Tasto disabilitato | 8 | Panico 1† |
| 1 | Inserimento regolare | 9 | Panico 2† |
| 2 | Inserimento perimetrale | A* | Panico 3† |
| 3 | Inserimento immediato | B* | Attivazione PGM (Gruppo eventi #07 – Vedere tabella a pagina 11) |
| 4 | Inserimento forzato | C* | Attivazione PGM (Gruppo eventi #08 – Vedere tabella a pagina 11) |
| 5 | Uso futuro | D* | Accendi/spegni radio FM (solo MG-6160) |
| 6 | Uso futuro | E* | Scansione memoria radio FM (solo MG-6160) |
| 7 | Uso futuro | F* | Allarme paramedico |

* = I valori esadecimali da A ad F sono i tasti da [1] a [6] della tastiera centrale di Magellan. Fare riferimento a Figura 1 a pagina 4.

† = Le funzioni panico (sezione [091] opzioni da [1] a [3]) devono essere abilitate.

| Sezione | Dati (default: 4DE0) | |
|---------|----------------------|---------------|
| [041] | ___/___/___/___/ | Telecomando 1 |
| | 🔒 🔌 → 🔌+→ | |
| [042] | ___/___/___/___/ | Telecomando 2 |
| | 🔒 🔌 → 🔌+→ | |
| [043] | ___/___/___/___/ | Telecomando 3 |
| | 🔒 🔌 → 🔌+→ | |
| [044] | ___/___/___/___/ | Telecomando 4 |
| | 🔒 🔌 → 🔌+→ | |
| [045] | ___/___/___/___/ | Telecomando 5 |
| | 🔒 🔌 → 🔌+→ | |
| [046] | ___/___/___/___/ | Telecomando 6 |
| | 🔒 🔌 → 🔌+→ | |
| [047] | ___/___/___/___/ | Telecomando 7 |
| | 🔒 🔌 → 🔌+→ | |
| [048] | ___/___/___/___/ | Telecomando 8 |
| | 🔒 🔌 → 🔌+→ | |





| Sezione | Dati (default: 4DE0) | |
|---------|----------------------|----------------|
| [049] | ___/___/___/___/ | Telecomando 9 |
| | 🔒 🔌 → 🔌+→ | |
| [050] | ___/___/___/___/ | Telecomando 10 |
| | 🔒 🔌 → 🔌+→ | |
| [051] | ___/___/___/___/ | Telecomando 11 |
| | 🔒 🔌 → 🔌+→ | |
| [052] | ___/___/___/___/ | Telecomando 12 |
| | 🔒 🔌 → 🔌+→ | |
| [053] | ___/___/___/___/ | Telecomando 13 |
| | 🔒 🔌 → 🔌+→ | |
| [054] | ___/___/___/___/ | Telecomando 14 |
| | 🔒 🔌 → 🔌+→ | |
| [055] | ___/___/___/___/ | Telecomando 15 |
| | 🔒 🔌 → 🔌+→ | |
| [056] | ___/___/___/___/ | Telecomando 16 |
| | 🔒 🔌 → 🔌+→ | |

MG-REM1



Tasti telecomando









Il tasto  del telecomando MG-REM1 è stato programmato permanentemente per disinserire il sistema. La funzionalità del tasto non può essere alterata. Le combinazioni dei tasti  + ,  + 🔌 e  + → non funzionano con il telecomando MG-REM1.

| Sezione | Dati (default: 4DE0) | |
|---------|----------------------|---------------|
| [041] | ___/___/___/___/ | Telecomando 1 |
| | 🔒 . : ++: | |
| [042] | ___/___/___/___/ | Telecomando 2 |
| | 🔒 . : ++: | |
| [043] | ___/___/___/___/ | Telecomando 3 |
| | 🔒 . : ++: | |
| [044] | ___/___/___/___/ | Telecomando 4 |
| | 🔒 . : ++: | |
| [045] | ___/___/___/___/ | Telecomando 5 |
| | 🔒 . : ++: | |
| [046] | ___/___/___/___/ | Telecomando 6 |
| | 🔒 . : ++: | |
| [047] | ___/___/___/___/ | Telecomando 7 |
| | 🔒 . : ++: | |
| [048] | ___/___/___/___/ | Telecomando 8 |
| | 🔒 . : ++: | |

| Sezione | Dati (default: 4DE0) | |
|---------|----------------------|----------------|
| [049] | ___/___/___/___/ | Telecomando 9 |
| | 🔒 . : ++: | |
| [050] | ___/___/___/___/ | Telecomando 10 |
| | 🔒 . : ++: | |
| [051] | ___/___/___/___/ | Telecomando 11 |
| | 🔒 . : ++: | |
| [052] | ___/___/___/___/ | Telecomando 12 |
| | 🔒 . : ++: | |
| [053] | ___/___/___/___/ | Telecomando 13 |
| | 🔒 . : ++: | |
| [054] | ___/___/___/___/ | Telecomando 14 |
| | 🔒 . : ++: | |
| [055] | ___/___/___/___/ | Telecomando 15 |
| | 🔒 . : ++: | |
| [056] | ___/___/___/___/ | Telecomando 16 |
| | 🔒 . : ++: | |

MG-REM2



Il tasto  del telecomando MG-REM2 è stato programmato permanentemente per disinserire il sistema. La funzionalità del tasto non può essere alterata. Le combinazioni dei tasti  + ,  +  e  +  non funzionano con il telecomando MG-REM2.

Impostazioni di sistema

| Sezione | Dati | Descrizione | Default |
|---------|-------------------------|--|---------|
| [180] | ___/___/___ | Blocco codice installatore (Immettere 147 per bloccare il codice, 000 per sbloccarlo) | 000 |
| [181] | ___/___/___/___/___/___ | Codice installatore (IM > [4] > [8]) | 000000 |
| [182] | ___/___/___/___/___/___ | Codice manutenzione (IM > [4] > [8]) | 111111 |
| [199] | | Ripristino di tutte le sezioni programmabili ai valori di default di fabbrica | |
| [200] | | Ripristino codice master al valore di default (123456) | |

Tasti rapidi installatore

Per accedere ai tasti rapidi installatore, premere e tenere premuto il tasto **[0]** della tastiera principale, immettere il **[codice installatore]** e poi premere dalla tastiera centrale:

- Tasto **[1]** = *Rapporto apporto prova*: invio il codice di rapporto “Rapporto prova” programmato nella sezione **[171]** (pagina 22) alla centrale di sorveglianza.
- Tasto **[2]** = *Annulla comunicazioni*: annulla tutte le comunicazioni con il software WinLoad o con la centrale di sorveglianza fino all’evento successivo da trasmettere.
- Tasto **[3]** = *Risponde a software WinLoad*: forza la console a rispondere ad una chiamata in arrivo dal PC che sta usando il software WinLoad.
- Tasto **[4]** = *Chiamo software WinLoad*: seleziona il numero telefonico PC programmato nella sezione **[115]** (pagina 18) per iniziare la comunicazione con un computer usando il software WinLoad.
- Tasto **[5]** = *Modo prova installatore*: il modo prova installatore permette di testare le zone del sistema con la sirena che emette un impulso sonoro per indicare le zone aperte. Premere di nuovo il tasto **[5]** per uscire.

Programmazione Uscite Radio

| Sezione | Descrizione | Gruppo Evento | Sotto Gruppo | Default |
|---------|----------------------------|---------------|--------------|---------------|
| [260] | Evento Attivazione PGM1 | ___/___ | ___/___ | Nessun evento |
| [261] | Evento Disattivazione PGM1 | ___/___ | ___/___ | Nessun evento |
| [262] | Evento Attivazione PGM2 | ___/___ | ___/___ | Nessun evento |
| [263] | Evento Disattivazione PGM2 | ___/___ | ___/___ | Nessun evento |
| [264] | Evento Attivazione PGM3 | ___/___ | ___/___ | Nessun evento |
| [265] | Evento Disattivazione PGM3 | ___/___ | ___/___ | Nessun evento |
| [266] | Evento Attivazione PGM4 | ___/___ | ___/___ | Nessun evento |
| [267] | Evento Disattivazione PGM4 | ___/___ | ___/___ | Nessun evento |

Fare riferimento all'Appendice 1: Tabella eventi PGM a pag.30 per la programmazione degli eventi PGM come utilizzata per la programmazione delle uscite sulla centrale MAGELLAN.

Programmazione Uscite Radio

Le uscite radio possono essere programmate tramite il menù di centrale (■ → [4] → [7]). In alternativa, le uscite PGM radio possono essere programmata inserendo il numero di serie nella corrispondente sezione:

| Sezione | Numero di serie Uscite Radio |
|---------|--------------------------------|
| [235] | PGM 1: ___/___/___/___/___/___ |
| [236] | PGM 2: ___/___/___/___/___/___ |
| [237] | PGM 3: ___/___/___/___/___/___ |
| [238] | PGM 4: ___/___/___/___/___/___ |

| Sezione | Supervisione Uscite PGM Radio | | |
|---------|-------------------------------|----------------------------|----------------------------------|
| [294] | Opzioni | | |
| | [1] | Centrale supervisiona PGM1 | OFF Disabilitata |
| | [2] | Centrale supervisiona PGM2 | ON Abilitata |
| | [3] | Centrale supervisiona PGM3 | Disabilitata Abilitata |
| | [4] | Centrale supervisiona PGM4 | Disabilitata Abilitata |
| | da [5] a [8] | Uso futuro | |

Grassetto = impostazione di default

| Sezione | Dati | Descrizioni | Default |
|---------|----------------------------|------------------|---------|
| [280] | ___/___/___ (da 000 a 008) | Tempo PGM1 Radio | 000 |
| [281] | ___/___/___ (da 000 a 008) | Tempo PGM2 Radio | 000 |
| [282] | ___/___/___ (da 000 a 008) | Tempo PGM3 Radio | 000 |
| [283] | ___/___/___ (da 000 a 008) | Tempo PGM4 Radio | 000 |

000 = Nessun tempo; 001 = 1 secondo; 002 = 5 secondi; 003 = 15 secondi; 004 = 30 secondi; 005 = 1 minuto; 006 = 5 minuti; 007 = 15 minuti; 008 = 30 minuti.

Programmazione Tastiera Radio

Le tastiere radio possono essere programmate tramite il menù di centrale (■ → [4] → [8]). In alternativa, la tastiera radio possono essere programmata inserendo il numero di serie nella corrispondente sezione:

| Sezione | Numero di serie Tastiera Radio |
|---------|-------------------------------------|
| [243] | Tastiera 1: ___/___/___/___/___/___ |
| [244] | Tastiera 2: ___/___/___/___/___/___ |
| [245] | Tastiera 3: ___/___/___/___/___/___ |
| [246] | Tastiera 4: ___/___/___/___/___/___ |

Programmazione Ripetitore Radio

I ripetitori radio possono essere programmate tramite il menù di centrale (■ → [4] → [9]). In alternativa, i ripetitori radio possono essere programmata inserendo il numero di serie nella corrispondente sezione:

| Sezione | Numero di serie Ripetitore Radio |
|---------|---------------------------------------|
| [247] | Ripetitore 1: ___/___/___/___/___/___ |
| [248] | Ripetitore 2: ___/___/___/___/___/___ |

Supervisione Tastiere Radio

Grassetto = impostazione di default

| Sezione [295] | Opzioni tastiere radio | | |
|------------------|-------------------------|--------------|------------------|
| Opzioni | | OFF | ON |
| [1] | Supervisione Tastiera 1 | Disabilitata | Abilitata |
| [2] | Supervisione Tastiera 2 | Disabilitata | Abilitata |
| [3] | Supervisione Tastiera 3 | Disabilitata | Abilitata |
| [4] | Supervisione Tastiera 4 | Disabilitata | Abilitata |
| da [5] a [8] | Uso futuro | | |

Grassetto = impostazione di default

| Sezione [296] | Supervisione Ripetitore Radio | | |
|------------------|---------------------------------|--------------|------------------|
| Opzioni | | OFF | ON |
| [1] | Supervisione Ripetitore Radio 1 | Disabilitata | Abilitata |
| [2] | Supervisione Ripetitore Radio 2 | Disabilitata | Abilitata |
| da [3] a [8] | Uso futuro | | |

Opzioni Ripetitore Radio

| Opzioni Ripetitore Radio | | Grassetto = impostazione di default | | MG-RPT1 [300] | | MG-RPT2 [306] | |
|--------------------------|-----------------------------|-------------------------------------|--------------------------|--------------------------|--------------------------|--------------------------|--------------------------|
| Opzione | | OFF | ON | OFF | ON | OFF | ON |
| [1] | Ripete segnale Zona Radio 1 | <input type="checkbox"/> | <input type="checkbox"/> | <input type="checkbox"/> | <input type="checkbox"/> | <input type="checkbox"/> | <input type="checkbox"/> |
| [2] | Ripete segnale Zona Radio 2 | <input type="checkbox"/> | <input type="checkbox"/> | <input type="checkbox"/> | <input type="checkbox"/> | <input type="checkbox"/> | <input type="checkbox"/> |
| [3] | Ripete segnale Zona Radio 3 | <input type="checkbox"/> | <input type="checkbox"/> | <input type="checkbox"/> | <input type="checkbox"/> | <input type="checkbox"/> | <input type="checkbox"/> |
| [4] | Ripete segnale Zona Radio 4 | <input type="checkbox"/> | <input type="checkbox"/> | <input type="checkbox"/> | <input type="checkbox"/> | <input type="checkbox"/> | <input type="checkbox"/> |
| [5] | Ripete segnale Zona Radio 5 | <input type="checkbox"/> | <input type="checkbox"/> | <input type="checkbox"/> | <input type="checkbox"/> | <input type="checkbox"/> | <input type="checkbox"/> |
| [6] | Ripete segnale Zona Radio 6 | <input type="checkbox"/> | <input type="checkbox"/> | <input type="checkbox"/> | <input type="checkbox"/> | <input type="checkbox"/> | <input type="checkbox"/> |
| [7] | Ripete segnale Zona Radio 7 | <input type="checkbox"/> | <input type="checkbox"/> | <input type="checkbox"/> | <input type="checkbox"/> | <input type="checkbox"/> | <input type="checkbox"/> |
| [8] | Ripete segnale Zona Radio 8 | <input type="checkbox"/> | <input type="checkbox"/> | <input type="checkbox"/> | <input type="checkbox"/> | <input type="checkbox"/> | <input type="checkbox"/> |

| Opzioni Ripetitore Radio | | Grassetto = impostazione di default | | MG-RPT1 [301] | | MG-RPT2 [307] | |
|--------------------------|------------------------------|-------------------------------------|--------------------------|--------------------------|--------------------------|--------------------------|--------------------------|
| Opzione | | OFF | ON | OFF | ON | OFF | ON |
| [1] | Ripete segnale Zona Radio 9 | <input type="checkbox"/> | <input type="checkbox"/> | <input type="checkbox"/> | <input type="checkbox"/> | <input type="checkbox"/> | <input type="checkbox"/> |
| [2] | Ripete segnale Zona Radio 10 | <input type="checkbox"/> | <input type="checkbox"/> | <input type="checkbox"/> | <input type="checkbox"/> | <input type="checkbox"/> | <input type="checkbox"/> |
| [3] | Ripete segnale Zona Radio 11 | <input type="checkbox"/> | <input type="checkbox"/> | <input type="checkbox"/> | <input type="checkbox"/> | <input type="checkbox"/> | <input type="checkbox"/> |
| [4] | Ripete segnale Zona Radio 12 | <input type="checkbox"/> | <input type="checkbox"/> | <input type="checkbox"/> | <input type="checkbox"/> | <input type="checkbox"/> | <input type="checkbox"/> |
| [5] | Ripete segnale Zona Radio 13 | <input type="checkbox"/> | <input type="checkbox"/> | <input type="checkbox"/> | <input type="checkbox"/> | <input type="checkbox"/> | <input type="checkbox"/> |
| [6] | Ripete segnale Zona Radio 14 | <input type="checkbox"/> | <input type="checkbox"/> | <input type="checkbox"/> | <input type="checkbox"/> | <input type="checkbox"/> | <input type="checkbox"/> |
| [7] | Ripete segnale Zona Radio 15 | <input type="checkbox"/> | <input type="checkbox"/> | <input type="checkbox"/> | <input type="checkbox"/> | <input type="checkbox"/> | <input type="checkbox"/> |
| [8] | Ripete segnale Zona Radio 16 | <input type="checkbox"/> | <input type="checkbox"/> | <input type="checkbox"/> | <input type="checkbox"/> | <input type="checkbox"/> | <input type="checkbox"/> |

| Opzioni Ripetitore Radio | | Grassetto = impostazione di default | | MG-RPT1 [302] | | MG-RPT2 [308] | |
|--------------------------|------------------------------|-------------------------------------|--------------------------|--------------------------|--------------------------|--------------------------|--------------------------|
| Opzione | | OFF | ON | OFF | ON | OFF | ON |
| [1] | Ripete segnale Zona Radio 17 | <input type="checkbox"/> | <input type="checkbox"/> | <input type="checkbox"/> | <input type="checkbox"/> | <input type="checkbox"/> | <input type="checkbox"/> |
| [2] | Ripete segnale Zona Radio 18 | <input type="checkbox"/> | <input type="checkbox"/> | <input type="checkbox"/> | <input type="checkbox"/> | <input type="checkbox"/> | <input type="checkbox"/> |
| [3] | Ripete segnale Zona Radio 19 | <input type="checkbox"/> | <input type="checkbox"/> | <input type="checkbox"/> | <input type="checkbox"/> | <input type="checkbox"/> | <input type="checkbox"/> |
| [4] | Ripete segnale Zona Radio 20 | <input type="checkbox"/> | <input type="checkbox"/> | <input type="checkbox"/> | <input type="checkbox"/> | <input type="checkbox"/> | <input type="checkbox"/> |
| [5] | Ripete segnale Zona Radio 21 | <input type="checkbox"/> | <input type="checkbox"/> | <input type="checkbox"/> | <input type="checkbox"/> | <input type="checkbox"/> | <input type="checkbox"/> |
| [6] | Ripete segnale Zona Radio 22 | <input type="checkbox"/> | <input type="checkbox"/> | <input type="checkbox"/> | <input type="checkbox"/> | <input type="checkbox"/> | <input type="checkbox"/> |
| [7] | Ripete segnale Zona Radio 23 | <input type="checkbox"/> | <input type="checkbox"/> | <input type="checkbox"/> | <input type="checkbox"/> | <input type="checkbox"/> | <input type="checkbox"/> |
| [8] | Ripete segnale Zona Radio 24 | <input type="checkbox"/> | <input type="checkbox"/> | <input type="checkbox"/> | <input type="checkbox"/> | <input type="checkbox"/> | <input type="checkbox"/> |

| Opzioni Ripetitore Radio | | Grassetto = impostazione di default | | MG-RPT1 [303] | | MG-RPT2 [309] | |
|--------------------------|------------------------------|-------------------------------------|--------------------------|--------------------------|--------------------------|--------------------------|--------------------------|
| Opzione | | OFF | ON | OFF | ON | OFF | ON |
| [1] | Ripete segnale Zona Radio 25 | <input type="checkbox"/> | <input type="checkbox"/> | <input type="checkbox"/> | <input type="checkbox"/> | <input type="checkbox"/> | <input type="checkbox"/> |
| [2] | Ripete segnale Zona Radio 26 | <input type="checkbox"/> | <input type="checkbox"/> | <input type="checkbox"/> | <input type="checkbox"/> | <input type="checkbox"/> | <input type="checkbox"/> |
| [3] | Ripete segnale Zona Radio 27 | <input type="checkbox"/> | <input type="checkbox"/> | <input type="checkbox"/> | <input type="checkbox"/> | <input type="checkbox"/> | <input type="checkbox"/> |
| [4] | Ripete segnale Zona Radio 28 | <input type="checkbox"/> | <input type="checkbox"/> | <input type="checkbox"/> | <input type="checkbox"/> | <input type="checkbox"/> | <input type="checkbox"/> |
| [5] | Ripete segnale Zona Radio 29 | <input type="checkbox"/> | <input type="checkbox"/> | <input type="checkbox"/> | <input type="checkbox"/> | <input type="checkbox"/> | <input type="checkbox"/> |
| [6] | Ripete segnale Zona Radio 30 | <input type="checkbox"/> | <input type="checkbox"/> | <input type="checkbox"/> | <input type="checkbox"/> | <input type="checkbox"/> | <input type="checkbox"/> |
| [7] | Ripete segnale Zona Radio 31 | <input type="checkbox"/> | <input type="checkbox"/> | <input type="checkbox"/> | <input type="checkbox"/> | <input type="checkbox"/> | <input type="checkbox"/> |
| [8] | Ripete segnale Zona Radio 32 | <input type="checkbox"/> | <input type="checkbox"/> | <input type="checkbox"/> | <input type="checkbox"/> | <input type="checkbox"/> | <input type="checkbox"/> |

| Opzioni Ripetitore Radio | | Grassetto = impostazione di default | | MG-RPT1 [304] | | MG-RPT2 [310] | |
|--------------------------|-----------------------------------|-------------------------------------|--------------------------|--------------------------|--------------------------|--------------------------|--------------------------|
| Opzione | | OFF | ON | OFF | ON | OFF | ON |
| [1] | Ripete segnale Radio Uscita PGM 1 | <input type="checkbox"/> | <input type="checkbox"/> | <input type="checkbox"/> | <input type="checkbox"/> | <input type="checkbox"/> | <input type="checkbox"/> |
| [2] | Ripete segnale Radio Uscita PGM 2 | <input type="checkbox"/> | <input type="checkbox"/> | <input type="checkbox"/> | <input type="checkbox"/> | <input type="checkbox"/> | <input type="checkbox"/> |
| [3] | Ripete segnale Radio Uscita PGM 3 | <input type="checkbox"/> | <input type="checkbox"/> | <input type="checkbox"/> | <input type="checkbox"/> | <input type="checkbox"/> | <input type="checkbox"/> |
| [4] | Ripete segnale Radio Uscita PGM 4 | <input type="checkbox"/> | <input type="checkbox"/> | <input type="checkbox"/> | <input type="checkbox"/> | <input type="checkbox"/> | <input type="checkbox"/> |
| da [5] a [8] | Usato futuro | <input type="checkbox"/> | <input type="checkbox"/> | <input type="checkbox"/> | <input type="checkbox"/> | <input type="checkbox"/> | <input type="checkbox"/> |

| Opzioni Ripetitore Radio | | Grassetto = impostazione di default | | MG-RPT1 [305] | | MG-RPT2 [311] | |
|--------------------------|---------------------------------|-------------------------------------|--------------------------|--------------------------|--------------------------|--------------------------|--------------------------|
| Opzione | | OFF | ON | OFF | ON | OFF | ON |
| [1] | Ripete segnale Tastiera Radio 1 | <input type="checkbox"/> | <input type="checkbox"/> | <input type="checkbox"/> | <input type="checkbox"/> | <input type="checkbox"/> | <input type="checkbox"/> |
| [2] | Ripete segnale Tastiera Radio 2 | <input type="checkbox"/> | <input type="checkbox"/> | <input type="checkbox"/> | <input type="checkbox"/> | <input type="checkbox"/> | <input type="checkbox"/> |
| [3] | Ripete segnale Tastiera Radio 3 | <input type="checkbox"/> | <input type="checkbox"/> | <input type="checkbox"/> | <input type="checkbox"/> | <input type="checkbox"/> | <input type="checkbox"/> |
| [4] | Ripete segnale Tastiera Radio 4 | <input type="checkbox"/> | <input type="checkbox"/> | <input type="checkbox"/> | <input type="checkbox"/> | <input type="checkbox"/> | <input type="checkbox"/> |
| [5] | Ripete segnale Campanello 1 | <input type="checkbox"/> | <input type="checkbox"/> | <input type="checkbox"/> | <input type="checkbox"/> | <input type="checkbox"/> | <input type="checkbox"/> |
| [6] | Ripete segnale Campanello 2 | <input type="checkbox"/> | <input type="checkbox"/> | <input type="checkbox"/> | <input type="checkbox"/> | <input type="checkbox"/> | <input type="checkbox"/> |
| da [7] a [8] | Usato futuro | <input type="checkbox"/> | <input type="checkbox"/> | <input type="checkbox"/> | <input type="checkbox"/> | <input type="checkbox"/> | <input type="checkbox"/> |

Nota: Il segnale radio dei Telecomandi viene sempre ripetuto.

Appendice 1: Tabella eventi PGM

| # Gruppo eventi | # Sottogruppo |
|--------------------------------------|---|
| 00 = Zona chiusa 01 = Zona aperta | Da 01 a 16 = Numero zona 99 = Qualsiasi numero zona |
| 02 = Stato di sistema | 00 = N/A 01 = N/A 02 = Allarme silenzioso 03 = Allarme cicalino 04 = Allarme continuo 05 = Allarme intermittente 06 = Strobo 07 = Allarme fermato 08 = Impulso sirena abilitato 09 = Impulso sirena disabilitato 10 = Avvio a massa 11 = Sistema disinserito 12 = Sistema inserito 13 = Ritardo entrata attivato 99 = Qualsiasi evento stato sistema |
| 03 = Stato sirena | 00 = Sirena OFF 01 = Sirena ON 02 = Suono sirena su inserimento 03 = Suono sirena su disinserimento |
| 04 = Uso futuro | Uso futuro |
| 05 = Evento non riportabile | 00 = Guasto linea telefonica 01 = Uso futuro 02 = Inserito senza ritardo entrata 03 = Inserito in modo perimetrale 04 = Inserito in modo forzato 05 = Inserito completamente quando inserito in modo perimetrale 06 = Mancata comunicazione PC 07 e 08 = Uso futuro 09 = Guasto batteria campanello 1 10 = Ripristino guasto batteria campanello 1 11 = Guasto batteria campanello 2 12 = Ripristino guasto batteria campanello 2 13 = Tasto 1 utilità premuto (tasti [1] e [9] della tastiera centrale) 14 = Tasto 2 utilità premuto (tasti [2] e [10] della tastiera centrale) 15 = Tasto 3 utilità premuto (tasti [3] e [11] della tastiera centrale) 16 = Tasto 4 utilità premuto (tasti [4] e [12] della tastiera centrale) 17 = Tasto 5 utilità premuto (tasti [5] e [13] della tastiera centrale) 18 = Tasto 6 utilità premuto (tasti [6] e [14] della tastiera centrale) |

| # Gruppo eventi | # Sottogruppo |
|---|--|
| 05 = Evento non riportabile (cont.) | 19 = Tasto 7 utilità premuto (tasti [7] e [15] della tastiera centrale) 20 = Tasto 8 utilità premuto (tasti [8] e [16] della tastiera centrale) 21 = Concesso a utente accesso a distanza 22 = Rifiutato a utente accesso a distanza 23 = Manomissione ha generato allarme 24 = Perdita supervisione ha generato allarme 99 = Qualsiasi evento non riportabile |
| 06 = Accesso a distanza 07 = Attivazione PGM (opzione "B" tasto telecomando; vedere a pagina 23) 08 = Attivazione PGM (opzione "C" tasto telecomando; vedere a pagina 23) | da 01 a 16 = Numero utente 99 = Qualsiasi numero utente |
| 09 = Avvio zone | da 01 a 32=Numero zone 99=Qualsiasi numero di zona |
| 10 = Uso futuro | Uso futuro |
| 11 = Manutenzione rivelatori fumo | da 01 a 32=Numero zone 99 = Qualsiasi numero di zona |
| 12 = Ritardo trasmissione allarme zona | Da 01 a 16 = Numero zona 99 = Qualsiasi numero zona |
| 13 = Inserimento da utente | Da 01 a 16 = Numero utente 99 = Qualsiasi numero utente |
| 14 = Inserimento speciale | 00 = Inserimento automatico 01 = Inserimento ritardato 02 = Inserimento assenza movimento 03 = Inserimento parziale 04 = Inserimento rapido 05 = Inserito mediante WinLoad 99 = Qualsiasi evento inserimento speciale |
| 15 = Disinserimento da utente 16 = Disinserimento dopo allarme da utente 17 = Allarme annullato da utente | Da 01 a 16 = Numero utente 99 = Qualsiasi numero utente |
| 18 = Disinserimento speciale | 00 = Inserimento automatico annullato 01 = Disinserito mediante WinLoad 02 = Disinserito mediante WinLoad dopo allarme 03 = Allarme annullato mediante WinLoad 04 = Allarme paramedico annullato 99 = Qualsiasi evento disinserimento speciale |

| # Gruppo eventi | # Sottogruppo |
|---|---|
| 19 = Zona esclusa 20 = Zona in allarme 21 = Allarme incendio 22 = Ripristino allarme zona 23 = Ripristino allarme incendio | Da 01 a 16 = Numero zona 99 = Qualsiasi numero zona |
| 24 = Allarme speciale | 00 = Panico emergenza 01 = Panico medico 02 = Panico incendio 03 = Inserimento recente 04 = Autoesclusione globale 05 = Allarme coercizione (utente 16) 99 = Qualsiasi evento allarme speciale |
| 25 = Interruzione allarme ripetuto di zona 26 = Zona manomessa 27 = Ripristino manomissione zona | Da 01 a 16 = Numero zona 99 = Qualsiasi numero zona |
| 28 = Nuovo guasto | 00 = N/A 01 = Mancanza tensione di rete 02 = Guasto batteria 03 = Perdita orologio 04 = Manomissione console 05 = Mancata comunicazione a centrale di sorveglianza 06 = Mancata comunicazione rapporto vocale 07 = Mancata comunicazione a pager 08 = Interferenza RF 99 = Qualsiasi evento nuovo guasto |
| 29 = Guasto ripristinato | 00 = Linea telefonica ripristinata 01 = Mancanza tensione di rete 02 = Guasto batteria 03 = Perdita orologio 04 = Ripristino manomissione console 05 = N/A 06 = N/A 07 = N/A 08 = Ripristino interferenza RF 99 = Qualsiasi evento ripristino guasto |
| 30 = Batteria bassa su zona 31 = Ripristino batteria bassa su zona 32 = Guasto supervisione zona 33 = Supervisione zona ripristinata | Da 01 a 16 = Numero zona 99 = Qualsiasi numero zona |

| # Gruppo eventi | # Sottogruppo |
|---|---|
| 34 = Speciale | 00 = Accensione sistema 01 = Prova rapporto 02 = Collegamento di WinLoad 03 = Scollegamento di WinLoad 04 = Installatore in modo programmazione 05 = Installatore uscito da modo programmazione 06 = Trascorso ritardo inadempienza inserimento 99 = Qualsiasi evento speciale |
| 35 = Allarme paramedico | Da 01 a 16 = Numero utente 99 = Qualsiasi numero utente |
| 36 = Zona attivata a rapporto utilità 37 = Potenza scarsa segnale 1 38 = Potenza scarsa segnale 2 39 = Potenza scarsa segnale 3 40 = Potenza scarsa segnale 4 | Da 01 a 16 = Numero zona 99 = Qualsiasi numero zona |
| 41 = Uso futuro | Uso futuro |
| 42 = Uso futuro | Uso futuro |
| 43 = Supervisione PGM 44 = Ripristino Supervisione PGM 45 = Manomissione PGM 46 = Ripristino Manomissione PGM | Da 01 a 04 = Numero PGM 99 = Qualsiasi numero di PGM |
| 47 = Supervisione Tastiera Radio 48 = Ripristino Supervisione Tastiera Radio 49 = Batteria Bassa Tastiera Radio 50 = Ripristino Batteria Bassa Tastiera Radio 51 = Guasto CA Tastiera Radio 52 = Ripristino Guasto CA Tastiera Radio | Da 01 a 04 = Numero Tastiere Radio 99 = Qualsiasi Tastiera Radio |
| 53 = Supervisione Ripetitore Radio 54 = Ripristino Supervisione Ripetitore Radio 55 = Batteria Bassa Ripetitore Radio 56 = Ripristino Batteria Bassa Ripetitore Radio 57 = Guasto CA Ripetitore Radio 58 = Ripristino Guasto CA Ripetitore Radio | Da 01 a 02 = Numero Ripetitore Radio 99 = Qualsiasi Ripetitore Radio |
| 80 = Avviato ritardo incendio 81 = Annullato ritardo incendio | Da 01 a 16 = Numero Zona 99 = Qualsiasi Numero Zona |
| 82 = Avvio PGM | Da 01 a 04 = Numero PGM 99 = Qualsiasi Numero PGM |
| 83 = Avvio Tastiera Radio | Da 01 a 04 = Numero Tastiere Radio 99=Qualsiasi Tastiera Radio |
| 84 = Avvio Ripetitore Radio | Da 01 a 02=Numero Ripetitore Radio 99=Qualsiasi Ripetitore Radio |

Appendice 2: Specifiche Tecniche

| | |
|-------------------------------------|--|
| Tensione d'ingresso | da 12 Vca a 16Vca* 20VA o da 12 Vcc a 18 Vcc 1A |
| Massima Corrente Assorbita | 1 A |
| Batteria Tampone | 7.2 Vcc 1500 mAh NiMH ricaricabile |
| Uscite PGM | Due N.A. stato solido relè(non polarizzati); resistenza interna massima 16 Ω. Massima corrente 100mA |
| 2 Uscite PGM | PGM1: N.A. stato solido relè (non polarizzato);resistenza interna massimo 16 Ω. Massima corrente 100mA PGM2: Una uscita a bassa tensione open-collector. Massima corrente 50mA |
| Uscita Ausiliaria | Quando è presenta la tensione di alimentazione CC o CA , l'uscita ausiliaria è di 13.8Vc.c.(massimo 200mA). Scende al valore di batteria 7.2Vc.c. in caso di mancanza della tensione di alimentazione. |
| Temperatura di Funzionamento | da 0° C a 50° C |



E' raccomandato utilizzare un trasformatore 12Vca 1A per alimentare la centrale Magellan. La centrale scalda meno quando è alimentata tramite un trasformatore da 12Vca al posto di un trasformatore da 16,5Vca.

Appendice 2: Schemi di collegamento

Collegamenti di alimentazione e con la sirena autoalimentata a 4 fili



Figura 2

Collegamenti di alimentazione e con la sirena autoalimentata a 2 fili



Collegamento di una sirena SAE16SF tramite il trasmettitore TX-16

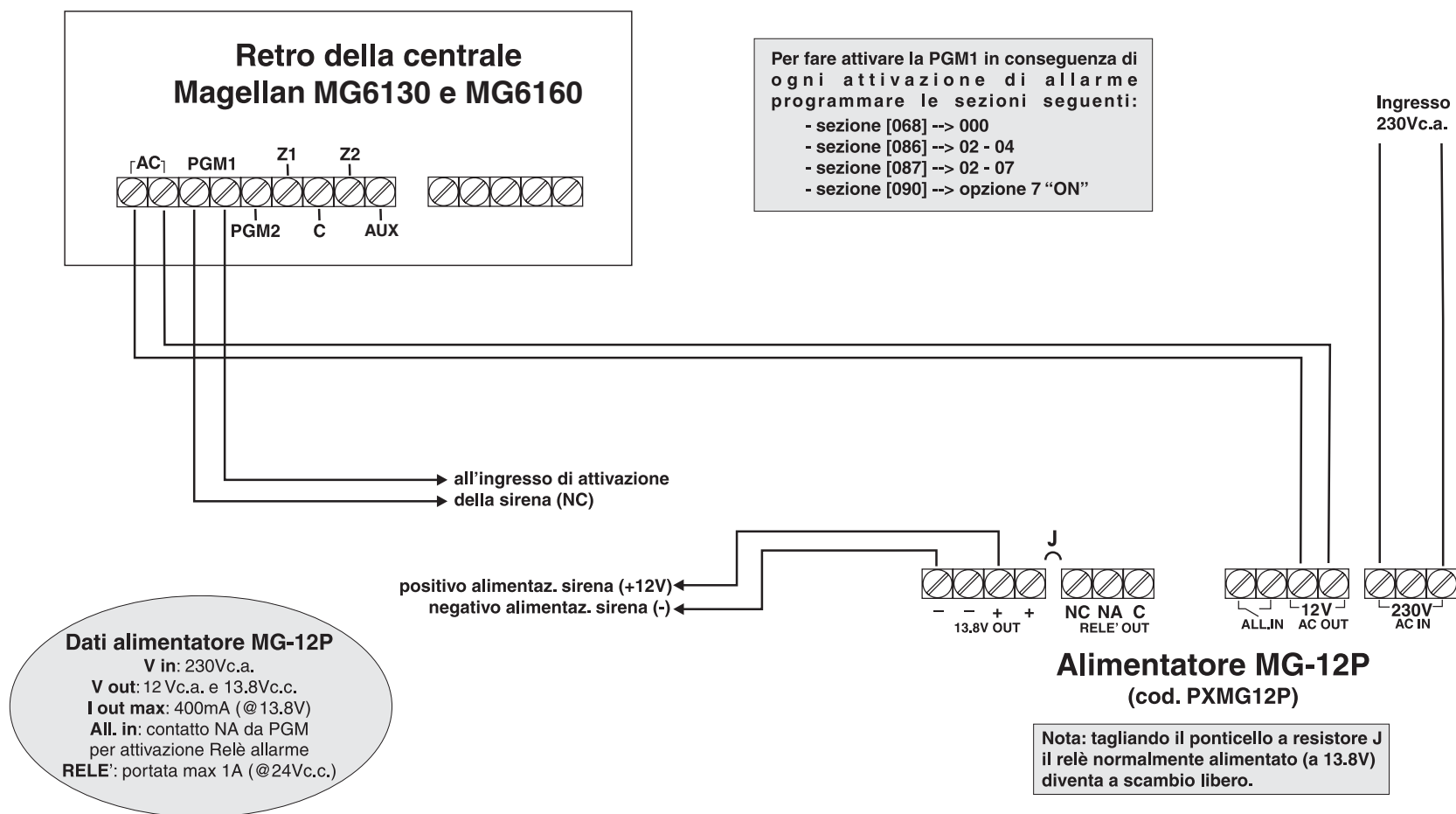
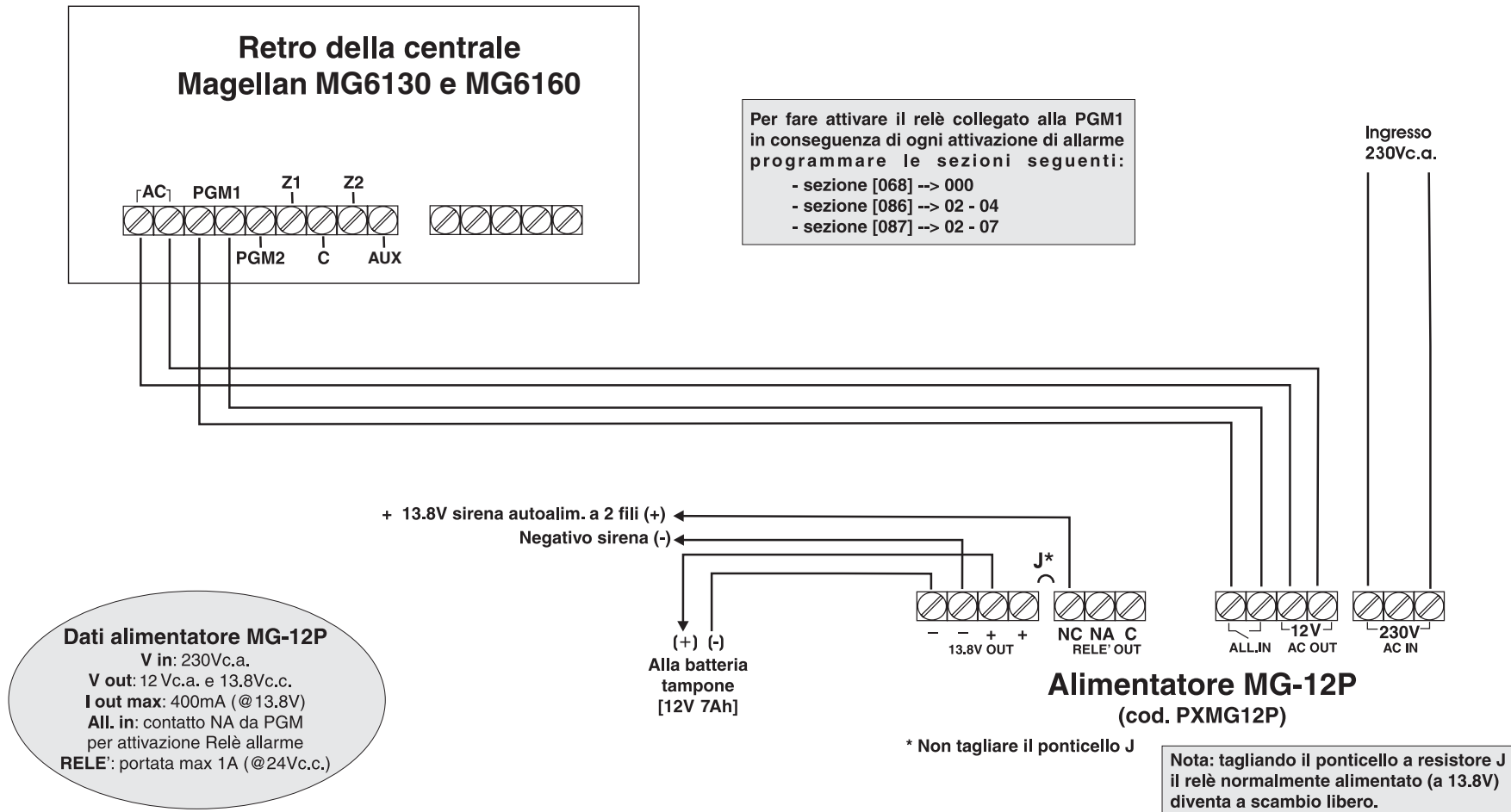
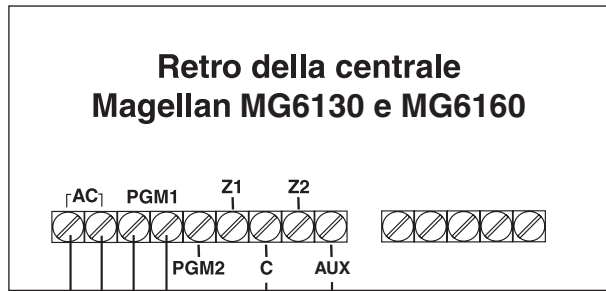

Per fare attivare il relè collegato alla PGM1 in conseguenza di ogni attivazione di allarme programmare le sezioni seguenti:

- sezione [068] --> 000
- sezione [086] --> 02 - 04
- sezione [087] --> 02 - 07

Dati alimentatore MG-12P
 V in: 230Vc.a.
 V out: 12Vc.a. e 13.8Vc.c.
 I out max: 400mA (@13.8V)
 All. in: contatto NA da PGM per attivazione Relè allarme
 RELE': portata max 1A (@24Vc.c.)

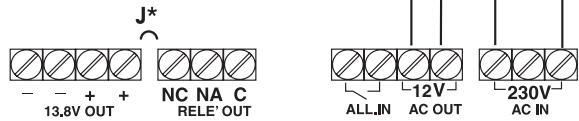

Alimentatore MG-12P
(cod. PXMG12P)

* Non tagliare il ponticello J

Nota: tagliando il ponticello a resistore J il relè normalmente alimentato (a 13.8V) diventa a scambio libero.

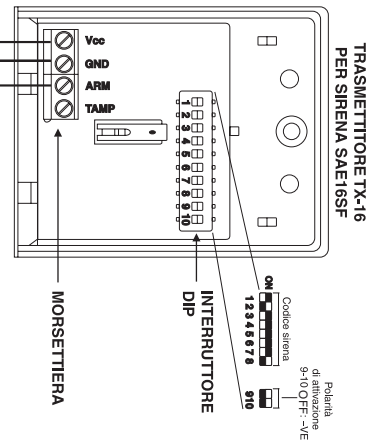

Trasmisione
RF codificata



Collegamento di una sirena SCUDO-SFB tramite il modulo HES30TB

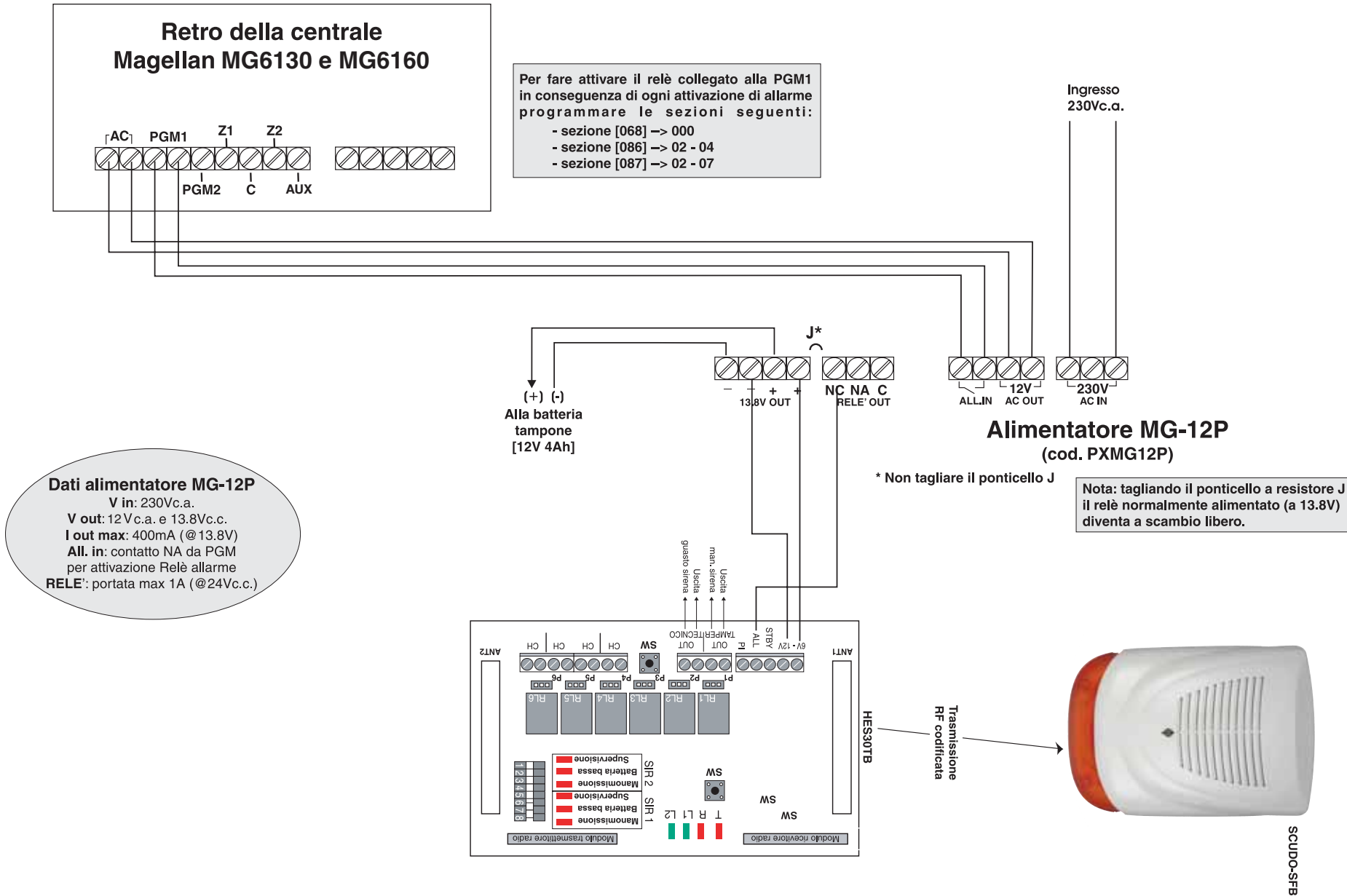



Figura 3 Connessione della batteria di riserva

Collegamenti della linea telefonica

Vista della parte posteriore della console Magellan

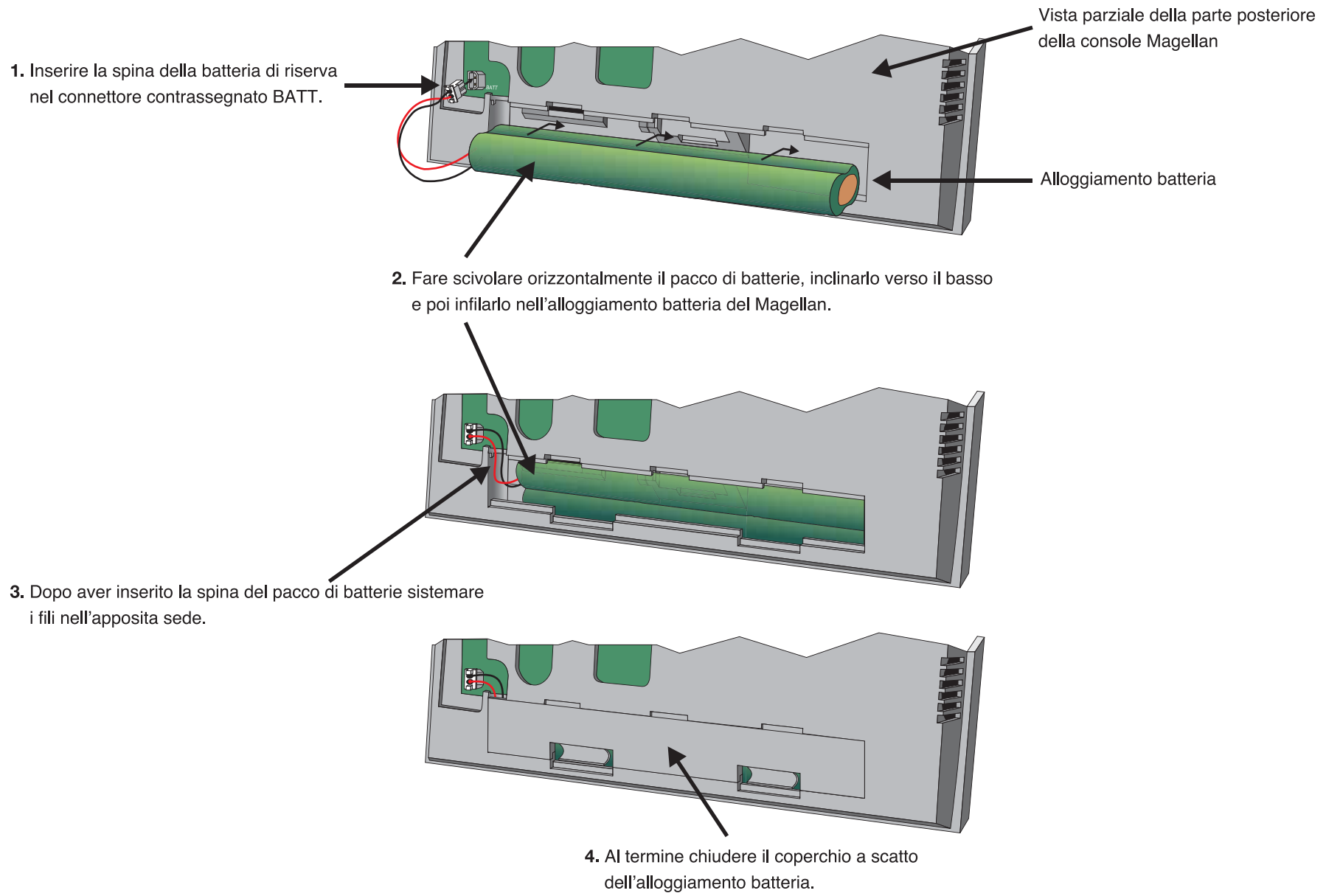
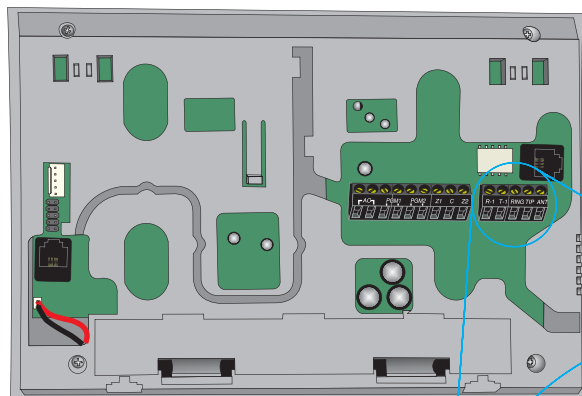

Telefoni locali

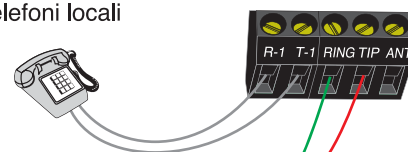

Linea telefonica



Per collegare la linea telefonica direttamente alla console:

1. Collegare un RJ31X ai morsetti R-1, T-1, RING e TIP come illustrato a destra
2. Collegare i fili della società telefonica e il telefono della residenza al RJ31X

Nota su connessione linea telefonica

La console Magellan deve essere in grado di impegnare la linea telefonica ed effettuare una chiamata in una situazione di emergenza. Questo deve essere possibile anche se un altro apparecchio (telefono, segreteria telefonica, modem di PC, ecc.) sta utilizzando la linea. Per soddisfare questa necessità, la console Magellan deve essere connessa direttamente alla linea telefonica (morsetti TIP e RING) mentre tutte le altre apparecchiature devono essere collegate alla linea telefonica tramite i morsetti R-1 e T-1 della stessa Magellan.

Figura 4 Connessione diretta della linea telefonica

Connessioni trasmettitore X-10 (solo MG-6160)



Figura 5. Connessione telefonica tramite Plug.RJ11

Connessioni PGM

Connessioni PGM1

Vista posteriore della console Magellan

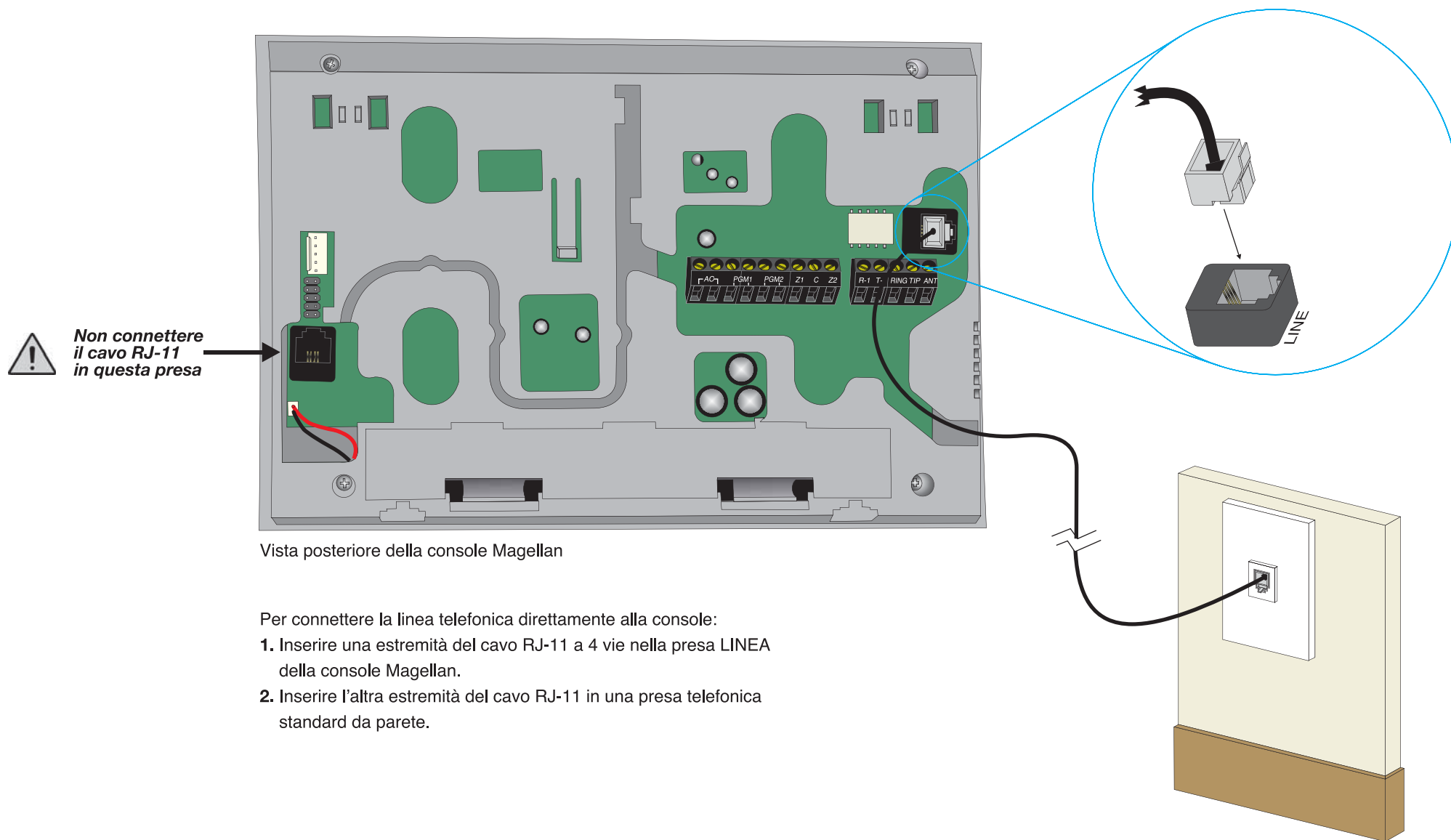
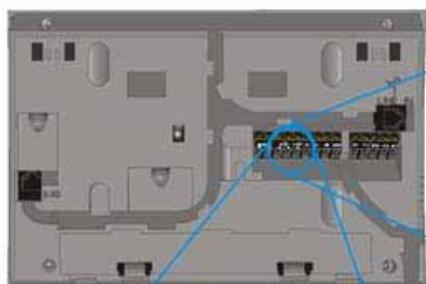

Metodo 2
($> 100\text{mA}$)

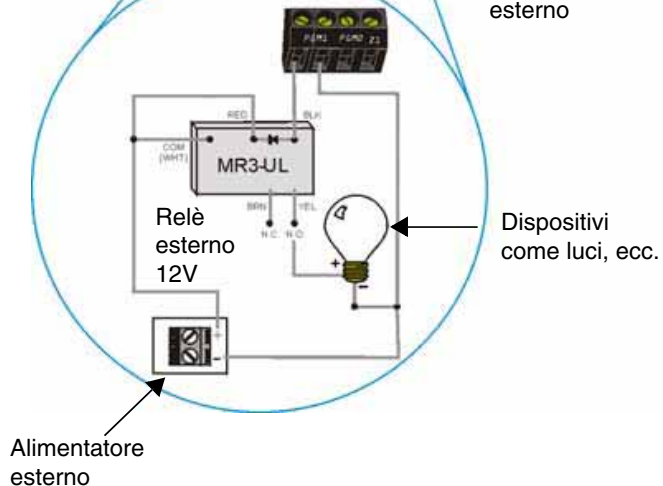

Metodo 1
($< 100\text{mA}$)

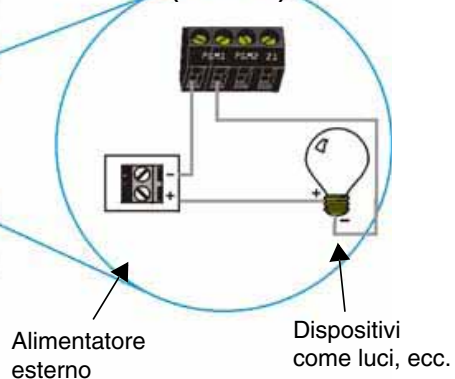

Connessioni PGM2

Vista posteriore della console Magellan



Metodo 1
($< 50\text{mA}$)

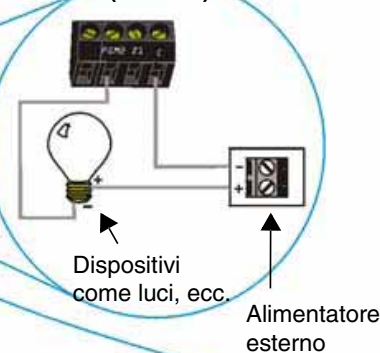

Method 2
($> 50\text{mA}$)

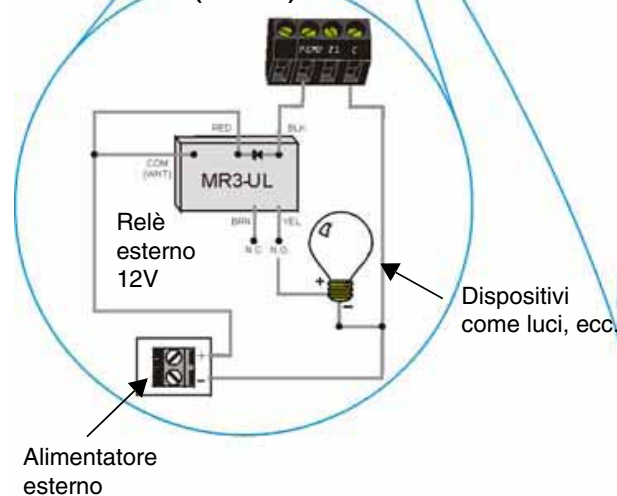

Metodo 3
($< 50\text{mA}$)



Figura 6 Connessioni PGM

Connessioni delle zone cablate



Vista posteriore della console Magellan

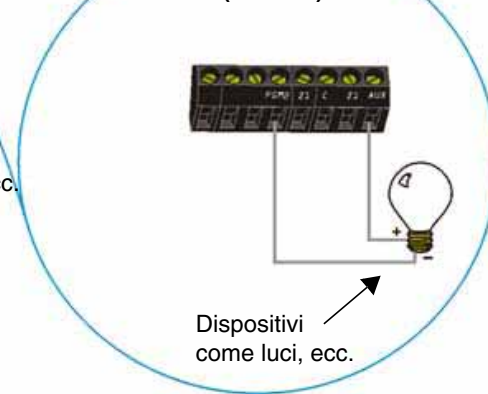
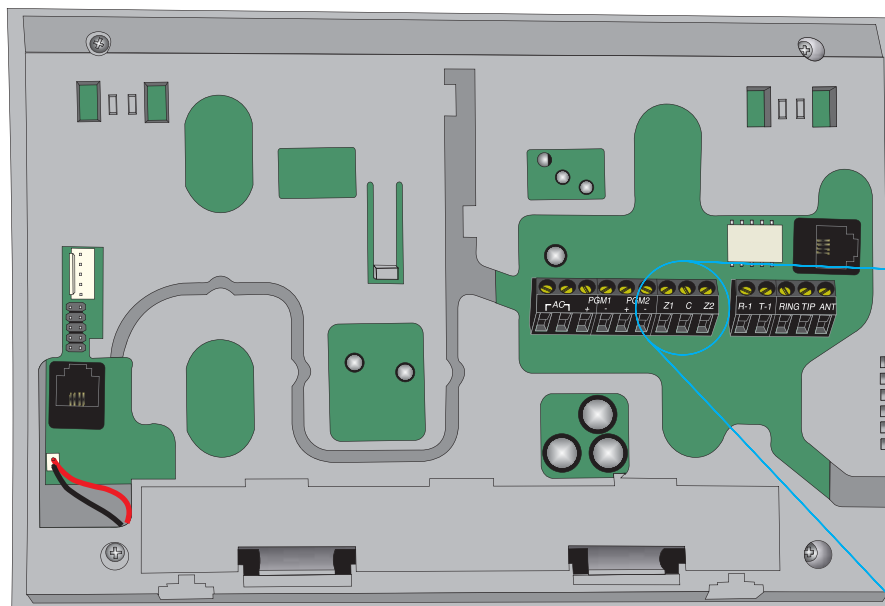



Figura 7. Connessioni delle zone cablate

Connessioni trasmettitore X-10 (solo MG-6160)

1. Connettere un'estremità del cavo a 4 conduttori RJ-11 nella presa X-10 della console.
2. Connettere l'altra estremità del cavo a 4 conduttori RJ-11 nel trasmettitore X-10.
3. Inserire il trasmettitore in una presa standard da parete dell'impianto elettrico.

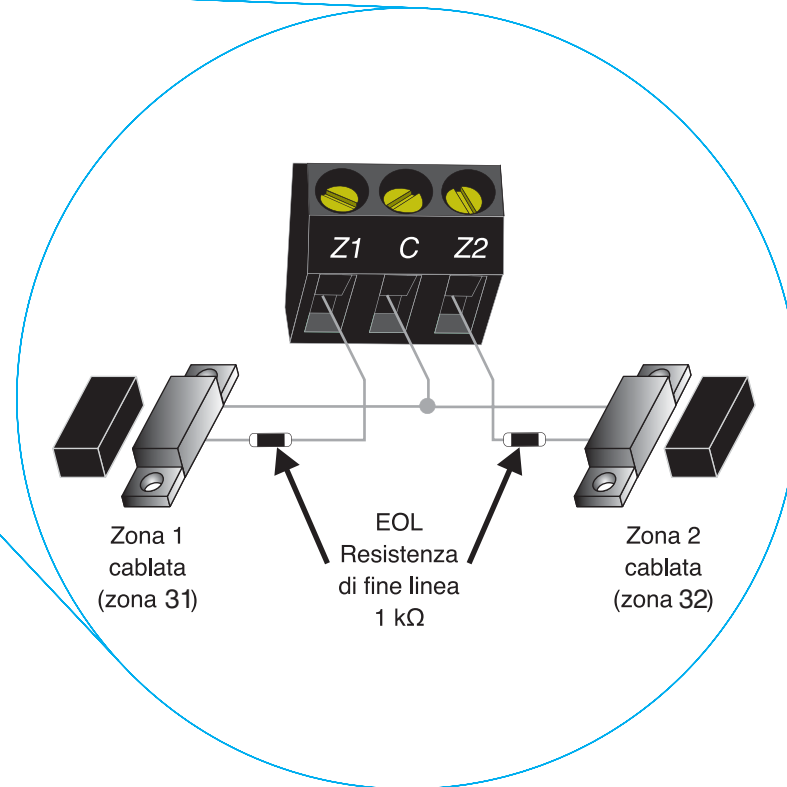
 Per informazioni sulle prestazioni X-10 della Magellan, fare riferimento alla "guida utente X-10"

Vista posteriore della console Magellan



Figura 8 Connessione del trasmettitore X-10

Collegamento con il software Winload

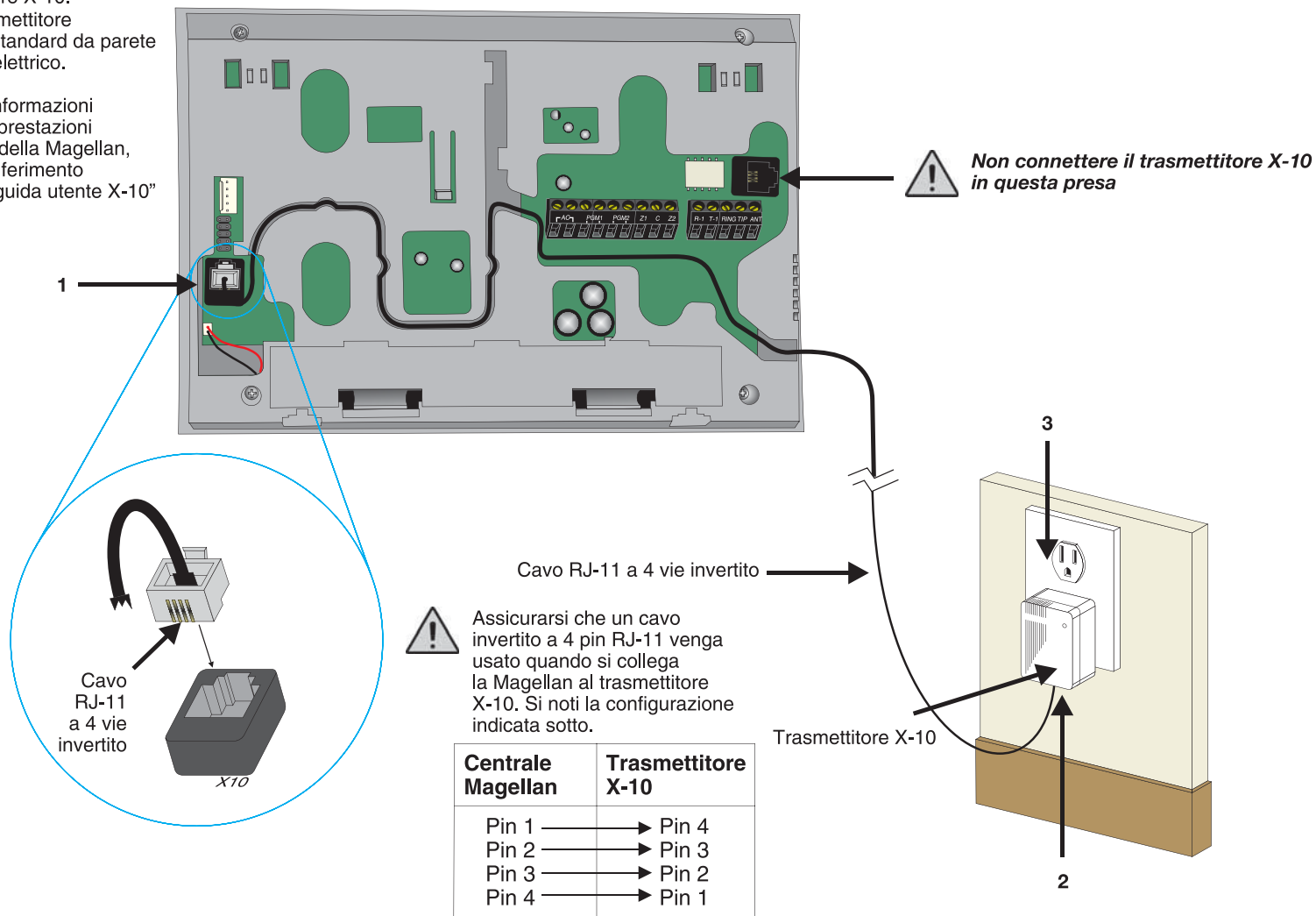

Figura 9

Aggiornamento software della centrale Magellan tramite UIP-256 e PC

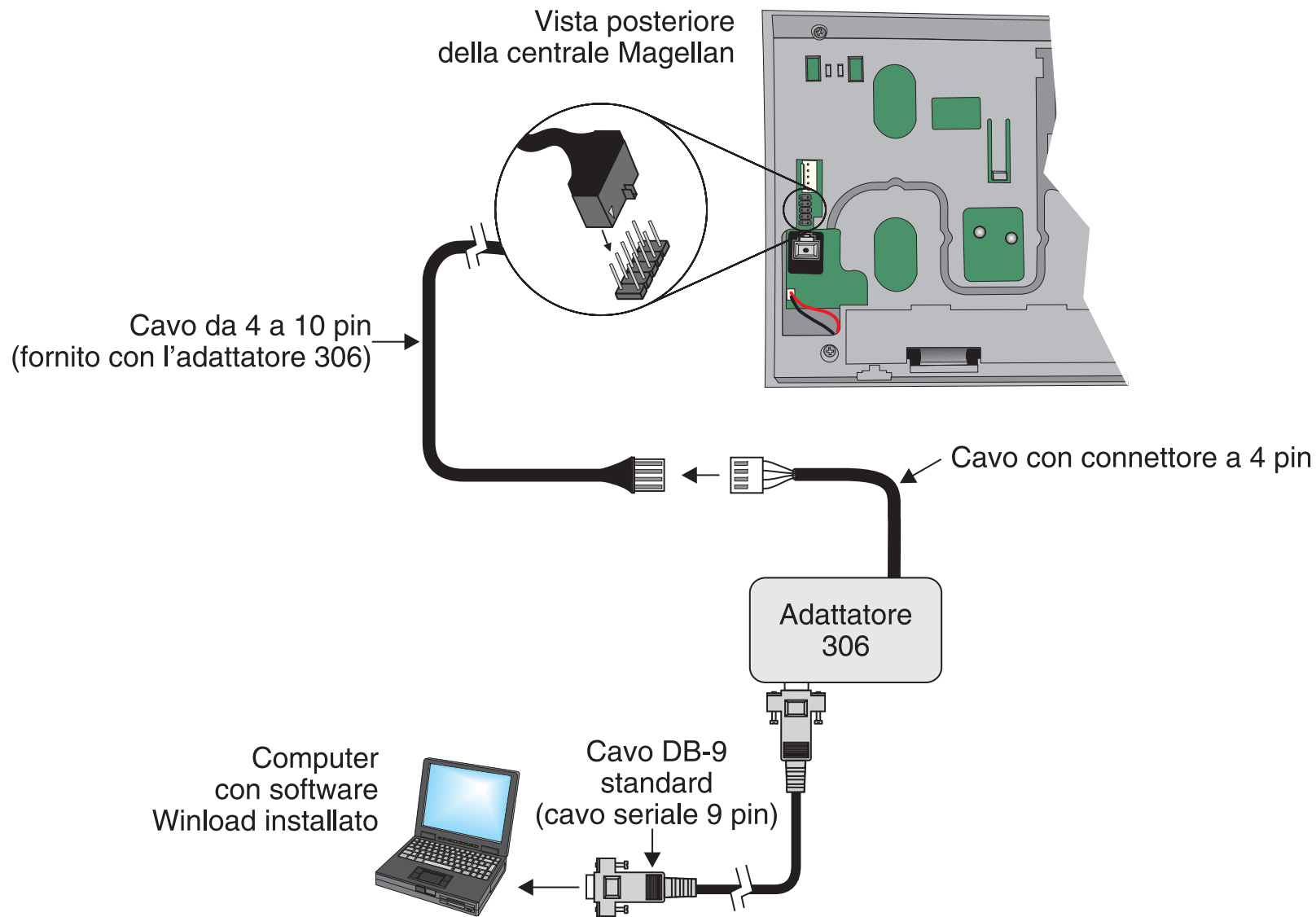

Figura 10

Connessione della chiave memoria (PMC-4)

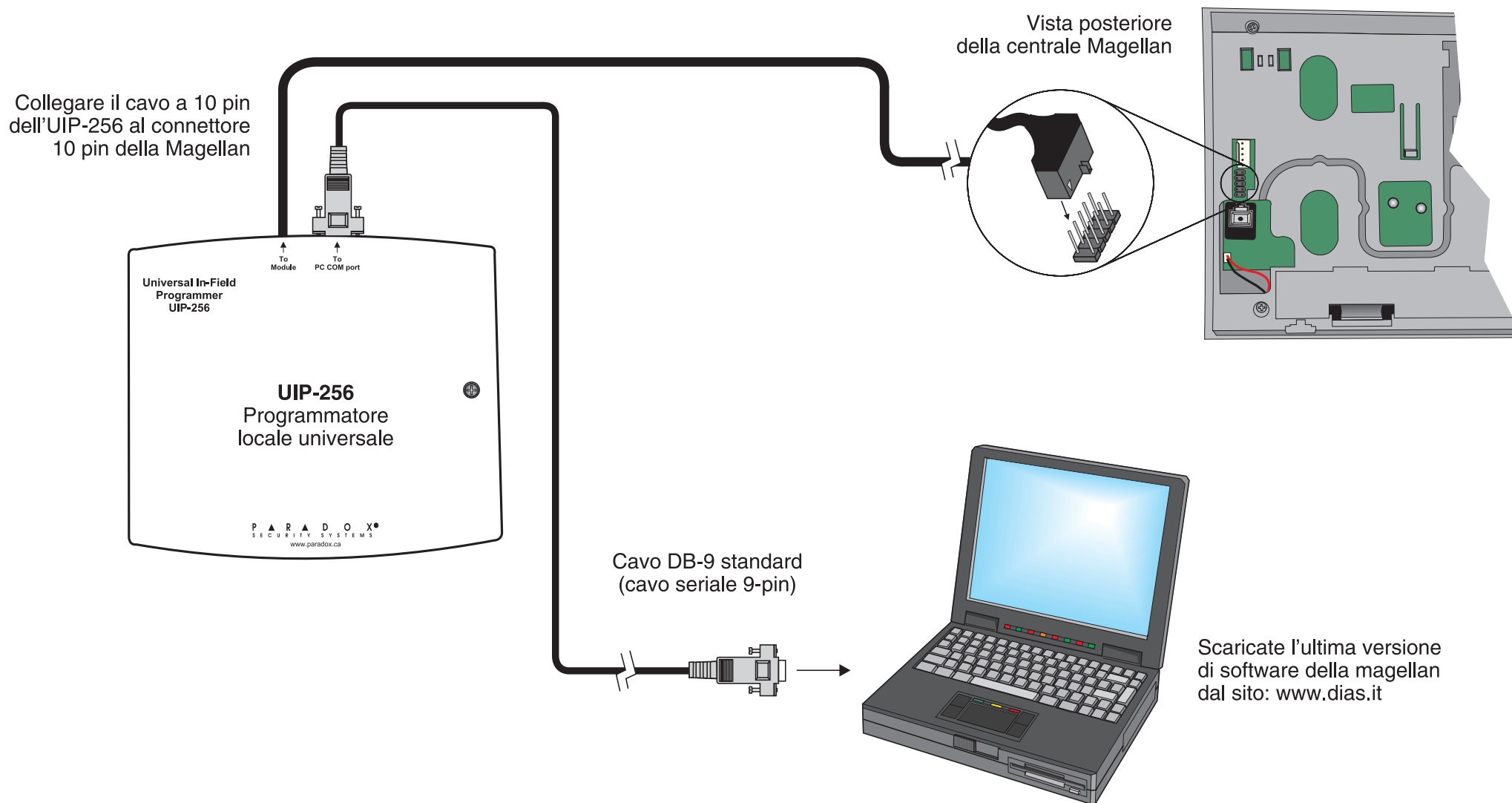

Figura 11

Collegamento dell'antenna Radio (solo MG-6160)

Vista posteriore
della centrale Magellan

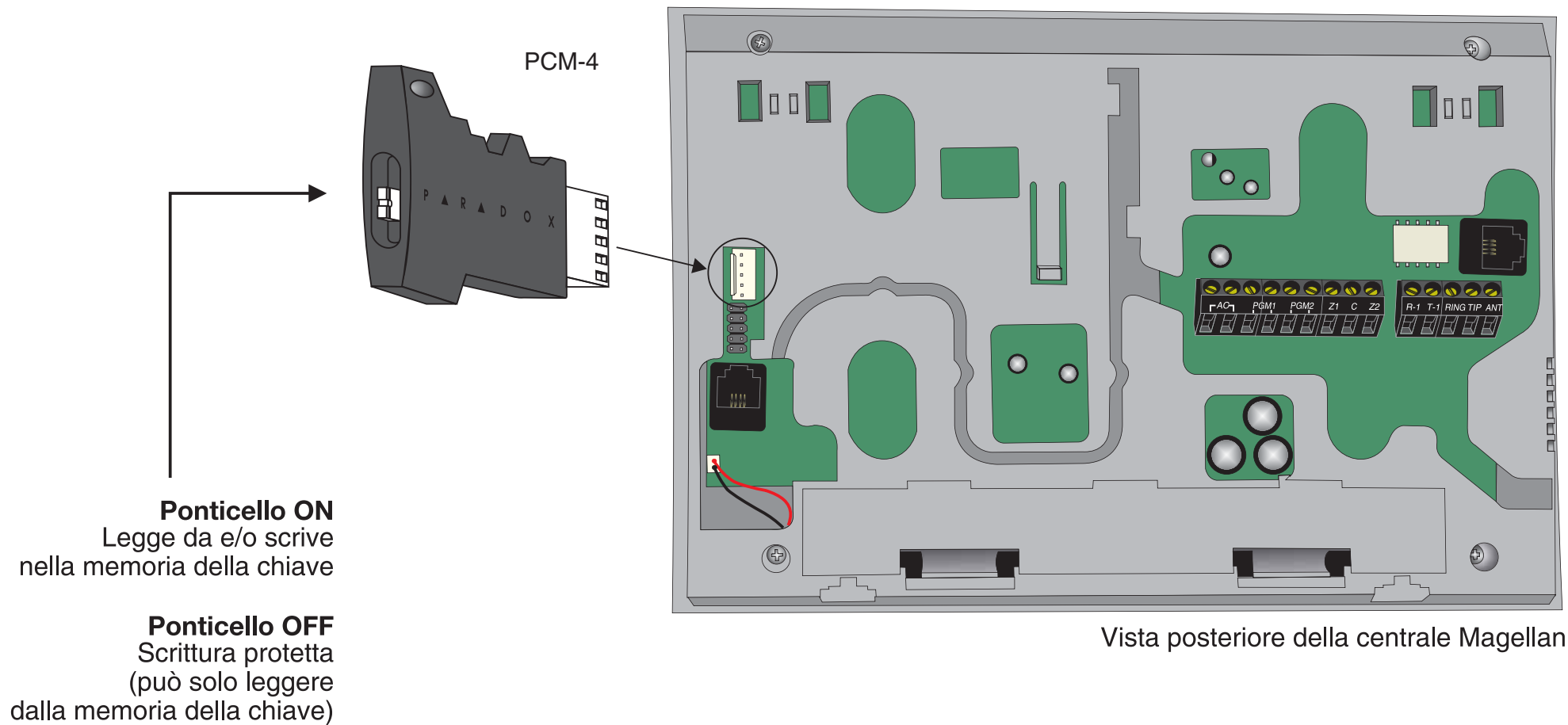
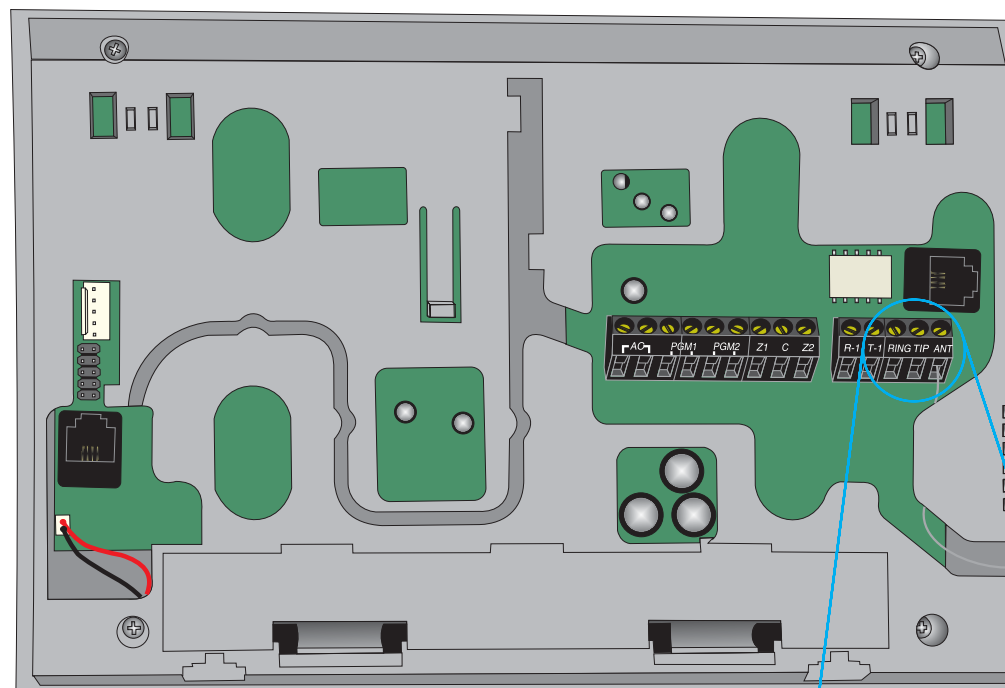

Se la ricezione della radio non è molto buona, collegare l'antenna Radio fornita al morsetto ANT della Magellan.
Muovere l'antenna finchè non si trova il punto con la migliore ricezione.



Figura 12

Fissaggio della console Magellan

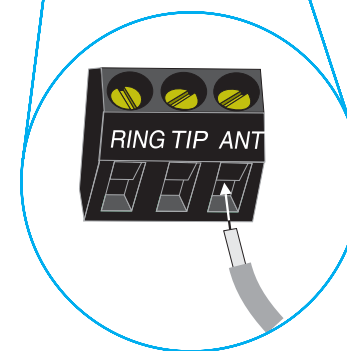
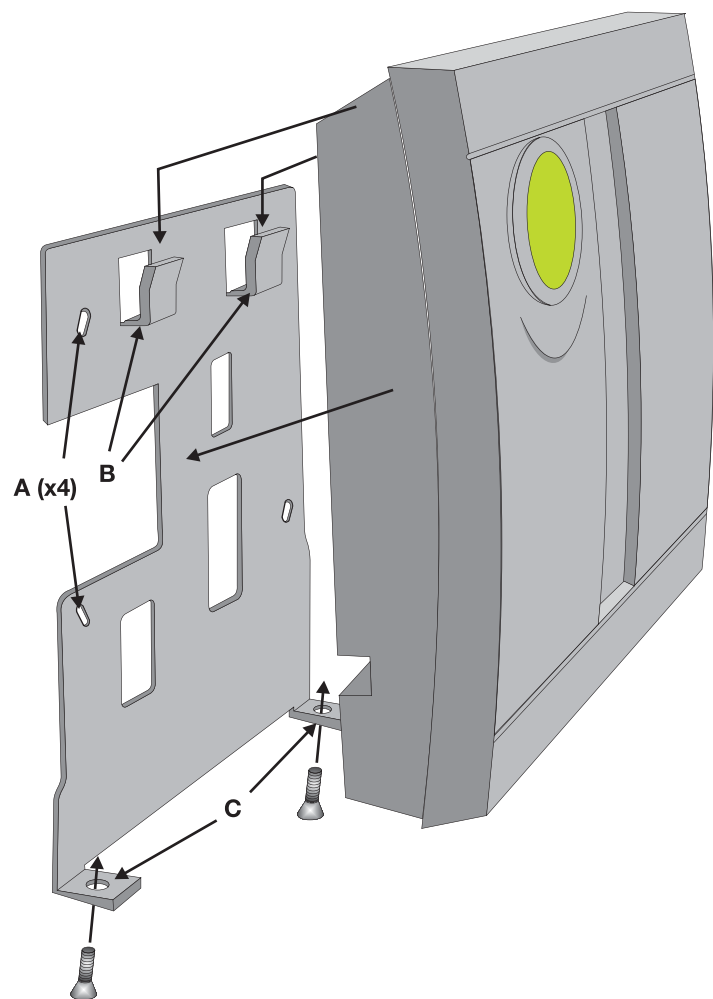

Per fissare la base di fissaggio alla parete:

1. Posizionare la base di fissaggio nel punto desiderato della parete.
2. Forare e inserire le viti nei fori indicati con **A** come illustrato nella figura a sinistra.

Per installare la console Magellan sulla base di fissaggio:

1. Porre il fondo della console a filo con la base di fissaggio.
2. Fare scorrere le aperture indicate con **D** (vedere l'illustrazione sottostante) sulle alette indicate con **B** della base di fissaggio.
3. Premere leggermente verso il basso per inserire le alette della piastra nelle aperture di Magellan.
4. Inserire due viti nei fori della base di fissaggio a parete indicati con **C** e in quelli indicati con **E** (vedere l'illustrazione sottostante) di Magellan. Queste fisseranno la console alla parete.



Figura 13 Fissaggio della console Magellan sulla base di fissaggio da parete

Installazione su tavolo

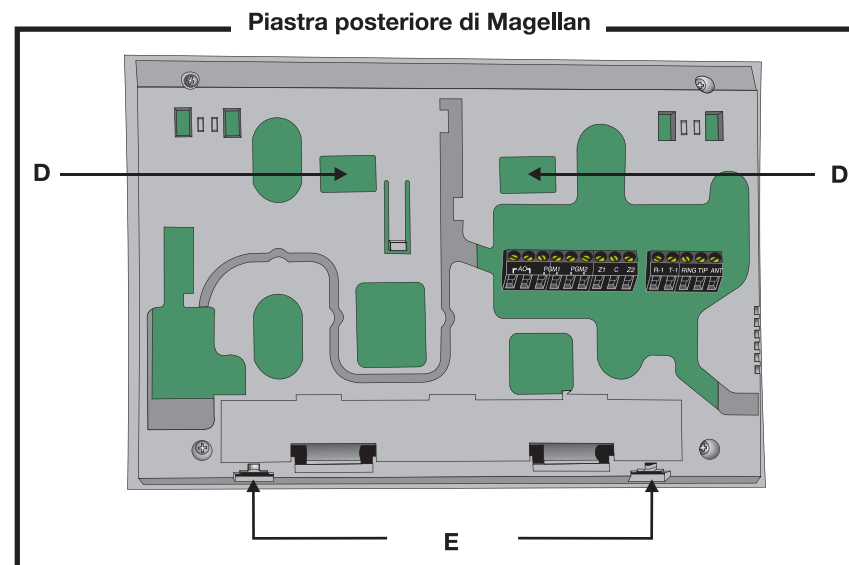
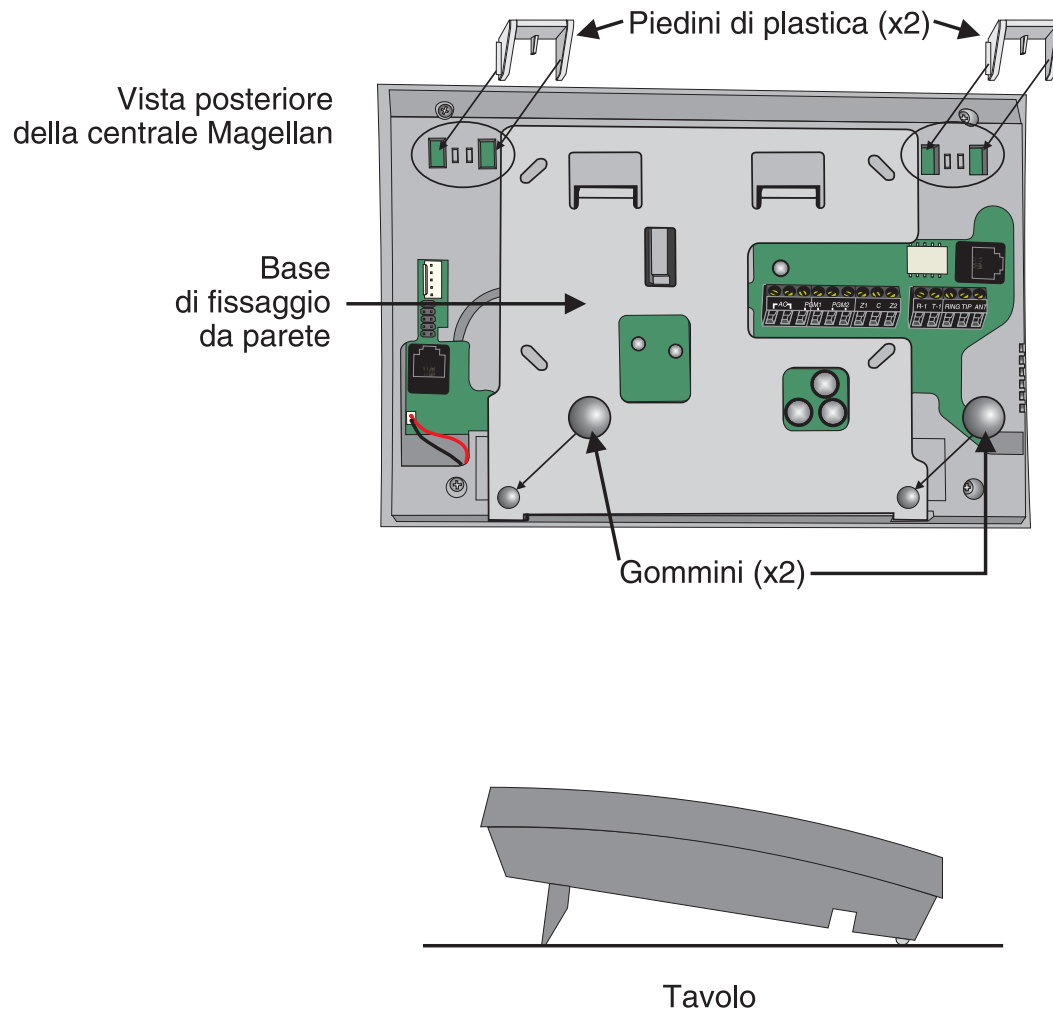

Per installare su tavolo la Centrale Magellan occorre prima fissare la base di fissaggio a parete alla centrale magellan.

- 1 - Fare scorrere le alette della base indicate con B nella figura 13 di pag 42 nelle fessure della Magellan indicate con D.
- 2 - Inserire le due viti (incluse) attraverso i fori (C) della base nella centrale magellan: fori (E)
- 3 - Inserire i due piedini di plastica (inclusi) negli appropriati fori presenti sul retro della Magellan come mostrato a sinistra.
- 4 - Inserite i due gommini (inclusi) negli angoli inferiori della base di fissaggio.



I piedini di plastica servono per alzare leggermente la centrale e consentire un angolo di visione migliore per il display. I gommini prevengono lo slittamento della magellan quando viene usata.



L'installazione su tavolo potrebbe non essere un metodo d'installazione approvato in base alle locali normative.

Figura 14

Appendice 3: Elenco codici di rapporto Ademco Contact ID

| #CID | Codice di rapporto | Valore di programmazione |
|---------------------------------|---------------------------------|--------------------------|
| Allarmi medici - 100 | | |
| 100 | Allarme medico | 01 |
| 101 | Trasmettitore a pendaglio | 02 |
| 102 | Mancato rapporto | 03 |
| Allarmi incendio - 110 | | |
| 110 | Allarme incendio | 04 |
| 111 | Fumo | 05 |
| 112 | Combustione | 06 |
| 113 | Allagamento | 07 |
| 114 | Calore | 08 |
| 115 | Porta con maniglia di trazione | 09 |
| 116 | Condotto | 0A |
| 117 | Fiamma | 0B |
| 118 | Allarme imminente | 0C |
| Allarmi panico - 120 | | |
| 120 | Allarme panico | 0D |
| 121 | Coercizione | 0E |
| 122 | Silenzioso | 0F |
| 123 | Sonoro | 10 |
| 124 | Coercizione – accesso accordato | 11 |
| 125 | Coercizione – uscita concessa | 12 |
| Allarmi intrusione - 130 | | |
| 130 | Intrusione | 13 |
| 131 | Perimetrale | 14 |
| 132 | Interna | 15 |
| 133 | 24 ore | 16 |
| 134 | Entrata/uscita | 17 |
| 135 | Giorno/notte | 18 |
| 136 | Esterna | 19 |

| #CID | Codice di rapporto | Valore di programmazione |
|--|-------------------------------------|--------------------------|
| 137 | Manomissione | 1A |
| 138 | Allarme imminente | 1B |
| 139 | Intrusione confermata | 1C |
| Allarmi generali - 140 | | |
| 140 | Allarme generale | 1D |
| 141 | Circuito verifica aperto | 1E |
| 142 | Circuito verifica in corto circuito | 1F |
| 143 | Guasto modulo espansione | 20 |
| 144 | Manomissione sensore | 21 |
| 145 | Manomissione modulo espansione | 22 |
| 146 | Intrusione silenziosa | 23 |
| 147 | Guasto supervis. sensore | 24 |
| Allarmi non intrusione 24 ore - 150 e 160 | | |
| 150 | Non intrusione 24 ore | 25 |
| 151 | Gas rivelato | 26 |
| 152 | Refrigerazione | 27 |
| 153 | Perdita calore | 28 |
| 154 | Perdita acqua | 29 |
| 155 | Rottura sensore a lamina | 2A |
| 156 | Guasto giorno | 2B |
| 157 | Livello basso bombola gas | 2C |
| 158 | Alta temperatura | 2D |
| 159 | Bassa temperatura | 2E |
| 161 | Perdita flusso d'aria | 2F |
| 162 | Rivelato monossido di carbonio | 30 |
| 163 | Livello serbatoio | 31 |
| Supervisione incendio - 200 e 210 | | |
| 200 | Supervisione incendio | 32 |
| 201 | Pressione bassa acqua | 33 |

| #CID | Codice di rapporto | Valore di programmazione |
|---|---|--------------------------|
| 202 | CO2 bassa | 34 |
| 203 | Sensore valvola a saracinesca | 35 |
| 204 | Livello basso acqua | 36 |
| 205 | Pompa attivata | 37 |
| 206 | Pompa guasta | 38 |
| Guasti sistema - 300 e 310 | | |
| 300 | Guasto sistema | 39 |
| 301 | Mancanza tensione di rete | 3A |
| 302 | Batteria bassa sistema | 3B |
| 303 | Somma di controllo RAM errata | 3C |
| 304 | Somma di controllo ROM | 3D |
| 305 | Ripristino sistema | 3E |
| 306 | Program. centr. d'allarme cambiata | 3F |
| 307 | Mancata prova automatica | 40 |
| 308 | Spegnimento sistema | 41 |
| 309 | Mancata prova batteria | 42 |
| 310 | Mancanza connessione a terra | 43 |
| 311 | Batteria mancante/esaurita | 44 |
| 312 | Limite sovracorrente alimentatore | 45 |
| 313 | Ripristino tecnico | 46 |
| Guasti dispositivo sonoro/relè - 320 | | |
| 320 | Dispositivo sonoro/relè | 47 |
| 321 | Sirena 1 | 48 |
| 322 | Sirena 2 | 49 |
| 323 | Relè allarme | 4A |
| 324 | Relè guasto | 4B |
| 325 | Relè inversione | 4C |
| 326 | Notifica controllo dispositivo elettrico #3 | 4D |
| 327 | Notifica controllo dispositivo elettrico #4 | 4E |

| #CID | Codice di rapporto | Valore di programmazione |
|---|---|--------------------------|
| Guasti periferiche sistema - 330 e 340 | | |
| 330 | Periferica sistema | 4F |
| 331 | Circuito verifica aperto | 50 |
| 332 | Circuito verifica in corto circuito | 51 |
| 333 | Guasto modulo espansione | 52 |
| 334 | Guasto ripetitore | 53 |
| 335 | Manca carta su stampante locale | 54 |
| 336 | Guasto stampante locale | 55 |
| 337 | Mancanza tensione continua modulo espansione | 56 |
| 338 | Batteria bassa modulo espansione | 57 |
| 339 | Ripristino modulo espansione | 58 |
| 341 | Manomissione modulo espansione | 59 |
| 342 | Mancanza tensione alternata modulo espansione | 5A |
| 343 | Mancata prova automatica modulo espansione | 5B |
| 344 | Rivelato disturbo ricevitore RF | 5C |
| Guasti comunicazione - 350 e 360 | | |
| 350 | Comunicazione | 5D |
| 351 | Guasto Telco 1 | 5E |
| 352 | Guasto Telco 2 | 5F |
| 353 | Portata lungo raggio | 60 |
| 354 | Mancata comunicazione | 61 |
| 355 | Perdita supervisione radio | 62 |
| 356 | Perdita di verifica centrale | 63 |
| 357 | Problema VSWR portata lungo raggio | 64 |
| Guasti circuito protezione - 370 | | |
| 370 | Circuito protezione | 65 |
| 371 | Circuito protezione aperto | 66 |
| 372 | Circuito protezione in corto circuito | 67 |
| 373 | Guasto incendio | 68 |

| #CID | Codice di rapporto | Valore di programmazione |
|---|--|--------------------------|
| 374 | Allarme errore uscita | 69 |
| 375 | Guasto zona panico | 6A |
| 376 | Guasto zona antirapina | 6B |
| 377 | Guasto allarme ripetuto | 6C |
| 378 | Guasto coincidenza zone | 6D |
| Guasti sensori - 380 e 390 | | |
| 380 | Guasto sensore | 6E |
| 381 | Perdita supervisione - RF | 6F |
| 382 | Perdita supervisione - RPM | 70 |
| 383 | Manomissione sensore | 71 |
| 384 | Batteria bassa trasmettitore RF | 72 |
| 385 | Alta sensibilità rivelatore di fumo | 73 |
| 386 | Bassa sensibilità rivelatore di fumo | 74 |
| 387 | Alta sensibilità rivelatore di intrusione | 75 |
| 388 | Bassa sensibilità rivelatore di intrusione | 76 |
| 389 | Guasto prova automatica sensore | 77 |
| 391 | Guasto sorveglianza sensore | 78 |
| 392 | Errore compensazione moto | 79 |
| 393 | Allerta manutenzione | 7A |
| Disinserimento/inserimento - 400 | | |
| 400 | Disinserimento/inserimento | 7B |
| 401 | Disinserimento/inserimento da utente | 7C |
| 402 | Disinserimento/inserimento gruppo | 7D |
| 403 | Disinserimento/inserimento automatico | 7E |
| 404 | Disinserimento/inserimento ritardato | 5E |
| 405 | Disinserimento/inserimento differito | 5F |
| 406 | Annulla | 7F |
| 407 | Inserimento/disinserimento remoto | 80 |
| 408 | Inserimento rapido | 81 |

| #CID | Codice di rapporto | Valore di programmazione |
|--------------------------------------|--|--------------------------|
| 409 | Disinserimento/inserimento interruttore a chiave | 82 |
| Accesso remoto - 410 | | |
| 411 | Fatta richiesta richiamata | 83 |
| 412 | Esito positivo scaricamento dati | 84 |
| 413 | Esito negativo scaricamento dati | 85 |
| 414 | Spegnimento sistema | 86 |
| 415 | Spegnimento combinatore | 87 |
| 416 | Esito positivo caricamento dati | 88 |
| Controllo accesso - 420 e 430 | | |
| 421 | Accesso negato | 89 |
| 422 | Rapporto accesso da utente | 8A |
| 423 | Accesso forzato | 8B |
| 424 | Uscita negata | 8C |
| 425 | Uscita concessa | 8D |
| 426 | Apertura aiutata porta accesso | 8E |
| 427 | Guasto monitor stato porta punto accesso | 8F |
| 428 | Richiesta punto accesso per uscire | 90 |
| 429 | Entrata modo programma accesso | 91 |
| 430 | Uscita modo programma accesso | 92 |
| 431 | Cambio livello minaccia accesso | 93 |
| 432 | Guasto relè/innesco accesso | 94 |
| 433 | Deviazione RTE accesso | 95 |
| 434 | Deviazione DSM accesso | 96 |
| Inserimento - 440 e 450 | | |
| 441 | Inserito perimetrale | 97 |
| 442 | Inserito perimetrale con interruttore a chiave | 98 |
| 450 | Inadempienza disinserimento/inserimento | 99 |
| 451 | Disinserimento/inserimento anticipato | 9A |
| 452 | Disinserimento/inserimento ritardato | 9B |

| #CID | Codice di rapporto | Valore di programmazione |
|---|--|--------------------------|
| 453 | Mancato disinserimento | 9C |
| 454 | Mancato inserimento | 9D |
| 455 | Mancato inserimento automatico | 9E |
| 456 | Inserimento parziale | 9F |
| 457 | Errore uscita (utente) | A0 |
| 458 | Utente nell'edificio | A1 |
| 459 | Inserimento recente | A2 |
| Sistema - 460 | | |
| 461 | Immissione codice errato | A3 |
| 462 | Immissione codice valido | A4 |
| 463 | Reinserimento dopo allarme | A5 |
| 464 | Tempo allungato inserimento automatico | A6 |
| 465 | Ripristino allarme panico | A7 |
| 466 | Assistenza on/off edificio | A8 |
| Relè dispositivo sonoro disabilitato - 520 | | |
| 520 | Dispositivo sonoro/relè disabilitato | A9 |
| 521 | Sirena 1 disabilitata | AA |
| 522 | Sirena 2 disabilitata | AB |
| 523 | Relè allarme disabilitato | AC |
| 524 | Relè guasto disabilitato | AD |
| 525 | Relè inversione disabilitato | AE |
| 526 | Notifica controllo dispositivo elettrico #3 disabilitata | AF |
| 527 | Notifica controllo dispositivo elettrico #4 disabilitata | B0 |
| Moduli - 530 | | |
| 531 | Aggiunto modulo | B1 |
| 532 | Rimosso modulo | B2 |
| Disabilitazioni comunicazione - 550 e 560 | | |
| 551 | Combinatore disabilitato | B3 |
| 552 | Radiotrasmettitore disabilitato | B4 |
| Esclusione - 570 | | |
| 570 | Esclusione zona | B5 |
| 571 | Esclusione incendio | B6 |
| 572 | Esclusione zona 24 ore | B7 |

| #CID | Codice di rapporto | Valore di programmazione |
|--------------------------|---|--------------------------|
| 573 | Esclusione intrusione | B8 |
| 574 | Esclusione gruppo | B9 |
| 575 | Esclusione allarme ripetuto | BA |
| 576 | Deviazione zona accesso | BB |
| 577 | Esclusione punto accesso | BC |
| Prova/varie - 600 | | |
| 601 | Prova innesco manuale | BD |
| 602 | Rapporto prova periodica | BE |
| 603 | Trasmissione RF periodica | BF |
| 604 | Prova incendio | C0 |
| 605 | Rapporto stato a seguire | C1 |
| 606 | Ascolto a seguire | C2 |
| 607 | Modo prova percorso | C3 |
| 608 | Prova periodica – guasto sistema presente | C4 |
| 609 | Trasmettitore video attivo | C5 |
| 611 | Prova punto OK | C6 |
| 612 | Punto non provato | C7 |
| 613 | Provato percorso zona intrusione | C8 |
| 614 | Provato percorso zona incendio | C9 |
| 615 | Provato percorso zona panico | CA |
| 616 | Richiesta assistenza tecnica | CB |
| 621 | Ripristino registro eventi | CC |
| 622 | Registro eventi pieno al 50% | CD |
| 623 | Registro eventi pieno al 90% | CE |
| 624 | Superata capacità registro eventi | CF |
| 625 | Ripristino ora/data | D0 |
| 626 | Ora/data non corrette | D1 |
| 627 | Entrata modo programma | D2 |
| 628 | Uscita modo programma | D3 |
| 629 | Marcatura registro eventi 32 ore | D4 |
| 630 | Cambiamento orario | D5 |
| 631 | Inadempienza cambiamento orario | D6 |
| 632 | Cambio orario accesso | D7 |
| 654 | Inattività sistema | D8 |

Sviluppo del menu installatore

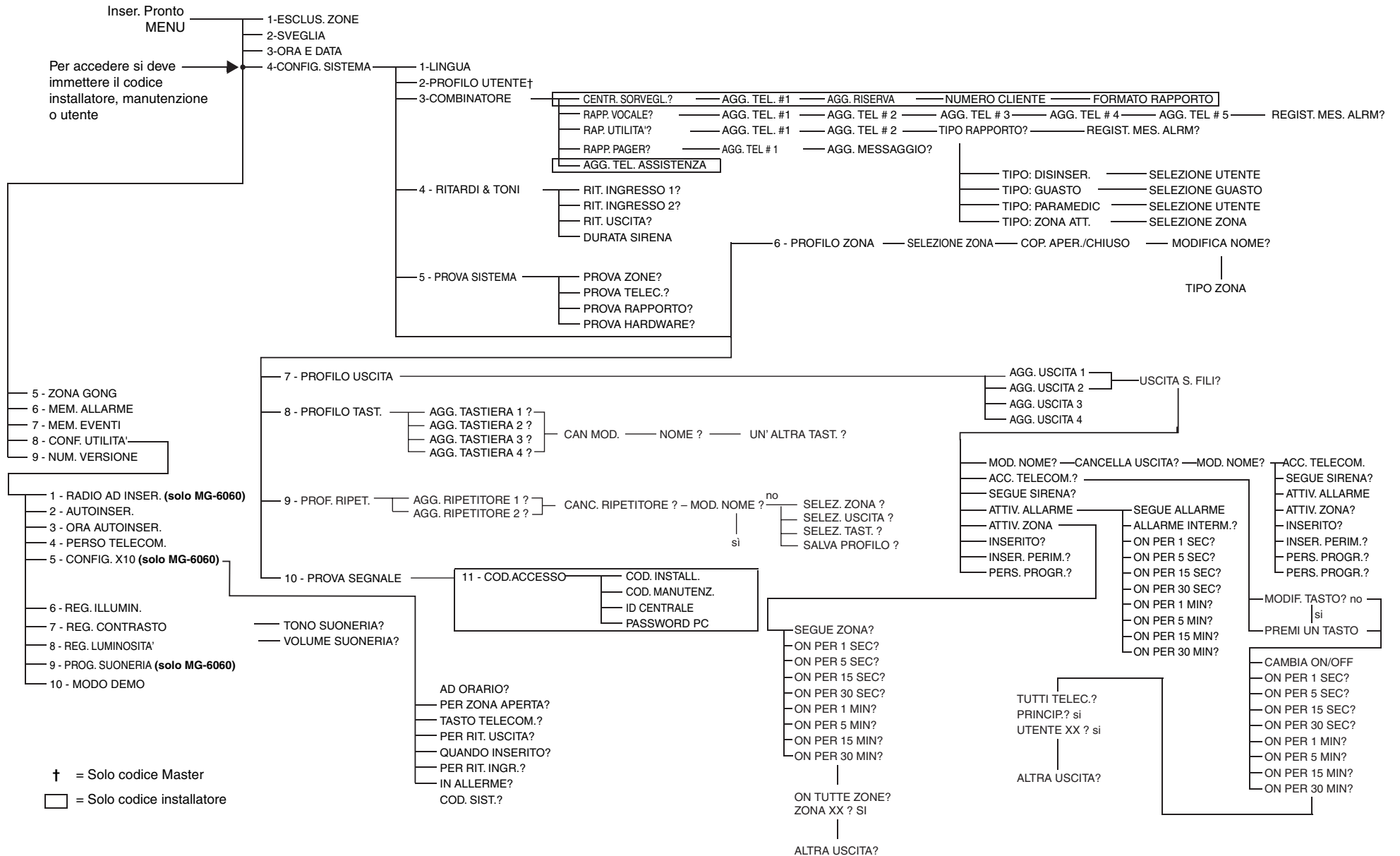

† = Solo codice Master
 □ = Solo codice installatore

Dichiarazione di conformità:

La dias s.r.l., Via Triboniano, 25 – 20156 MILANO dichiara che le apparecchiature MG-6130, MG-6130/86, MG-6160 e MG-6160/86 sono conformi ai requisiti essenziali richiesti dalle normative comunitarie:

- EMC 89/336/CEE
- LV 73/23/CEE
- Marking 93/68/CEE
- R&TTE 1999/05/CE

Sono stati applicati i seguenti documenti normativi:

TBR-21
EN 55022 : 1998 classe B
EN 300-220-1v1.3.1(2000-09)
ETS 301 489-03 v1.4.1 (2002-04)
EN 50130-4 :1995+A1:1998+A2 :2003
EN 60950 :2000 (3ª ediz.)
EN 55013 :2001



dias s.r.l.

distribuzione apparecchiature sicurezza

Via Triboniano, 25 - 20156 MILANO - Tel. 02.38036.901 - Fax 02.38036.950 - Email: dias@dias.it

