

## Centrali serie

**M  GELLAN  N**<sup>TM</sup>

**MG5000** (cod. *PXMWM50*)

**MG5000/86** (cod. *PXMXM50*)

**MG5050** (cod. *PXMWM55*)

**MG5050/86** (cod. *PXMXM55*)

  
**S P**  
**S P E C T R A**<sup>®</sup>

**SP5500** (cod. *PXS5500*)

**SP6000** (cod. *PXS6000*)

**SP7000** (cod. *PXS7000*)

**STAY D**<sup>TM</sup>

# Manuale di programmazione

**dias** Distribuzione  
apparecchiature  
sicurezza

## **MANUTENZIONE PERIODICA**

Si consiglia in fase d'installazione di aggiornare la centrale all'ultima versione disponibile, scaricando il firmware più recente dal sito [www.dias.it](http://www.dias.it). Aggiornare sempre la versione di centrale durante le successive manutenzioni

---

Si raccomanda di provare il sistema ogni settimana, e di fare effettuare la manutenzione periodica da un installatore professionista

---

Questa apparecchiatura deve essere installata da un tecnico professionalmente qualificato per le installazioni di impianti di sicurezza

# Sommario

---

<b>Informazioni su questa guida di programmazione</b> .....	<b>7</b>
Note importanti .....	7
Convenzioni .....	7
<b>Per ripristinare a Default la centrale</b> .....	<b>7</b>
Codice installatore (Default: 0000/000000) .....	7
Codice manutenzione .....	7
Codice principale di sistema (Default: 1234/123456) .....	7
<b>Accesso alla modalità di programmazione</b> .....	<b>7</b>
<b>Menu rapido installatore</b> .....	<b>8</b>
Zone .....	8
Ritardi e codici .....	9
Combinatore .....	9
<b>Menu rapido principale</b> .....	<b>10</b>
<b>Espansioni Sistema</b> .....	<b>12</b>
<b>Lista Assorbimento Corrente Moduli</b> .....	<b>12</b>
<b>Posizione Zone Tastiere Radio</b> .....	<b>12</b>
<b>Posizione Moduli Cablati Sistema</b> .....	<b>13</b>
<b>Posizione Moduli Radio Sistema</b> .....	<b>14</b>
<b>Programmazione delle zone</b> .....	<b>16</b>
Identificazione Zone (Centrali serie MG) .....	19
Identificazione Zone (Centrali serie SPECTRA-SP) .....	20
Velocità Zone (Centrali serie MG) .....	22
Velocità Zone (Centrali serie SPECTRA-SP) .....	22
Potenza segnale trasmettitore senza fili .....	22
Codici di rapporto zona (Default = FF) .....	23
<b>Programmazione tastiera</b> .....	<b>24</b>
Assegnazione Numero Zona Tastiera .....	24
Assegnazione dei punti zona di ingresso su Tastiera (funzione <b>STAY D™</b> ) .....	24
<b>Programmazione uscite programmabili</b> .....	<b>25</b>
Attivazione uscita programmabile/eventi disattivazione .....	25
Descrizione Evento .....	26
Opzioni uscita programmabile .....	30
Tempi uscita programmabile .....	31
Numero di serie uscita senza fili .....	31

Potenza segnale uscita senza fili .....	31
Identificazione Uscite PGM .....	32
<b>Programmazione utente .....</b>	<b>33</b>
Codici di sistema .....	33
Opzioni codice utente .....	33
Codici di rapporto utente (Default = FF) .....	34
Assegnazione pulsanti telecomando .....	35
<b>Visualizzazione e segnalazione sonora su telecomando bidirezionale MG-REM2 V2.01. ....</b>	<b>36</b>
<b>Programmazione Ripetitore Radio (MG-RPT1) .....</b>	<b>37</b>
Programmazione Ripetitore Radio .....	37
Potenza segnale del Ripetitore Radio .....	37
Opzioni Ripetitore Radio .....	37
<b>Programmazione Normale Tastiera Radio MG32LRF .....</b>	<b>39</b>
Programmazione Automatica Tastiera Radio .....	39
Potenza segnale della Tastiera radio .....	39
Opzioni Tastiere Radio .....	39
<b>Etichette tastiera LCD (MG32LCD) .....</b>	<b>40</b>
Funzione tasti .....	40
Etichette zone .....	40
Etichette PGM .....	41
Etichette Utente.....	41
Etichette Aree .....	41
<b>Programmazione di sistema .....</b>	<b>42</b>
Temporizzatori sistema .....	43
<b>Programmazione ora solare/legale .....</b>	<b>44</b>
<b>Programmazione aree .....</b>	<b>44</b>
Temporizzatori area.....	45
<b>Programmazione comunicazioni .....</b>	<b>45</b>
Configurazione comunicazioni.....	46
Temporizzatori comunicazioni.....	47
Codici di rapporto inserimento speciali (Default = FF) .....	47
Codici di rapporto disinserimento speciali (Default = FF) .....	47
Codici di rapporto allarme speciali (Default = FF) .....	48
Codici di rapporto guasti sistema (Default = FF) .....	48
Codici di rapporto ripristino guasti sistema (Default = FF) .....	48
Codici di rapporto speciali sistema (Default = FF).....	48

Cancella Rapporto Codici .....	49
Reset a default dei codici rapporto .....	49
<b>Programmazione WinLoad .....</b>	<b>49</b>
Temporizzatori WinLoad .....	49
<b>Altre configurazioni e modi.....</b>	<b>49</b>
<b>Appendice 1: Elenco codici di rapporto Ademco Contact ID .....</b>	<b>50</b>
<b>Appendice 2: Elenco codici rapporto automatici .....</b>	<b>52</b>
<b>Appendice 3: Inserimento dati e visualizzazione .....</b>	<b>53</b>
Metodo inserimento valore a cifra singola.....	53
Metodo di programmazione a selezione di funzione.....	53
Valori decimali e esadecimali .....	54
Tasti rapidi installatore .....	54
<b>Visualizzazione guasti .....</b>	<b>55</b>
<b>Collegamenti scheda .....</b>	<b>56</b>
Collegamenti Zona a Tecnologia Avanzata (ATZ).....	56
Collegamento circuiti incendio e uscite PGM .....	57
Collegamenti relè di allarme e uscite PGM .....	58
Collegamenti alimentazione di rete e batteria di backup .....	58
<b>Collegamento della centrale a WinLoad .....</b>	<b>58</b>
Descrizione scheda MG5000 .....	59
Descrizione scheda MG5050 .....	60
Descrizione scheda SP5500 .....	61
Descrizione scheda SP6000 .....	62
Descrizione scheda SP7000 .....	63



# Informazioni su questa guida di programmazione

---

## Note importanti

Questa guida di programmazione dovrebbe essere utilizzata per registrare i parametri programmati per le centrali serie MAGELLAN e serie SPECTRA SP.

## Convenzioni



Questo simbolo indica un avvertimento o informazione importante.



Questo simbolo indica un suggerimento o promemoria.

## Per ripristinare a Default la centrale

---

Premere e tenere premuto per 5 secondi l'interruttore RESET. Il LED STATUS inizierà a lampeggiare. Entro 2 secondi dall'inizio del lampeggio premere ancora l'interruttore di RESET. La centrale sarà ripristinata al default e sarà riavviata.

### Codice installatore (Default: 0000/000000)

Il codice installatore è usato per accedere alla modalità programmazione che Vi permette di programmare tutte le funzioni, le opzioni e i comandi delle centrali serie MAGELLAN e serie SPECTRA SP eccetto i codici utente. Il codice installatore può essere di 4 o 6 cifre di lunghezza (vedi sezione [701] opzione [1] a pagina 42) dove ogni cifra può essere un qualunque valore da 0 a 9. Vedere la sezione [397] a pagina 33 per cambiare il codice di default.

### Codice manutenzione

Il codice manutenzione è simile al codice installatore. Può essere utilizzato per accedere alla modalità programmazione che Vi permette di programmare tutte le funzioni, le opzioni e i comandi delle centrali serie MAGELLAN e serie SPECTRA SP eccetto la configurazione delle comunicazioni (sezioni [395], [397], [399], [815], [816], [817], [910], e [911]) e qualunque codice utente. Il codice manutenzione può essere di 4 o 6 cifre di lunghezza (vedi sezione [701] opzione [1] a pagina 42) dove ogni cifra può essere un qualunque valore da 0 a 9. Vedere la sezione [397] a pagina 33 per cambiare il codice di default.

### Codice principale di sistema (Default: 1234/123456)

Con il codice principale di sistema un utente può utilizzare qualunque modo di inserimento e può programmare i codici degli utenti. Il codice principale di sistema può essere di 4 o 6 cifre di lunghezza (vedi sezione [701] opzione [1] a pagina 42), dove ogni cifra può essere un qualunque valore da 0 a 9. Il codice principale di sistema può essere cambiato dai codici installatore o manutenzione. Vedi sezione [399] a pagina 33 per cambiare il codice di default.

## Accesso alla modalità di programmazione

---

Utilizzare la tastiera integrata per accedere alla modalità di programmazione per l'installatore delle centrali serie MAGELLAN e serie SPECTRA SP. Per accedere alla modalità programmazione:

1. Premere [INVIO]/[ENTER]
2. Inserire il [CODICE INSTALLATORE] o [CODICE MANUTENZIONE]
3. Inserire la [SEZIONE] a 3 cifre che si vuole programmare
4. Inserire i [DATI] richiesti

# Menu rapido installatore

<b>Passo 1: inserire codice</b>	+ codice [INSTALLATORE] (default: 0000)
<b>Passo 2: selezionare il menu</b>	= zone /  = ritardi e codici = combinatore /  = uscite PGM
<b>Passo 3: selezionare l'opzione</b>	Usare i tasti da [0] a [9] per selezionare le opzioni specifiche <b>CANC/CLEAR - INVIO/ENTER</b>
<b>Passo 4: Seguire i LED di stato</b>	<p>Seguire i LED di stato e proseguire come sotto indicato:</p> <p><b>Lampeggiante</b> = passo successivo  <b>Fisso</b> = passo completato</p>

## Zone

<b>Passo 2: selezionare il menu</b>	<b>Passo 3: selezionare l'opzione</b>	<b>Passo 4: seguire i LED di stato</b>								
<p>Zone</p>	<p>Inserire il numero di zona a 2 cifre (MG32LED).            Inserire il numero di zona a 1 cifra (MG10KEDV/H)</p> <p><b>CANC/CLEAR      INVIO/ENTER</b></p>	<table border="1"> <thead> <tr> <th>Da [01] a [32] Numero di zona a 2 cifre</th> <th>Da [1] a [0(10)] Numero di zona a 1 cifra</th> </tr> </thead> <tbody> <tr> <td colspan="2">Aprire/chiusure coperchio o premere [INVIO]/[ENTER] per zona cablata/zona tastiera</td> </tr> <tr> <td colspan="2">Inserire tipo zona a 2 cifre (vedi tabella 1)</td> </tr> <tr> <td colspan="2">Premere [1] e/o [2] per assegnazione area. Premere [INVIO]/[ENTER]</td> </tr> </tbody> </table>	Da [01] a [32] Numero di zona a 2 cifre	Da [1] a [0(10)] Numero di zona a 1 cifra	Aprire/chiusure coperchio o premere [INVIO]/[ENTER] per zona cablata/zona tastiera		Inserire tipo zona a 2 cifre (vedi tabella 1)		Premere [1] e/o [2] per assegnazione area. Premere [INVIO]/[ENTER]	
Da [01] a [32] Numero di zona a 2 cifre	Da [1] a [0(10)] Numero di zona a 1 cifra									
Aprire/chiusure coperchio o premere [INVIO]/[ENTER] per zona cablata/zona tastiera										
Inserire tipo zona a 2 cifre (vedi tabella 1)										
Premere [1] e/o [2] per assegnazione area. Premere [INVIO]/[ENTER]										

**Tabella 1: tipi zone**

<p><b>Nota: i 2 LED di stato area indicano la potenza del segnale della zona senza filo selezionata:</b></p> <ul style="list-style-type: none"> <li>• 1 LED acceso = segnale debole</li> <li>• 4 LED accesi = segnale forte</li> <li>• Nessun LED acceso = zona cablata della tastiera o della centrale</li> </ul>	00 = zona disabilitata	09 = istantanea/notte/totale	18 = gas 24 ore
	01 = ritardo entrata 1	10 = istantanea/totale	19 = temperatura 24 ore
	02 = ritardo entrata 2	11 = incendio istantaneo	20 = allagamento 24 ore
	03 = ritardo entrata 1/totale	12 = incendio ritardato	21 = congelamento 24 ore
	04 = ritardo entrata 2/totale	13 = incendio istantaneo (silenzioso)	22 = panico 24 ore
	05 = seguire	14 = incendio ritardato (silenzioso)	25 = chiave stabile (solo su zone cablate di centrale)
	06 = seguire/perimetrale/notte/totale	15 = cicalino 24 ore	26 = chiave momentanea (solo su zone cablate di centrale)
	07 = seguire/perimetrale/totale	16 = furto 24 ore	
08 = istantanea	17 = rapina 24 ore		



## Ritardi e codici

### Passo 2: selezionare il menu

Ritardi e codici

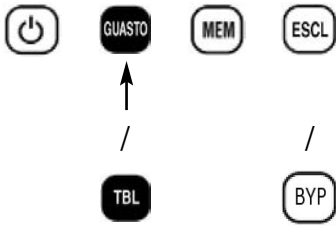

### Passo 3: selezionare l'opzione

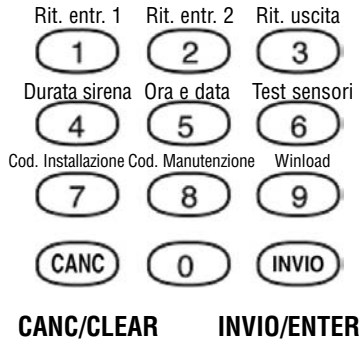

### Passo 4: seguire i LED di stato

	Da [1] a [4] Ritardi e durata sirena	[5] Ora e data	[7] e [8] Installatore e manutenzione	[9] WinLoad
TOTALE (ARM)	3 cifre (000-255)	HH:MM*	Codice	Numero telefono + [INVIO]/[ENTER]
NOTTE (SLEEP)		AAAA	Conferma codice	ID centrale
PERIM (STAY)		MM		Password PC
DISINS (OFF)		GG		

\* Se tra 01 e 12, premere [1] per formato 24 ore, [2] per AM o [3] per PM

## Combinatore

### Passo 2: selezionare il menu

Combinatore

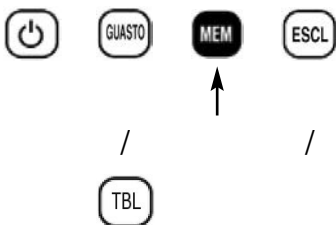

### Passo 3: selezionare l'opzione

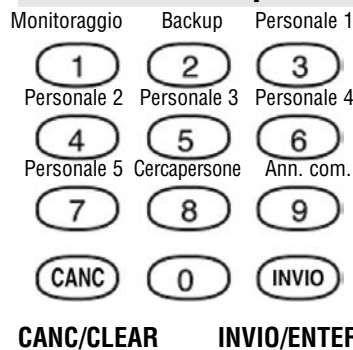

### Passo 4: seguire i LED di stato

	[1] Numero telefono monitoraggio 1	Da [2] a [7] Numero telefono backup e personale	[8] Cercapersona
TOTALE (ARM)	Numero telefono + [INVIO]/[ENTER]	Numero telefono + [INVIO]/[ENTER]	Numero telefono + [INVIO]/[ENTER]
NOTTE (SLEEP)	Codice cliente area 1		Messaggio + [INVIO]/[ENTER]
PERIM (STAY)	[1]: CID o [2]: SIA		
DISINS (OFF)	Codice cliente area 2 (se diviso in aree)		

## USCITE PGM

### Passo 2: selezionare il menu

Opzioni sistema



### Passo 3: selezionare l'opzione

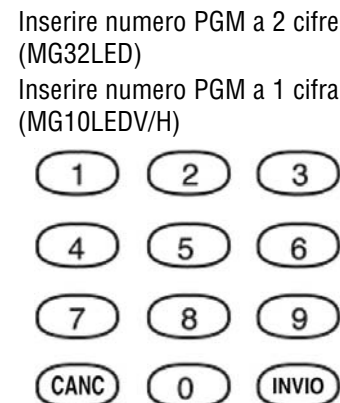

### Passo 4: seguire i LED di stato

	Da [01] a [16] Numero di zona a 2 cifre	Da [1] a [0(10)] Numero di PGM a 1 cifra
TOTALE (ARM)	Aprire/chiusure coperchio, o premere [INVIO]/[ENTER] per PGMcentrale	
NOTTE (SLEEP)	Inserire tipo PGM a 2 cifre (vedi tabella 2)	
PERIM (STAY)		
DISINS (OFF)		

Tabella 2: tipi uscite PGM/tempo attivazione

Tipi uscite PGM	Tempo attivazione
1 = segui pulsante	1 = segui
2 = segui pulsante	2 = 1 secondo
3 = segui zona	3 = 5 secondi
4 = segui allarme	4 = 15 secondi
5 = segui sirena	5 = 30 secondi
6 = segui inserito	6 = 1 minuto
7 = segui inserimento perimetrale	7 = 5 minuti
8 = segui inserimento notte	8 = 15 minuti
	9 = 30 minuti

**Nota: i 2 LED di stato area indicano la potenza del segnale della PGM senza filo selezionata:**

- 1 LED acceso = segnale debole
- 4 LED accesi = segnale forte
- Nessun LED acceso = PGM della centrale

	PERIM	OFF
Se tipo PGM 1, 2 o 3	Inserire tempo attivazione a 1 cifra (vedi tabella 2)	Inserire numero di zona/telecomando a 2 cifre (00= tutte le zone/telecomandi)
Se PGM tipo 4	Inserire tempo attivazione a 1 cifra (vedi tabella 2)	(Se diviso in aree) .Premere [1] e/o [2] per assegnazione area e premere
Se PGM tipo 5		
Se PGM tipo 6, 7 o 8	(Se diviso in aree). Premere [1]e/o [2] per assegnazione area e premere [INVIO]/[ENTER]	

# Menu rapido utente principale

<b>Passo 1: inserire codice</b>	+ codice [PRINCIPALE SISTEMA]/[PRINCIPALE AREE] (default: 1234/nessun default)
<b>Passo 2: selezionare il menu</b>	= utente /  = ritardi = combinatore /  = opzioni sistema
<b>Passo 3: selezionare l'opzione</b>	Usare i tasti da [1] a [9] per selezionare le opzioni specifiche <b>CANC/CLEAR - INVIO/ENTER</b>
<b>Passo 4: seguire i LED di stato</b>	 <b>TOTALE (ARM)</b> ● <b>NOTTE (SLEEP)</b> ● <b>PERIM (STAY)</b> ● <b>DISINS (OFF)</b> ● Seguire i LED di stato e proseguire come sotto indicato: <b>Lampeggiante:</b> passo successivo <b>Fisso:</b> passo completato



**MG10LEDV**

**MG10LEDH**



## UTENTE

### Passo 2: selezionare il menu

Utente

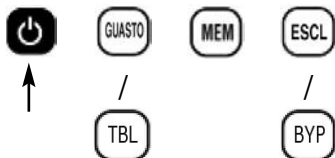

### Passo 3: selezionare l'opzione

Inserire il numero utente a 2 cifre (MG32LED). Inserire il numero utente a 1 cifra (MG10KEDV/H).

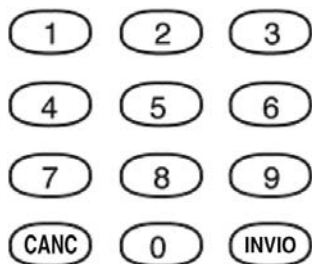

**CANC/CLEAR      INVIO/ENTER**

### Passo 4: seguire i LED di stato



Da [01] a [32] Numero utente a 2 cifre	Da [1] a [0(10)] Numero utente a 1 cifra
<b>TOTALE (ARM)</b> ●	Inserire codice
<b>NOTTE (SLEEP)</b> ●	Conferma codice
<b>PERIM (STAY)</b> ●	Premere un pulsante sul telecomando desiderato o [INVIO]/[ENTER] per saltare assegnazione
<b>DISINS (OFF)</b> ●	Premere [1] e/o [2] per assegnazione area. (solo nei sistemi divisi in aree) Premere [INVIO]/[ENTER]

## RITARDI

### Passo 2: selezionare il menu

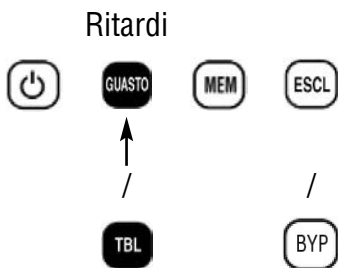

### Passo 3: selezionare l'opzione



CANC/CLEAR    INVIO/ENTER

### Passo 4: seguire i LED di stato

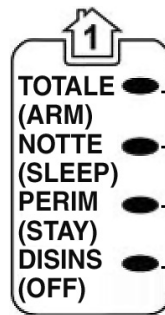

Da [1] a [4]	[5]
Ritardi e durata sirena	Ora e data
3 cifre (000-255)	HH:MM *
	AAAA
	MM
	GG

\* Se tra 01 e 12, premere [1] per formato 24 ore, [2] per AM o [3] per PM.

## COMBINATORE

### Passo 2: selezionare il menu

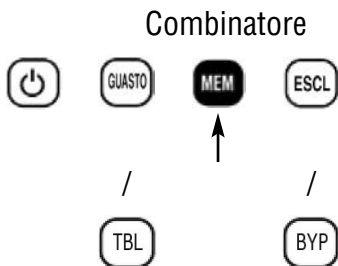

### Passo 3: selezionare l'opzione



CANC/CLEAR    INVIO/ENTER

### Passo 4: seguire i LED di stato

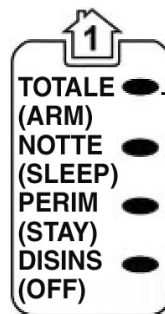

Da [3] a [7]	[8]
Numero telefono personale	Cercapersona
Numero telefono + [INVIO]/[ENTER]	Numero cercapersona + [INVIO]/[ENTER]

## OPZIONI SISTEMA

### Passo 2: selezionare il menu

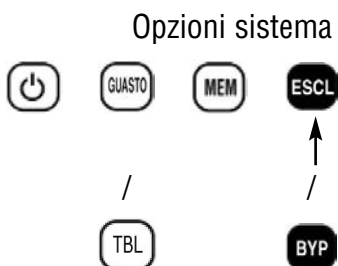

### Passo 3: selezionare l'opzione



CANC/CLEAR    INVIO/ENTER

### Passo 4: seguire i LED di stato

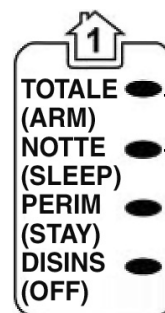

Da [1] a [2]	[3]
Autoinserimento aree	Telecomando perso
HH:MM (orologio 24 ore)	Premere su tutti i telecomandi e premere [INVIO]/[ENTER]
[1] inserimento normale, [2] inserimento notte e [3] inserimento perimetrale	Premere e tenere premuto [NOTTE]/[SLEEP] cancella tutti i telecomandi remoti

## Espansioni Sistema

Moduli	Descrizione	Massimo numero per sistema
MG32LRF	Tastiera radio a LED 32 zone	8
MG10LEDV/H, MG32LED, MG32LCD	Tastiere a LED 10 e 32 zone e LCD	totale 15 incluso APR-ZX8
APR-Z8	Modulo espansione 8 zone cablate	3
MG-RPT1	Modulo Ripetitore Radio	2
VDMP3	Modulo Combinatore Vocale	1
IP100	Modulo Internet	1
MG-RTX3	Modulo Espansione Radio (solo per serie SPECTRA-SP)	1

## Lista Assorbimento Corrente Moduli

Modulo	Assorbimento Corrente
MG10LEDV/H	min. = 44mA / max. = 72mA
MG32LED	min. = 49mA / max. = 148mA
MG32LCD	min. = 43mA / max. = 86mA
MG32LRF	min. = 44mA / max. = 72mA
APR-ZX8	min. = 61mA / max. = 143mA
IP100	min. = 90mA / max. = 120mA
VDMP3	min. = 28mA / max. = 28mA
MG-RTX3	Modulo Espansione Radio solo per serie SPECTRA-SP

min. = 61mA / max. = 143mA

## Posizione Zone Tastiere Radio

Numero di serie	Descrizione	Punto Zona (Ingresso)	Punto Zona	Punto Zona	Punto Zona
MG32LRF 1					
MG32LRF 2					
MG32LRF 3					
MG32LRF 4					
MG32LRF 5					
MG32LRF 6					
MG32LRF 7					
MG32LRF 8					

# Posizione Moduli Cablati Sistema

**IMPORTANTE:** Massimo 3 Moduli APR-ZX8

Numero di serie	Descrizione	Punto Zona (Ingresso)	Punto Zona	Punto Zona	Punto Zona
Tastiera 1 / APR-ZX8					
Tastiera 2 / APR-ZX8					
Tastiera 3 / APR-ZX8					
Tastiera 4 / APR-ZX8					
Tastiera 5 / APR-ZX8					
Tastiera 6 / APR-ZX8					
Tastiera 7 / APR-ZX8					
Tastiera 8 / APR-ZX8					
Tastiera 9 / APR-ZX8					
Tastiera 10 / APR-ZX8					
Tastiera 11 / APR-ZX8					
Tastiera 12 / APR-ZX8					
Tastiera 13 / APR-ZX8					
Tastiera 14 / APR-ZX8					
Tastiera 15 / APR-ZX8					

# Posizione Moduli Radio Sistema

---

<b>Numero di serie</b>	<b>Descrizione</b>
PGM 1	
PGM 2	
PGM 3	
PGM 4	
PGM 5	
PGM 6	
PGM 7	
PGM 8	

<b>Numero di serie</b>	<b>Descrizione</b>
PGM 9	
PGM 10	
PGM 11	
PGM 12	
PGM 13	
PGM 14	
PGM 15	
PGM 16	

<b>Numero di serie</b>	<b>Descrizione</b>
Ripetitore 1	

<b>Numero di serie</b>	<b>Descrizione</b>
Ripetitore 2	



# Programmazione delle zone

Definizione di zona	Perimetrale	Notte	Totale
<b>01</b> = Ritardo entrata 1	Ritardo entrata 1	Ritardo entrata 1	Ritardo entrata 1
<b>02</b> = Ritardo entrata 2	Ritardo entrata 2	Ritardo entrata 2	Ritardo entrata 2
<b>03</b> = Ritardo entrata 1 / Totale	Non Inserita	Non Inserita	Ritardo entrata 1
<b>04</b> = Ritardo entrata 2 /Totale	Non Inserita	Non Inserita	Ritardo entrata 2
<b>05</b> = Seguire	Seguire*	Seguire*	Seguire
<b>06</b> = Seguire / Notte / Totale	Non Inserita	Seguire*	Seguire
<b>07</b> = Seguire / Totale	Non Inserita	Non Inserita	Seguire
<b>08</b> = Istantanea	Istantanea*	Istantanea*	Istantanea
<b>09</b> = Istantanea / Notte / Totale	Non Inserita	Istantanea*	Istantanea
<b>10</b> = Istantanea / Totale	Non Inserita	Non Inserita	Istantanea
<b>23</b> = Istantanea / Senza Pre-Allarme	Istantanea	Istantanea	Istantanea
<b>24</b> = Seguire / Senza Pre-Allarme	Seguire	Seguire	Seguire

\* Istantanee / Ritardate = Zone istantanee o che seguono il ritardo programmato nella sezione [720], (di default è 15 secondi / 0 = zona istantanea)

Definizione di zona	
<b>11</b> = Incendio istantaneo	<b>18</b> = Gas 24 ore
<b>12</b> = Incendio ritardato	<b>19</b> = Temperatura 24 ore
<b>13</b> = Incendio istantaneo (silenzioso)	<b>20</b> = Allagamento 24 ore
<b>14</b> = Incendio ritardato (silenzioso)	<b>21</b> = Congelamento 24 ore
<b>15</b> = Cicalino 24 ore	<b>22</b> = Panico 24 ore
<b>16</b> = Furto 24 ore	<b>25</b> = Chiave stabile**
<b>17</b> = Rapina 24 ore	<b>26</b> = Chiave momentanea**
**Programmabili solo sulle zone cablate di centrale	

Opzioni zone		
<b>[1] = Zona con limite allarme</b>		
<b>[2] = Zona escludibile</b>		
<b>[3] = Supervisione Radio</b>		
[4]	[5]	
<b>OFF</b>	<b>OFF</b>	<b>Allarme sonoro</b>
OFF	ON	Allarme pulsato
ON	OFF	Allarme silenzioso
ON	ON	Solo rapporto
[6] = Intellizona		
[7] = Ritardo trasmissione allarme		
<b>[8] = Zona forzata</b>		

Assegnazione aree
<b>[1] - Area 1</b>
[2] - Area 2
[3] - Entrambe le aree

Opzioni Zona Chiave (25 - 26)
<b>[4] OFF = Disinserimento</b> ON = Disinserimento solo se inserito inserito in modo Perimetrale o Notte
[5] = Solo Inserimento
[6] = Inserimento Perimetrale*
[7] = Inserimento Notte*
* Selezionare solo un'opzione. Se tutte in OFF, la chiave inserisce in modo Totale.



Sezione	Descrizione	Definizione zona	Assegnazione area	Opzioni zona
[001] = Zona 1:	_____	____/____	_____	1 2 3 4 5 6 7 8
[002] = Zona 2:	_____	____/____	_____	1 2 3 4 5 6 7 8
[003] = Zona 3:	_____	____/____	_____	1 2 3 4 5 6 7 8
[004] = Zona 4:	_____	____/____	_____	1 2 3 4 5 6 7 8
[005] = Zona 5:	_____	____/____	_____	1 2 3 4 5 6 7 8
[006] = Zona 6:	_____	____/____	_____	1 2 3 4 5 6 7 8
[007] = Zona 7:	_____	____/____	_____	1 2 3 4 5 6 7 8
[008] = Zona 8:	_____	____/____	_____	1 2 3 4 5 6 7 8
[009] = Zona 9:	_____	____/____	_____	1 2 3 4 5 6 7 8
[010] = Zona 10:	_____	____/____	_____	1 2 3 4 5 6 7 8
[011] = Zona 11:	_____	____/____	_____	1 2 3 4 5 6 7 8
[012] = Zona 12:	_____	____/____	_____	1 2 3 4 5 6 7 8
[013] = Zona 13:	_____	____/____	_____	1 2 3 4 5 6 7 8
[014] = Zona 14:	_____	____/____	_____	1 2 3 4 5 6 7 8
[015] = Zona 15:	_____	____/____	_____	1 2 3 4 5 6 7 8
[016] = Zona 16:	_____	____/____	_____	1 2 3 4 5 6 7 8
[017] = Zona 17:	_____	____/____	_____	1 2 3 4 5 6 7 8
[018] = Zona 18:	_____	____/____	_____	1 2 3 4 5 6 7 8
[019] = Zona 19:	_____	____/____	_____	1 2 3 4 5 6 7 8
[020] = Zona 20:	_____	____/____	_____	1 2 3 4 5 6 7 8
[021] = Zona 21:	_____	____/____	_____	1 2 3 4 5 6 7 8
[022] = Zona 22:	_____	____/____	_____	1 2 3 4 5 6 7 8
[023] = Zona 23:	_____	____/____	_____	1 2 3 4 5 6 7 8
[024] = Zona 24:	_____	____/____	_____	1 2 3 4 5 6 7 8
[025] = Zona 25:	_____	____/____	_____	1 2 3 4 5 6 7 8
[026] = Zona 26:	_____	____/____	_____	1 2 3 4 5 6 7 8
[027] = Zona 27:	_____	____/____	_____	1 2 3 4 5 6 7 8
[028] = Zona 28:	_____	____/____	_____	1 2 3 4 5 6 7 8
[029] = Zona 29:	_____	____/____	_____	1 2 3 4 5 6 7 8
[030] = Zona 30:	_____	____/____	_____	1 2 3 4 5 6 7 8
[031] = Zona 31:	_____	____/____	_____	1 2 3 4 5 6 7 8
[032] = Zona 32:	_____	____/____	_____	1 2 3 4 5 6 7 8

Sezione	Inserire il numero di serie o tramite autoapprendimento Per cancellare inserire 000000	Sezione	Inserire il numero di serie o tramite autoapprendimento Per cancellare inserire 000000
[061]	___/___/___/___/___/___	[077]	___/___/___/___/___/___
[062]	___/___/___/___/___/___	[078]	___/___/___/___/___/___
[063]	___/___/___/___/___/___	[079]	___/___/___/___/___/___
[064]	___/___/___/___/___/___	[080]	___/___/___/___/___/___
[065]	___/___/___/___/___/___	[081]	___/___/___/___/___/___
[066]	___/___/___/___/___/___	[082]	___/___/___/___/___/___
[067]	___/___/___/___/___/___	[083]	___/___/___/___/___/___
[068]	___/___/___/___/___/___	[084]	___/___/___/___/___/___
[069]	___/___/___/___/___/___	[085]	___/___/___/___/___/___
[070]	___/___/___/___/___/___	[086]	___/___/___/___/___/___
[071]	___/___/___/___/___/___	[087]	___/___/___/___/___/___
[072]	___/___/___/___/___/___	[088]	___/___/___/___/___/___
[073]	___/___/___/___/___/___	[089]	___/___/___/___/___/___
[074]	___/___/___/___/___/___	[090]	___/___/___/___/___/___
[075]	___/___/___/___/___/___	[091]	___/___/___/___/___/___
[076]	___/___/___/___/___/___	[092]	___/___/___/___/___/___

\* Vedi per il riconoscimento delle zona le tabelle a pagina 12 e 13.

Fare riferimento anche al **Menu rapido installatore** a pagina 3.

## Identificazione Zone (Centrali serie MG)

	<b>MG5000</b> Senza duplicazione zone	<b>MG5000</b> Con duplicazione zone	<b>MG5050</b> Senza duplicazione zone	<b>MG5000</b> Con duplicazione zone
Zona 1: Zona 2: Zona 3: Zona 4:	Ingresso 1 in Centrale Ingresso 2 in Centrale <b>ZX8 A Ingresso 1</b> Ingresso 2	Ingresso 1A in Centrale Ingresso 2A in Centrale ZX8 A Ingresso 1B ZX8 A Ingresso 2B	Ingresso 1 in Centrale Ingresso 2 in Centrale Ingresso 3 in Centrale Ingresso 4 in Centrale	Ingresso 1A in Centrale Ingresso 2A in Centrale Ingresso 3A in Centrale Ingresso 4A in Centrale
Zona 5: Zona 6: Zona 7: Zona 8:	Ingresso 3 Ingresso 4 Ingresso 5 Ingresso 6	<b>ZX8 A Ingresso 1</b> Ingresso 2 Ingresso 3 Ingresso 4	Ingresso 5 in Centrale <b>ZX8 A Ingresso 1</b> Ingresso 2 Ingresso 3	Ingresso 5A in Centrale Ingresso 1B in Centrale Ingresso 2B in Centrale Ingresso 3B in Centrale
Zona 9: Zona 10: Zona 11: Zona 12:	Ingresso 7 Ingresso 8 <b>ZX8 B Ingresso 1</b> Ingresso 2	Ingresso 5 Ingresso 6 Ingresso 7 Ingresso 8	Ingresso 4 Ingresso 5 Ingresso 6 Ingresso 7	Ingresso 4B in Centrale Ingresso 5B in Centrale <b>ZX8 A Ingresso 1</b> Ingresso 2
Zona 13: Zona 14: Zona 15: Zona 16:	Ingresso 3 Ingresso 4 Ingresso 5 Ingresso 6	<b>ZX8 B Ingresso 1</b> Ingresso 2 Ingresso 3 Ingresso 4	Ingresso 8 <b>ZX8 B Ingresso 1</b> Ingresso 2 Ingresso 3	Ingresso 3 Ingresso 4 Ingresso 5 Ingresso 6
Zona 17: Zona 18: Zona 19: Zona 20:	Ingresso 7 Ingresso 8 <b>ZX8 C Ingresso 1</b> Ingresso 2	Ingresso 5 Ingresso 6 Ingresso 7 Ingresso 8	Ingresso 4 Ingresso 5 Ingresso 6 Ingresso 7	Ingresso 7 Ingresso 8 <b>ZX8 B Ingresso 1</b> Ingresso 2
Zona 21: Zona 22: Zona 23: Zona 24:	Ingresso 3 Ingresso 4 Ingresso 5 Ingresso 6	<b>ZX8 C Ingresso 1</b> Ingresso 2 Ingresso 3 Ingresso 4	Ingresso 8 <b>ZX8 C Ingresso 1</b> Ingresso 2 Ingresso 3	Ingresso 3 Ingresso 4 Ingresso 5 Ingresso 6
Zona 25: Zona 26: Zona 27: Zona 28:	Ingresso 7 Ingresso 8 N/D N/D	Ingresso 5 Ingresso 6 Ingresso 7 Ingresso 8	Ingresso 4 Ingresso 5 Ingresso 6 Ingresso 7	Ingresso 7 Ingresso 8 <b>ZX8 C Ingresso 1</b> Ingresso 2
Zona 29: Zona 30: Zona 31: Zona 32:	N/D N/D N/D N/D	N/D N/D N/D N/D	Ingresso 8 N/D N/D N/D	Ingresso 3 Ingresso 4 Ingresso 5 Ingresso 6



Impostazione ponticelli su modulo APR-ZX8: **A** = Centrale + 1, **B** = Centrale + 9, **C** = Centrale + 17.



Se una zona già programmata la si vuole assegnare a un dispositivo occorre tenere presente che: le zone radio sovra scrivono le zone su tastiera/circuito, e le zone su tastiera sovra scrivono le zona su circuito.

## Identificazione Zone (Centrali serie SPECTRA-SP)

	<b>SP5500</b> Senza duplicazione zone	<b>SP5500</b> Con duplicazione zone	<b>SP6000</b> Senza duplicazione zone
Zona 1: Zona 2: Zona 3: Zona 4:	Ingresso 1 in Centrale Ingresso 2 in Centrale Ingresso 3 in Centrale Ingresso 4 in Centrale	Ingresso 1A in Centrale Ingresso 2A in Centrale Ingresso 3A in Centrale Ingresso 4A in Centrale	Ingresso 1 in Centrale Ingresso 2 in Centrale Ingresso 3 in Centrale Ingresso 4 in Centrale
Zona 5: Zona 6: Zona 7: Zona 8:	Ingresso 5 <b>ZX8 Ingresso 1 in Centrale</b> Ingresso 2 Ingresso 3	Ingresso 5A in Centrale Ingresso 1B in Centrale Ingresso 2B in Centrale Ingresso 3B in Centrale	Ingresso 5 in Centrale Ingresso 6 in Centrale Ingresso 7 in Centrale Ingresso 8 in Centrale
Zona 9: Zona 10: Zona 11: Zona 12:	Ingresso 4 Ingresso 5 Ingresso 6 Ingresso 7	Ingresso 4B in Centrale Ingresso 5B in Centrale <b>ZX8 A Ingresso 1</b> Ingresso 2	<b>ZX8 A Ingresso 1</b> Ingresso 2 Ingresso 3 Ingresso 4
Zona 13: Zona 14: Zona 15: Zona 16:	Ingresso 8 <b>ZX8 B Ingresso 1</b> Ingresso 2 Ingresso 3	Ingresso 3 Ingresso 4 Ingresso 5 Ingresso 6	Ingresso 5 Ingresso 6 Ingresso 7 Ingresso 8
Zona 17: Zona 18: Zona 19: Zona 20:	Ingresso 4 Ingresso 5 Ingresso 6 Ingresso 7	Ingresso 7 Ingresso 8 <b>ZX8 B Ingresso 1</b> Ingresso 2	<b>ZX8 B Ingresso 1</b> Ingresso 2 Ingresso 3 Ingresso 4
Zona 21: Zona 22: Zona 23: Zona 24:	Ingresso 8 <b>ZX8 C Ingresso 1</b> Ingresso 2 Ingresso 3	Ingresso 3 Ingresso 4 Ingresso 5 Ingresso 6	Ingresso 5 Ingresso 6 Ingresso 7 Ingresso 8
Zona 25: Zona 26: Zona 27: Zona 28:	Ingresso 4 Ingresso 5 Ingresso 6 Ingresso 7	Ingresso 7 Ingresso 8 <b>ZX8 C Ingresso 1</b> Ingresso 2	<b>ZX8 C Ingresso 1</b> Ingresso 2 Ingresso 3 Ingresso 4
Zona 29: Zona 30: Zona 31: Zona 32:	Ingresso 8 N/D N/D N/D	Ingresso 3 Ingresso 4 Ingresso 5 Ingresso 6	Ingresso 5 Ingresso 6 Ingresso 7 Ingresso 8

	<b>SP6000</b> Con duplicazione zone	<b>SP7000</b> Senza duplicazione zone	<b>SP7000</b> Con duplicazione zone
Zona 1: Zona 2: Zona 3: Zona 4:	Ingresso 1A in Centrale Ingresso 2A in Centrale Ingresso 3A in Centrale Ingresso 4A in Centrale	Ingresso 1 in Centrale Ingresso 2 in Centrale Ingresso 3 in Centrale Ingresso 4 in Centrale	Ingresso 1A in Centrale Ingresso 2A in Centrale Ingresso 3A in Centrale Ingresso 4A in Centrale
Zona 5: Zona 6: Zona 7: Zona 8:	Ingresso 5A in Centrale Ingresso 6A in Centrale Ingresso 7A in Centrale Ingresso 8A in Centrale	Ingresso 5 in Centrale Ingresso 6 in Centrale Ingresso 7 in Centrale Ingresso 8 in Centrale	Ingresso 5A in Centrale Ingresso 6A in Centrale Ingresso 7A in Centrale Ingresso 8A in Centrale
Zona 9: Zona 10: Zona 11: Zona 12:	Ingresso 1B in Centrale Ingresso 2B in Centrale Ingresso 3B in Centrale Ingresso 4B in Centrale	Ingresso 9 in Centrale Ingresso 10 in Centrale Ingresso 11 in Centrale Ingresso 12 in Centrale	Ingresso 9A in Centrale Ingresso 10A in Centrale Ingresso 11A in Centrale Ingresso 12A in Centrale
Zona 13: Zona 14: Zona 15: Zona 16:	Ingresso 5B in Centrale Ingresso 6B in Centrale Ingresso 7B in Centrale Ingresso 8B in Centrale	Ingresso 13 in Centrale Ingresso 14 in Centrale Ingresso 15 in Centrale Ingresso 16 in Centrale	Ingresso 13A in Centrale Ingresso 14A in Centrale Ingresso 15A in Centrale Ingresso 16A in Centrale
Zona 17: Zona 18: Zona 19: Zona 20:	<b>ZX8 A Ingresso 1</b> Ingresso 2 Ingresso 3 Ingresso 4	<b>ZX8 A Ingresso 1</b> Ingresso 2 Ingresso 3 Ingresso 4	Ingresso 1B in Centrale Ingresso 2B in Centrale Ingresso 3B in Centrale Ingresso 4B in Centrale
Zona 21: Zona 22: Zona 23: Zona 24:	Ingresso 5 Ingresso 6 Ingresso 7 Ingresso 8	Ingresso 5 Ingresso 6 Ingresso 7 Ingresso 8	Ingresso 5B in Centrale Ingresso 6B in Centrale Ingresso 7B in Centrale Ingresso 8B in Centrale
Zona 25: Zona 26: Zona 27: Zona 28:	<b>ZX8 B Ingresso 1</b> Ingresso 2 Ingresso 3 Ingresso 4	<b>ZX8 B Ingresso 1</b> Ingresso 2 Ingresso 3 Ingresso 4	Ingresso 9B in Centrale Ingresso 10B in Centrale Ingresso 11B in Centrale Ingresso 12B in Centrale
Zona 29: Zona 30: Zona 31: Zona 32:	Ingresso 5 Ingresso 6 Ingresso 7 Ingresso 8	Ingresso 5 Ingresso 6 Ingresso 7 Ingresso 8	Ingresso 13B in Centrale Ingresso 14B in Centrale Ingresso 15B in Centrale Ingresso 16B in Centrale



Impostazione ponticelli su modulo APR-ZX8: **A** = Centrale + 1, **B** = Centrale + 9, **C** = Centrale + 17.



Se una zona è già programmata e si vuole assegnare a un dispositivo alla stessa zona occorre tenere presente che: una zona senza fili sopra scriverà una zona su tastiera/cablata e una zona su tastiera sopra scriverà una zona cablata.

## Velocità Zone (Centrali serie MG)

Sezione	MG5000	MG5050	Dati	Descrizione (Default 060)
[041] Zona 1	(Z1):	(Z1):	__/_/___ (da 000 a 255) x 10ms	Velocità Zona 1 Cablata
[042] Zona 2	(Z2):	(Z2):	__/_/___ (da 000 a 255) x 10ms	Velocità Zona 2 Cablata
[043] Zona 3	(Z1 con ATZ):	(Z3):	__/_/___ (da 000 a 255) x 10ms	Velocità Zona 3 Cablata
[044] Zona 4	(Z2 con ATZ):	(Z4)	__/_/___ (da 000 a 255) x 10ms	Velocità Zona 4 Cablata
[045] Zona 5		(Z5):	__/_/___ (da 000 a 255) x 10ms	Velocità Zona 5 Cablata
[046] Zona 6		(Z1 con ATZ):	__/_/___ (da 000 a 255) x 10ms	Velocità Zona 6 Cablata
[047] Zona 7		(Z2 con ATZ):	__/_/___ (da 000 a 255) x 10ms	Velocità Zona 7 Cablata
[048] Zona 8		(Z3 con ATZ):	__/_/___ (da 000 a 255) x 10ms	Velocità Zona 8 Cablata
[049] Zona 9		(Z4 con ATZ):	__/_/___ (da 000 a 255) x 10ms	Velocità Zona 9 Cablata
[050] Zona 10		(Z5 con ATZ):	__/_/___ (da 000 a 255) x 10ms	Velocità Zona 10 Cablata
[051] Zona 11			__/_/___ (da 000 a 255) x 10ms	Velocità Zona 11 Cablata
[052] Zona 12			__/_/___ (da 000 a 255) x 10ms	Velocità Zona 12 Cablata
[053] Zona 13			__/_/___ (da 000 a 255) x 10ms	Velocità Zona 13 Cablata
[054] Zona 14			__/_/___ (da 000 a 255) x 10ms	Velocità Zona 14 Cablata
[055] Zona 15			__/_/___ (da 000 a 255) x 10ms	Velocità Zona 15 Cablata
[056] Zona 16			__/_/___ (da 000 a 255) x 10ms	Velocità Zona 16 Cablata

## Velocità Zone (Centrali serie SPECTRA-SP)

Sezione	SP5500	SP6000	SP7000	Dati	Descrizione (Default 060)
[041] Zona 1	(Z1):	(Z1):	(Z1):	__/_/___ (da 000 a 255) x 10ms	Velocità Zona 1 Cablata
[042] Zona 2	(Z2):	(Z2):	(Z2):	__/_/___ (da 000 a 255) x 10ms	Velocità Zona 2 Cablata
[043] Zona 3	(Z3):	(Z3):	(Z3):	__/_/___ (da 000 a 255) x 10ms	Velocità Zona 3 Cablata
[044] Zona 4	(Z4):	(Z4):	(Z4)	__/_/___ (da 000 a 255) x 10ms	Velocità Zona 4 Cablata
[045] Zona 5	(Z5):	(Z5):	(Z5):	__/_/___ (da 000 a 255) x 10ms	Velocità Zona 5 Cablata
[046] Zona 6	(Z1 con ATZ):	(Z6):	(Z6):	__/_/___ (da 000 a 255) x 10ms	Velocità Zona 6 Cablata
[047] Zona 7	(Z2 con ATZ):	(Z7):	(Z7):	__/_/___ (da 000 a 255) x 10ms	Velocità Zona 7 Cablata
[048] Zona 8	(Z3 con ATZ):	(Z8):	(Z8):	__/_/___ (da 000 a 255) x 10ms	Velocità Zona 8 Cablata
[049] Zona 9	(Z4 con ATZ):	(Z1 con ATZ):	(Z9):	__/_/___ (da 000 a 255) x 10ms	Velocità Zona 9 Cablata
[050] Zona 10	(Z5 con ATZ):	(Z2 con ATZ):	(Z10):	__/_/___ (da 000 a 255) x 10ms	Velocità Zona 10 Cablata
[051] Zona 11		(Z3 con ATZ):	(Z11):	__/_/___ (da 000 a 255) x 10ms	Velocità Zona 11 Cablata
[052] Zona 12		(Z4 con ATZ):	(Z12):	__/_/___ (da 000 a 255) x 10ms	Velocità Zona 12 Cablata
[053] Zona 13		(Z5 con ATZ):	(Z13):	__/_/___ (da 000 a 255) x 10ms	Velocità Zona 13 Cablata
[054] Zona 14		(Z6 con ATZ):	(Z14):	__/_/___ (da 000 a 255) x 10ms	Velocità Zona 14 Cablata
[055] Zona 15		(Z7 con ATZ):	(Z15):	__/_/___ (da 000 a 255) x 10ms	Velocità Zona 15 Cablata
[056] Zona 16		(Z8 con ATZ):	(Z16):	__/_/___ (da 000 a 255) x 10ms	Velocità Zona 16 Cablata

Su centrale SP7000: dalla 17 alla 32 (ATZ), la velocità delle zone è di 60 secondi.

## Potenza segnale trasmettitore senza fili

Sezione	Sezione	Sezione	Sezione
[101] Zona 1	[109] Zona 9	[117] Zona 17	[125] Zona 25
[102] Zona 2	[110] Zona 10	[118] Zona 18	[126] Zona 26
[103] Zona 3	[111] Zona 11	[119] Zona 19	[127] Zona 27
[104] Zona 4	[112] Zona 12	[120] Zona 20	[128] Zona 28
[105] Zona 5	[113] Zona 13	[121] Zona 21	[129] Zona 29
[106] Zona 6	[114] Zona 14	[122] Zona 22	[130] Zona 30
[107] Zona 7	[115] Zona 15	[123] Zona 23	[131] Zona 31
[108] Zona 8	[116] Zona 16	[124] Zona 24	[132] Zona 32

Indicatore potenza segnale ricevitore (1 = segnale scarso, 10 = segnale buono)

Potenza segnale	Indicatore sonoro tastiera
Da 8 a 10	3 beep
Da 5 a 7	2 beep
Da 1 a 4 (riposizionare il trasmettitore senza fili)	1 beep

Per visualizzare il numero di serie del trasmettitore premere la manomissione del trasmettitore, dopo essere entrati nella rispettiva sezione.

## Codici di rapporto zona (Default = FF)

Sezione		Allarme	Ripristino Allarme	Manomissione	Ripristino manomissione
[141]	Zone 1:	___/___	___/___	___/___	___/___
[142]	Zone 2:	___/___	___/___	___/___	___/___
[143]	Zone 3:	___/___	___/___	___/___	___/___
[144]	Zone 4:	___/___	___/___	___/___	___/___
[145]	Zone 5:	___/___	___/___	___/___	___/___
[147]	Zone 7:	___/___	___/___	___/___	___/___
[148]	Zone 8:	___/___	___/___	___/___	___/___
[149]	Zone 9:	___/___	___/___	___/___	___/___
[150]	Zone 10:	___/___	___/___	___/___	___/___
[151]	Zone 11:	___/___	___/___	___/___	___/___
[152]	Zone 12:	___/___	___/___	___/___	___/___
[153]	Zone 13:	___/___	___/___	___/___	___/___
[155]	Zone 15:	___/___	___/___	___/___	___/___
[156]	Zone 16:	___/___	___/___	___/___	___/___
[157]	Zone 17:	___/___	___/___	___/___	___/___
[158]	Zone 18:	___/___	___/___	___/___	___/___
[159]	Zone 19:	___/___	___/___	___/___	___/___
[160]	Zone 20:	___/___	___/___	___/___	___/___
[161]	Zone 21:	___/___	___/___	___/___	___/___
[162]	Zone 22:	___/___	___/___	___/___	___/___
[163]	Zone 23:	___/___	___/___	___/___	___/___
[164]	Zone 24:	___/___	___/___	___/___	___/___
[165]	Zone 25:	___/___	___/___	___/___	___/___
[166]	Zone 26:	___/___	___/___	___/___	___/___
[167]	Zone 27:	___/___	___/___	___/___	___/___
[168]	Zone 28:	___/___	___/___	___/___	___/___
[169]	Zone 29:	___/___	___/___	___/___	___/___
[170]	Zone 30:	___/___	___/___	___/___	___/___
[171]	Zone 31:	___/___	___/___	___/___	___/___
[172]	Zone 32:	___/___	___/___	___/___	___/___

# Programmazione tastiera

---

## Assegnazione Numero Zona Tastiera

**Passo 1:** Premere [INVIO]/[ENTER]

**Passo 2:** Inserire codice installatore (default 0000/000000) Led [TOTALE]/[ARM] + [PERIM] lampeggiano

**Passo 3:** Premere e tenere premuto [⏻] per 3 secondi Led [TOTALE]/[ARM] + [PERIM] accessi

**Passo 4:** Inserire il numero della zona desiderato (numero a 2 cifre da 01 a 32)

**Passo 5:** Premere [INVIO]/[ENTER]



Per cancellare le zone, dopo avere selezionato la zona desiderata, premere [CANC], e quindi il tasto [INVIO]/[ENTER].

## Assegnazione dei punti zona di ingresso su Tastiera (funzione **STAY D\***)

**Passo 1:** Premere [INVIO]/[ENTER]

**Passo 2:** Inserire codice installatore (default 0000/000000) Led [TOTALE]/[ARM] + [PERIM]/[STAY] lampeggiano

**Passo 3:** Premere e tenere premuto [DISINS]/[OFF] per 3 secondi Led [TOTALE]/[ARM] + [PERIM]/[STAY] accessi

**Passo 4:** Inserire il numero della zona desiderato (numero a 2 cifre da 01 a 32). La prima zona programmata e assegnata ad un punto di ingresso lampeggia. Possono essere programmate altre tre zone sul percorso di ingresso, queste zone si accendono in modo fisso.

**Passo 5:** Premere [INVIO]/[ENTER] per salvare e uscire.



# Programmazione uscite programmabili

## Attivazione uscita programmabile/eventi disattivazione

Sezione		Gruppo evento	Sottogruppo	Area	Default
[220]	PGM 1: Evento attivazione	(__/__/__)	(__/__/__)	(__/__/__)	08/99/99*
[221]	Evento disattivazione	(__/__/__)	(__/__/__)	(__/__/__)	00/00/00
[222]	PGM 2: Evento attivazione	(__/__/__)	(__/__/__)	(__/__/__)	09/99/99†
[223]	Evento disattivazione	(__/__/__)	(__/__/__)	(__/__/__)	00/00/00
[224]	PGM 3: Evento attivazione	(__/__/__)	(__/__/__)	(__/__/__)	00/00/00
[225]	Evento disattivazione	(__/__/__)	(__/__/__)	(__/__/__)	00/00/00
[226]	PGM 4: Evento attivazione	(__/__/__)	(__/__/__)	(__/__/__)	00/00/00
[227]	Evento disattivazione	(__/__/__)	(__/__/__)	(__/__/__)	00/00/00
[228]	PGM 5: Evento attivazione	(__/__/__)	(__/__/__)	(__/__/__)	00/00/00
[229]	Evento disattivazione	(__/__/__)	(__/__/__)	(__/__/__)	00/00/00
[230]	PGM 6: Evento attivazione	(__/__/__)	(__/__/__)	(__/__/__)	00/00/00
[231]	Evento disattivazione	(__/__/__)	(__/__/__)	(__/__/__)	00/00/00
[232]	PGM 7: Evento attivazione	(__/__/__)	(__/__/__)	(__/__/__)	00/00/00
[233]	Evento disattivazione	(__/__/__)	(__/__/__)	(__/__/__)	00/00/00
[234]	PGM 8: Evento attivazione	(__/__/__)	(__/__/__)	(__/__/__)	00/00/00
[235]	Evento disattivazione	(__/__/__)	(__/__/__)	(__/__/__)	00/00/00
[236]	PGM 9: Evento attivazione	(__/__/__)	(__/__/__)	(__/__/__)	00/00/00
[237]	Evento disattivazione	(__/__/__)	(__/__/__)	(__/__/__)	00/00/00
[238]	PGM 10: Evento attivazione	(__/__/__)	(__/__/__)	(__/__/__)	00/00/00
[239]	Evento disattivazione	(__/__/__)	(__/__/__)	(__/__/__)	00/00/00
[240]	PGM 11: Evento attivazione	(__/__/__)	(__/__/__)	(__/__/__)	00/00/00
[241]	Evento disattivazione	(__/__/__)	(__/__/__)	(__/__/__)	00/00/00
[242]	PGM 12: Evento attivazione	(__/__/__)	(__/__/__)	(__/__/__)	00/00/00
[243]	Evento disattivazione	(__/__/__)	(__/__/__)	(__/__/__)	00/00/00
[244]	PGM 13: Evento attivazione	(__/__/__)	(__/__/__)	(__/__/__)	00/00/00
[245]	Evento disattivazione	(__/__/__)	(__/__/__)	(__/__/__)	00/00/00
[246]	PGM 14: Evento attivazione	(__/__/__)	(__/__/__)	(__/__/__)	00/00/00
[247]	Evento disattivazione	(__/__/__)	(__/__/__)	(__/__/__)	00/00/00
[248]	PGM 15: Evento attivazione	(__/__/__)	(__/__/__)	(__/__/__)	00/00/00
[249]	Evento disattivazione	(__/__/__)	(__/__/__)	(__/__/__)	00/00/00
[250]	PGM 16: Evento attivazione	(__/__/__)	(__/__/__)	(__/__/__)	00/00/00
[251]	Evento disattivazione	(__/__/__)	(__/__/__)	(__/__/__)	00/00/00



\* Sezione [220] PGM 1 evento attivazione **default** = (Opzione B assegnazione telecomandi)  
Pulsante premuto su qualunque telecomando/qualunque area.

† Sezione [222] PGM 2 evento attivazione **default** = (Opzione C assegnazione telecomandi)  
Pulsante premuto su qualunque telecomando/qualunque area.

**Vedi tabella opzioni pulsante a pagina 36.**

## Descrizione Evento

Gruppo eventi	Sottogruppo
00 = zona ok 01 zona aperta	Da 01 a 32 numero di zona 99 = qualunque numero di zona
02 = stato area	00 = N/D 01 = N/D 02 = allarme silenzioso 03 = allarme cicalino 04 = allarme stabile 05 = allarme pulsato 06 = lampeggiatore strobo 07 = allarme fermato 08 = impulso sirena ON (solo area 1) 09 = impulso sirena OFF (solo area 1) 10 = avvio (solo area 1) 11 = disinserimento area 12 = inserimento area 13 = avvio ritardo entrata 14 = avvio ritardo uscita 15 = tempo pre-allarme 99 = qualunque evento di stato area
03 = stato sirena (solo area 1)	00 = sirena OFF 01 = sirena ON 02 = impulso sirena inserimento 03 = impulso sirena disinserimento 99 = qualunque evento di stato sirena
06 = evento non riportabile	00 = guasto linea telefonica 01 = tasto [INVIO]/[ENTER] oppure [CANC]/[CLEAR] premuto o tasto [🔌](solo area 1) 02 = N/D 03 = inserimento in modo perimetrale 04 = inserimento in modo notte 05 = inserimento in modo forzato 06 = inserimento totale quando inserito in modo perimetrale 07 = errore comunicazione pc (solo area 1) 08 = premuto tasto 1 utilità (tasti [1] e [2]) (solo area 1) 09 = premuto tasto 2 utilità (tasti [4] e [5]) (solo area 1) 10 = premuto tasto 3 utilità (tasti [7] e [8]) (solo area 1) 11 = premuto tasto 4 utilità (tasti [2] e [3]) (solo area 1) 12 = premuto tasto 5 utilità (tasti [5] e [6]) (solo area 1) 13 = premuto tasto 6 utilità (tasti [8] e [9]) (solo area 1) 14 = allarme generato da manomissione 15 = allarme generato da mancata supervisione 16 = N/D 17 = N/D 18 = N/D 19 = N/D 20 = inserimento totale quando inserito in modo notte 21 = Aggiornamento Firmware (solo area 1)
99 = qualunque evento non rapportabile	<b>07 = accesso telecomando</b>
Da 01 a 32 numero telecomando remoto 99 = qualunque numero di telecomando	<b>08 = pulsante premuto su telecomando (vedi opzione tasto "B" a pagina 36)</b>
Da 01 a 32 numero telecomando remoto 99 = qualunque numero di telecomando	<b>09 = pulsante premuto su telecomando (vedi opzione tasto "C" a pagina 36)</b>
Da 01 a 32 numero telecomando remoto 99 = qualunque numero di telecomando	<b>10 = pulsante premuto su telecomando (vedi opzione tasto "D" a pagina 36)</b>
Da 01 a 32 numero telecomando remoto 99 = qualunque numero di telecomando	<b>11 = pulsante premuto su telecomando (vedi opzione tasto "E" a pagina 36)</b>
Da 01 a 32 numero telecomando remoto 99 = qualunque numero di telecomando	<b>12 = riavvio zona senza fili</b>

<b>Gruppo eventi</b>	<b>Sottogruppo</b>
<b>13 = riavvio modulo uscita senza fili (solo area 1)</b>	Da 01 a 16 numero di uscita Da 17 a 18 ripetitore radio Da 19 a 22 tastiera radio 99 = qualunque numero di uscita
<b>14 = programmazione esclusioni</b>	Da 01 a 32 numero utente 99 = qualunque numero utente
<b>15 = uscita attivata da codice utente (solo area 1)</b>	Da 01 a 32 numero utente 99 = qualunque numero utente
<b>16 = segnale manutenzione rivelatore di fumo senza fili</b>	Da 01 a 32 numero zona 99 = qualunque numero zona
<b>17 = trasmissione allarme zona ritardata</b>	Da 01 a 32 numero zona 99 = qualunque numero zona
<b>18 = potenza segnale debole zona 1 (solo area 1)</b>	Da 01 a 32 numero zona 99 = qualunque numero zona
<b>19 = potenza segnale debole zona 2 (solo area 1)</b>	Da 01 a 32 numero zona 99 = qualunque numero zona
<b>20 = potenza segnale debole zona 3 (solo area 1)</b>	Da 01 a 32 numero zona 99 = qualunque numero zona
<b>21 = potenza segnale debole zona 4 (solo area 1)</b>	Da 01 a 32 numero zona 99 = qualunque numero zona
<b>24 = cancellato ritardo incendio</b>	Da 01 a 32 numero zona 99 = qualunque numero zona
<b>26 = accesso software (VDMP3, IP100, NEware WinLoad)</b>	00 = codice ID non valido 01 = collegamento WinLoad diretto 02 = collegamento WinLoad tramite modulo IP 03 = collegamento WinLoad tramite modulo GSM 04 = collegamento WinLoad tramite modem 05 = collegamento NEware diretto 06 = collegamento NEware tramite modulo IP 07 = collegamento NEware tramite modulo GSM 08 = collegamento NEware tramite modem 09 = collegamento IP100 diretto 10 = collegamento VDMP3 diretto 11 = collegamento VDMP3 tramite modulo GSM
<b>27 = evento modulo bus</b>	00 = aggiunto un modulo su bus 01 = rimosso un modulo su bus 02 = guasto Supervisione Modulo Uscita Radio PGM 03 = ripristino guasto Supervisione Modulo Uscita Radio PGM
<b>28 = passaggio riconosciuto PerimD</b>	Da 01 a 32 numero utente 99 = qualunque numero utente
<b>29 = inserimento con utente</b>	Da 01 a 32 numero utente 99 = qualunque numero utente
<b>30 = inserimento speciale</b>	00 = autoinserimento 01 = ritardo chiusura 02 = inserimento senza movimenti 03 = inserimento parziale 04 = inserimento rapido 05 = inserimento da WinLoad 05 = inserimento con chiave 99 = qualunque inserimento speciale
<b>31 = disinserimento con utente</b>	Da 01 a 32 numero utente 99 = qualunque numero utente
<b>32 = disinserimento con utente dopo allarme</b>	Da 01 a 32 numero utente 99 = qualunque numero utente
<b>33 = allarme cancellato da utente</b>	Da 01 a 32 numero utente 99 = qualunque numero utente

<b>Gruppo eventi</b>	<b>Sottogruppo</b>
<b>34 = disinserimento speciale</b>	00 = cancellato autoinserimento (in orario/nessun movimento) 01 = disinserimento da WinLoad 02 = disinserimento da WinLoad dopo allarme 03 = allarme cancellato da WinLoad 04 = allarme paramedico cancellato 05 = disinserimento con chiave 06 = disinserimento con chiave dopo allarme 07 = allarme cancellato con chiave 99 = qualunque disinserimento speciale
<b>35 = zona esclusa</b>	Da 01 a 32 numero zona 99 = qualunque numero zona
<b>36 = zona in allarme</b>	Da 01 a 32 numero zona 99 = qualunque numero zona
<b>37 = allarme incendio</b>	Da 01 a 32 numero zona 99 = qualunque numero zona
<b>38 = ripristino zona allarme</b>	Da 01 a 32 numero zona 99 = qualunque numero zona
<b>39 = ripristino allarme incendio</b>	Da 01 a 32 numero zona 99 = qualunque numero zona
<b>40 = allarme speciale</b>	00 = allarme emergenza non medica 01 = allarme medica 02 = allarme incendio 03 = chiusura recente 04 = spegnimento globale 05 = allarme coercizione 06 = blocco tastiera (solo area 1) 99 = qualunque evento speciale di allarme
<b>41 = interruzione zona</b>	Da 01 a 32 numero zona 99 = qualunque numero zona
<b>42 = manomissione zona</b>	Da 01 a 32 numero zona 99 = qualunque numero zona
<b>43 = ripristino manomissione zona</b>	Da 01 a 32 numero zona 99 = qualunque numero zona
<b>44 = nuovo guasto</b>	00 = N/D 01 = guasto CA (solo area 1) 02 = guasto batteria (solo area 1) 03 = sovraccarico corrente ausiliaria (solo area 1) 04 = sovraccarico corrente sirena (solo area 1) 05 = sirena scollegata (solo area 1) 06 = perdita orario (solo area 1) 07 = guasto circuito incendio 08 = errore comunicazione a telefono 1 centrale sorveglianza (solo area 1) 09 = errore comunicazione a telefono 1 centrale sorveglianza (solo area 1) 10 = errore comunicazione a cercapersone (solo area 1) 11 = errore comunicazione vocale (solo area 1) 12 = interferenza RF (solo area 1) 99 = qualunque evento nuovo guasto (solo area 1)
<b>45 = ripristino guasto</b>	00 = ripristino linea telefonica 01 = ripristino guasto CA 02 = ripristino guasto batteria 03 = ripristino sovraccarico corrente ausiliaria 04 = ripristino sovraccarico corrente sirena 05 = ripristino sirena scollegata 06 = ripristino perdita orario 07 = ripristino guasto circuito incendio 12 = ripristino interferenza RF 99 = qualunque evento ripristino guasto

<b>Gruppo evento</b>	<b>Sottogruppo</b>
<b>46 = nuovo guasto modulo bus (solo area 1)</b>	00 = guasto comunicazione bus 01 = guasto manomissione 02 = guasto CA 03 = guasto batteria 99 = qualunque evento di nuovo guasto modulo bus
<b>47 = ripristino guasto modulo bus (solo area 1)</b>	00 = ripristino guasto comunicazione bus 01 = ripristino guasto manomissione 02 = ripristino guasto CA 03 = ripristino guasto batteria 99 = qualunque evento di ripristino guasto modulo bus
<b>48 = speciale (solo area 1)</b>	00 = accensione sistema 01 = prova rapporto 02 = collegamento WinLoad 03 = scollegamento WinLoad 04 = installatore in modalità programmazione 05 = installatore fine modalità programmazione 06 = manutenzione in modalità programmazione 07 = manutenzione fine modalità programmazione 08 = ritardo chiusura delinquenza scaduto 99 = qualunque evento speciale
<b>49 = batteria bassa zona</b>	Da 01 a 32 numero zona 99 = qualunque numero zona
<b>50 = ripristino batteria bassa zona</b>	Da 01 a 32 numero zona 99 = qualunque numero zona
<b>51 = guasto supervisione zona</b>	Da 01 a 32 numero zona 99 = qualunque numero zona
<b>52 = ripristino supervisione zona</b>	Da 01 a 32 numero zona 99 = qualunque numero zona
<b>53 = guasto supervisione uscita senza fili</b>	Da 01 a 16 numero di uscita Da 17 a 18 ripetitore radio Da 19 a 22 tastiera radio
<b>54 = ripristino supervisione uscita senza fili</b>	Da 01 a 16 numero di uscita Da 17 a 18 ripetitore radio Da 19 a 22 tastiera radio
<b>55 = guasto manomissione uscita senza fili</b>	Da 01 a 16 numero di uscita Da 17 a 18 ripetitore radio Da 19 a 22 tastiera radio
<b>56 = ripristino manomissione uscita senza fili</b>	Da 01 a 16 numero di uscita Da 17 a 18 ripetitore radio Da 19 a 22 tastiera radio
<b>57 = allarme non medico (paramedico)</b>	Da 01 a 32 numero utente 99 = qualunque numero utente
<b>58 = zona forzata</b>	Da 01 a 32 numero zona 99 = qualunque numero zona
<b>59 = zona inclusa</b>	Da 01 a 32 numero zona 99 = qualunque numero zona

## Opzioni uscita programmabile

Default: Neretto		Sezione:	PGM1 [261]	PGM2 [262]	PGM3 [263]	PGM4 [264]
<b>Opzione</b>		OFF	ON OFF	ON OFF	ON OFF	ON
[1]	Base tempi PGM (off=sec; on=min)	<input type="checkbox"/>	<input type="checkbox"/> <input type="checkbox"/>	<input type="checkbox"/> <input type="checkbox"/>	<input type="checkbox"/> <input type="checkbox"/>	<input type="checkbox"/>
[2]	Stato PGM (off=NA; on=NC)	<input type="checkbox"/>	<input type="checkbox"/> <input type="checkbox"/>	<input type="checkbox"/> <input type="checkbox"/>	<input type="checkbox"/> <input type="checkbox"/>	<input type="checkbox"/>
[3]	Supervisione PGM	<input type="checkbox"/>	<input type="checkbox"/> <input type="checkbox"/>	<input type="checkbox"/> <input type="checkbox"/>	<input type="checkbox"/> <input type="checkbox"/>	<input type="checkbox"/>
[4]	Modo attivazione PGM (off=stabile; on= pulsata)	<input type="checkbox"/>	<input type="checkbox"/> <input type="checkbox"/>	<input type="checkbox"/> <input type="checkbox"/>	<input type="checkbox"/> <input type="checkbox"/>	<input type="checkbox"/>
[5]	PGM pulsa una volta ogni 30 secondi se inserita	<input type="checkbox"/>	<input type="checkbox"/> <input type="checkbox"/>	<input type="checkbox"/> <input type="checkbox"/>	<input type="checkbox"/> <input type="checkbox"/>	<input type="checkbox"/>
[6]	PGM pulsato per ogni allarme	<input type="checkbox"/>	<input type="checkbox"/> <input type="checkbox"/>	<input type="checkbox"/> <input type="checkbox"/>	<input type="checkbox"/> <input type="checkbox"/>	<input type="checkbox"/>
[7]	PGM pulsato per ogni allarme (off=area 1; on=area 2)	<input type="checkbox"/>	<input type="checkbox"/> <input type="checkbox"/>	<input type="checkbox"/> <input type="checkbox"/>	<input type="checkbox"/> <input type="checkbox"/>	<input type="checkbox"/>
[8]	uso futuro	N/D	N/D N/D	N/D N/D	N/D N/D	N/D

Default: Neretto		Sezione:	PGM5 [265]	PGM6 [266]	PGM7 [267]	PGM8 [268]
<b>Opzione</b>		OFF	ON OFF	ON OFF	ON OFF	ON
[1]	Base tempi PGM (off=sec; on=min)	<input type="checkbox"/>	<input type="checkbox"/> <input type="checkbox"/>	<input type="checkbox"/> <input type="checkbox"/>	<input type="checkbox"/> <input type="checkbox"/>	<input type="checkbox"/>
[2]	Stato PGM (off=NA; on=NC)	<input type="checkbox"/>	<input type="checkbox"/> <input type="checkbox"/>	<input type="checkbox"/> <input type="checkbox"/>	<input type="checkbox"/> <input type="checkbox"/>	<input type="checkbox"/>
[3]	Supervisione PGM	<input type="checkbox"/>	<input type="checkbox"/> <input type="checkbox"/>	<input type="checkbox"/> <input type="checkbox"/>	<input type="checkbox"/> <input type="checkbox"/>	<input type="checkbox"/>
[4]	Modo attivazione PGM (off=stabile; on= pulsata)	<input type="checkbox"/>	<input type="checkbox"/> <input type="checkbox"/>	<input type="checkbox"/> <input type="checkbox"/>	<input type="checkbox"/> <input type="checkbox"/>	<input type="checkbox"/>
[5]	PGM pulsa una volta ogni 30 secondi se inserita	<input type="checkbox"/>	<input type="checkbox"/> <input type="checkbox"/>	<input type="checkbox"/> <input type="checkbox"/>	<input type="checkbox"/> <input type="checkbox"/>	<input type="checkbox"/>
[6]	PGM pulsato per ogni allarme	<input type="checkbox"/>	<input type="checkbox"/> <input type="checkbox"/>	<input type="checkbox"/> <input type="checkbox"/>	<input type="checkbox"/> <input type="checkbox"/>	<input type="checkbox"/>
[7]	PGM pulsato per ogni allarme (off=area 1; on=area 2)	<input type="checkbox"/>	<input type="checkbox"/> <input type="checkbox"/>	<input type="checkbox"/> <input type="checkbox"/>	<input type="checkbox"/> <input type="checkbox"/>	<input type="checkbox"/>
[8]	uso futuro	N/D	N/D N/D	N/D N/D	N/D N/D	N/D

Default: Neretto		Sezione:	PGM9 [269]	PGM10 [270]	PGM11 [271]	PGM12 [272]
<b>Opzione</b>		OFF	ON OFF	ON OFF	ON OFF	ON
[1]	Base tempi PGM (off=sec; on=min)	<input type="checkbox"/>	<input type="checkbox"/> <input type="checkbox"/>	<input type="checkbox"/> <input type="checkbox"/>	<input type="checkbox"/> <input type="checkbox"/>	<input type="checkbox"/>
[2]	Stato PGM (off=NA; on=NC)	<input type="checkbox"/>	<input type="checkbox"/> <input type="checkbox"/>	<input type="checkbox"/> <input type="checkbox"/>	<input type="checkbox"/> <input type="checkbox"/>	<input type="checkbox"/>
[3]	Supervisione PGM	<input type="checkbox"/>	<input type="checkbox"/> <input type="checkbox"/>	<input type="checkbox"/> <input type="checkbox"/>	<input type="checkbox"/> <input type="checkbox"/>	<input type="checkbox"/>
[4]	Modo attivazione PGM (off=stabile; on= pulsata)	<input type="checkbox"/>	<input type="checkbox"/> <input type="checkbox"/>	<input type="checkbox"/> <input type="checkbox"/>	<input type="checkbox"/> <input type="checkbox"/>	<input type="checkbox"/>
[5]	PGM pulsa una volta ogni 30 secondi se inserita	<input type="checkbox"/>	<input type="checkbox"/> <input type="checkbox"/>	<input type="checkbox"/> <input type="checkbox"/>	<input type="checkbox"/> <input type="checkbox"/>	<input type="checkbox"/>
[6]	PGM pulsato per ogni allarme	<input type="checkbox"/>	<input type="checkbox"/> <input type="checkbox"/>	<input type="checkbox"/> <input type="checkbox"/>	<input type="checkbox"/> <input type="checkbox"/>	<input type="checkbox"/>
[7]	PGM pulsato per ogni allarme (off=area 1; on=area 2)	<input type="checkbox"/>	<input type="checkbox"/> <input type="checkbox"/>	<input type="checkbox"/> <input type="checkbox"/>	<input type="checkbox"/> <input type="checkbox"/>	<input type="checkbox"/>
[8]	uso futuro	N/D	N/D N/D	N/D N/D	N/D N/D	N/D

Default: Neretto		Sezione:	PGM13 [273]	PGM14 [274]	PGM15 [275]	PGM16 [276]
<b>Opzione</b>		OFF	ON OFF	ON OFF	ON OFF	ON
[1]	Base tempi PGM (off=sec; on=min)	<input type="checkbox"/>	<input type="checkbox"/> <input type="checkbox"/>	<input type="checkbox"/> <input type="checkbox"/>	<input type="checkbox"/> <input type="checkbox"/>	<input type="checkbox"/>
[2]	Stato PGM (off=NA; on=NC)	<input type="checkbox"/>	<input type="checkbox"/> <input type="checkbox"/>	<input type="checkbox"/> <input type="checkbox"/>	<input type="checkbox"/> <input type="checkbox"/>	<input type="checkbox"/>
[3]	Supervisione PGM	<input type="checkbox"/>	<input type="checkbox"/> <input type="checkbox"/>	<input type="checkbox"/> <input type="checkbox"/>	<input type="checkbox"/> <input type="checkbox"/>	<input type="checkbox"/>
[4]	Modo attivazione PGM (off=stabile; on= pulsata)	<input type="checkbox"/>	<input type="checkbox"/> <input type="checkbox"/>	<input type="checkbox"/> <input type="checkbox"/>	<input type="checkbox"/> <input type="checkbox"/>	<input type="checkbox"/>
[5]	PGM pulsa una volta ogni 30 secondi se inserita	<input type="checkbox"/>	<input type="checkbox"/> <input type="checkbox"/>	<input type="checkbox"/> <input type="checkbox"/>	<input type="checkbox"/> <input type="checkbox"/>	<input type="checkbox"/>
[6]	PGM pulsato per ogni allarme	<input type="checkbox"/>	<input type="checkbox"/> <input type="checkbox"/>	<input type="checkbox"/> <input type="checkbox"/>	<input type="checkbox"/> <input type="checkbox"/>	<input type="checkbox"/>
[7]	PGM pulsato per ogni allarme (off=area 1; on=area 2)	<input type="checkbox"/>	<input type="checkbox"/> <input type="checkbox"/>	<input type="checkbox"/> <input type="checkbox"/>	<input type="checkbox"/> <input type="checkbox"/>	<input type="checkbox"/>
[8]	uso futuro	N/D	N/D N/D	N/D N/D	N/D N/D	N/D

## Tempi uscita programmabile

Sezione	Dati MG5000/SP5500	Default = 005	Dati MG5050/SP6000/SP7000	Default = 005
[281] = PGM 1:*†	___/___/___	(da 000 a 255 x 1 sec./min.)	___/___/___	(da 000 a 255 x 1 sec./min.)
[282] = PGM 2:*†	___/___/___	(da 000 a 255 x 1 sec./min.)	___/___/___	(da 000 a 255 x 1 sec./min.)
[283] = PGM 3:†	___/___/___	(001/005/015/030 x 1 sec./min.)	___/___/___	(da 000 a 255 x 1 sec./min.)
[284] = PGM 4:†	___/___/___	(001/005/015/030 x 1 sec./min.)	___/___/___	(da 000 a 255 x 1 sec./min.)
[285] = PGM 5:**	___/___/___	(001/005/015/030 x 1 sec./min.)	___/___/___	(001/005/015/030 x 1 sec./min.)
[286] = PGM 6:	___/___/___	(001/005/015/030 x 1 sec./min.)	___/___/___	(001/005/015/030 x 1 sec./min.)
[287] = PGM 7:	___/___/___	(001/005/015/030 x 1 sec./min.)	___/___/___	(001/005/015/030 x 1 sec./min.)
[288] = PGM 8:	___/___/___	(001/005/015/030 x 1 sec./min.)	___/___/___	(001/005/015/030 x 1 sec./min.)
[289] = PGM 9:	___/___/___	(001/005/015/030 x 1 sec./min.)	___/___/___	(001/005/015/030 x 1 sec./min.)
[290] = PGM 10:	___/___/___	(001/005/015/030 x 1 sec./min.)	___/___/___	(001/005/015/030 x 1 sec./min.)
[291] = PGM 11:	___/___/___	(001/005/015/030 x 1 sec./min.)	___/___/___	(001/005/015/030 x 1 sec./min.)
[292] = PGM 12:	___/___/___	(001/005/015/030 x 1 sec./min.)	___/___/___	(001/005/015/030 x 1 sec./min.)
[293] = PGM 13:	___/___/___	(001/005/015/030 x 1 sec./min.)	___/___/___	(001/005/015/030 x 1 sec./min.)
[294] = PGM 14:	___/___/___	(001/005/015/030 x 1 sec./min.)	___/___/___	(001/005/015/030 x 1 sec./min.)
[295] = PGM 15:	___/___/___	(001/005/015/030 x 1 sec./min.)	___/___/___	(001/005/015/030 x 1 sec./min.)
[296] = PGM 16:	___/___/___	(001/005/015/030 x 1 sec./min.)	___/___/___	(001/005/015/030 x 1 sec./min.)

\* = su Centrali (MG5000/SP5500) † = su Centrali (MG5050/SP6000/SP7000)

\*\* = a bordo relé (SP6000/SP7000).

## Numero di serie uscita senza fili

Sezione	Numero serie PGM senza fili	Sezione	Numero serie PGM senza fili
[301] = PGM 1:	___/___/___/___/___/___/___/___	[309] = PGM 9:	___/___/___/___/___/___/___/___
[302] = PGM 2:	___/___/___/___/___/___/___/___	[310] = PGM 10:	___/___/___/___/___/___/___/___
[303] = PGM 3:	___/___/___/___/___/___/___/___	[311] = PGM 11:	___/___/___/___/___/___/___/___
[304] = PGM 4:	___/___/___/___/___/___/___/___	[312] = PGM 12:	___/___/___/___/___/___/___/___
[305] = PGM 5:	___/___/___/___/___/___/___/___	[313] = PGM 13:	___/___/___/___/___/___/___/___
[306] = PGM 6:	___/___/___/___/___/___/___/___	[314] = PGM 14:	___/___/___/___/___/___/___/___
[307] = PGM 7:	___/___/___/___/___/___/___/___	[315] = PGM 15:	___/___/___/___/___/___/___/___
[308] = PGM 8:	___/___/___/___/___/___/___/___	[316] = PGM 16:	___/___/___/___/___/___/___/___



Per cancellare una uscita senza fili, inserire **[000000]** nella sua sezione.

Per visualizzare il numero di serie. Riferirsi alla sezione **[960]**.

Per programmazione tramite autoapprendimento, premere la manomissione del modulo PGM senza fili, nella rispettiva sezione.

## Potenza segnale uscita senza fili

Sezione	Sezione
[321] PGM 1 Potenza segnale PGM senza fili	[329] PGM 9 Potenza segnale PGM senza fili
[322] PGM 2 Potenza segnale PGM senza fili	[330] PGM 10 Potenza segnale PGM senza fili
[323] PGM 3 Potenza segnale PGM senza fili	[331] PGM 11 Potenza segnale PGM senza fili
[324] PGM 4 Potenza segnale PGM senza fili	[332] PGM 12 Potenza segnale PGM senza fili
[325] PGM 5 Potenza segnale PGM senza fili	[333] PGM 13 Potenza segnale PGM senza fili
[326] PGM 6 Potenza segnale PGM senza fili	[334] PGM 14 Potenza segnale PGM senza fili
[327] PGM 7 Potenza segnale PGM senza fili	[335] PGM 15 Potenza segnale PGM senza fili
[328] PGM 8 Potenza segnale PGM senza fili	[336] PGM 16 Potenza segnale PGM senza fili

**Indicatore potenza segnale ricevitore** (1 = segnale scarso, 10 = segnale buono)

Potenza segnale

Da 1 a 4 (*riposizionare l'uscita senza fili*)

Da 5 a 7

Da 8 a 10

Indicatore sonoro tastiera

1 beep

2 beep

3 beep

## Identificazione Uscite PGM

	<b>MG5000/SP5500</b>	<b>MG5050/SP6000/SP7000</b>
PGM 1	Uscita 1 Centrale	Uscita 1 Centrale
PGM 2	Uscita 2 Centrale	Uscita 2 Centrale
PGM 3	N/D	Uscita 3 Centrale
PGM 4	N/D	Uscita 4 Centrale
PGM 5	N/D	Uscita Relè Centrale (esclusa MG5050)
PGM 6	Uscita 1 modulo APR-ZX8	Uscita 1 modulo APR-ZX8
PGM 7	Uscita 2 modulo APR-ZX8	Uscita 2 modulo APR-ZX8
PGM 8	Uscita 3 modulo APR-ZX8	Uscita 3 modulo APR-ZX8
PGM 9	Uscita 1 PGM4	Uscita 1 PGM4
PGM 10	Uscita 2 PGM4	Uscita 2 PGM4
PGM 11	Uscita 3 PGM4	Uscita 3 PGM4
PGM 12	Uscita 4 PGM4	Uscita 4 PGM4
PGM 13	Uscita 1 RTX3	Uscita 1 RTX3
PGM 14	Uscita 2 RTX3	Uscita 2 RTX3
PGM 15	Uscita 3 RTX3	Uscita 3 RTX3
PGM 16	Uscita 4 RTX3	Uscita 4 RTX3



Un modulo di uscita PGM senza fili può essere assegnato a qualunque PGM. Lavorerà in parallelo con l'uscita sulla centrale.



# Programmazione utente

## Codici di sistema

Sezione	Dati	Descrizione
[395]	___/___/___ (147 per bloccare, altro valore per sbloccare)	Blocco codice installatore (default 000)
[397]	___/___/___/___/___/___	Codice installatore (default = 000000)*
[398]	___/___/___/___/___/___	Codice manutenzione
[399]	___/___/___/___/___/___	Codice principale di sistema (default = 123456)*

\*4 o 6 cifre secondo la sezione [701] opzione [1]. Quando si programmano i codici di accesso con 4 cifre, premere il tasto [enter] dopo aver inserito l'ultima cifra. La centrale rimuoverà automaticamente le ultime 2 cifre del codice di accesso utente se la lunghezza è variata da 6 cifre a 4 cifre. Comunque, se la lunghezza del codice di accesso utente è modificata da 4 a 6 cifre, la centrale aggiungerà 2 cifre alla fine utilizzando le prime due cifre.

### Tabella accesso limitato codice manutenzione

Queste sono le sezioni alle quali il codice manutenzione non può accedere:

[395] blocco codice installatore	[816] telefono numero 2 Centrale di Sorveglianza
[397] codice installatore	[817] telefono backup Centrale Sorveglianza
[398] codice manutenzione	[910] ID centrale
[815] telefono numero 1 Centrale di Sorveglianza	[911] password pc

## Opzioni codice utente

### Opzioni utente

- |                                   |                                                    |
|-----------------------------------|----------------------------------------------------|
| 1 - Accesso area 1                | 5 - Inserimento forzato (totale/notte/perimetrale) |
| 2 - Accesso area 2                | 6 - Solo attivazione                               |
| 3 - Programmazione esclusioni     | 7 - Solo attivazione PGM                           |
| 4 - Inserimento perimetrale/notte | 8 - Coercizione                                    |



Quando si accede alla sezione [400], la centrale copierà i dati salvati di quella sezione in tutte le opzioni dell'utente. Dalla [404] alla [432].

Sezione	Opzioni	Sezione	Opzioni
[400] = Opzione default	1 2 3 4 5 6 7 8	[417] = Utente 17:	1 2 3 4 5 6 7 8
[401] = Principale sistema:	①②③④⑤ 6 7 8	[418] = Utente 18:	1 2 3 4 5 6 7 8
[402] = Principale 1:	① 2 ③④⑤ 6 7 8	[419] = Utente 19:	1 2 3 4 5 6 7 8
[403] = Principale 2:	1 ②③④⑤ 6 7 8	[420] = Utente 20:	1 2 3 4 5 6 7 8
[404] = Utente 4:	1 2 3 4 5 6 7 8	[421] = Utente 21:	1 2 3 4 5 6 7 8
[405] = Utente 5:	1 2 3 4 5 6 7 8	[422] = Utente 22:	1 2 3 4 5 6 7 8
[406] = Utente 6:	1 2 3 4 5 6 7 8	[423] = Utente 23:	1 2 3 4 5 6 7 8
[407] = Utente 7:	1 2 3 4 5 6 7 8	[424] = Utente 24:	1 2 3 4 5 6 7 8
[408] = Utente 8:	1 2 3 4 5 6 7 8	[425] = Utente 25:	1 2 3 4 5 6 7 8
[409] = Utente 9:	1 2 3 4 5 6 7 8	[426] = Utente 26:	1 2 3 4 5 6 7 8
[410] = Utente 10:	1 2 3 4 5 6 7 8	[427] = Utente 27:	1 2 3 4 5 6 7 8
[411] = Utente 11:	1 2 3 4 5 6 7 8	[428] = Utente 28:	1 2 3 4 5 6 7 8
[412] = Utente 12:	1 2 3 4 5 6 7 8	[429] = Utente 29:	1 2 3 4 5 6 7 8
[413] = Utente 13:	1 2 3 4 5 6 7 8	[430] = Utente 30:	1 2 3 4 5 6 7 8
[414] = Utente 14:	1 2 3 4 5 6 7 8	[431] = Utente 31:	1 2 3 4 5 6 7 8
[415] = Utente 15:	1 2 3 4 5 6 7 8	[432] = Utente 32:	1 2 3 4 5 6 7 8
[416] = Utente 16:	1 2 3 4 5 6 7 8		



Le opzioni dei codici utente Principale di Sistema, Principale 1 e Principale 2 non possono essere modificate. Tuttavia, se la divisione in aree non è abilitata, le opzioni dei codici Principale 1 e Principale 2 saranno uguali a quelle del codice Principale di Sistema.

## Codici di rapporto utente (Default = FF)

Sezione	Inserimento	Disinserimento/ Cancellazione Allarme	Sezione	Inserimento	Disinserimento/ Cancellazione Allarme
[471] = Principale sistema:	___/___	___/___	[487] = Utente 17:	___/___	___/___
[472] = Principale 1:	___/___	___/___	[488] = Utente 18:	___/___	___/___
[473] = Principale 2:	___/___	___/___	[489] = Utente 19:	___/___	___/___
[474] = Utente 4:	___/___	___/___	[490] = Utente 20:	___/___	___/___
[475] = Utente 5:	___/___	___/___	[491] = Utente 21:	___/___	___/___
[476] = Utente 6:	___/___	___/___	[492] = Utente 22:	___/___	___/___
[477] = Utente 7:	___/___	___/___	[493] = Utente 23:	___/___	___/___
[478] = Utente 8:	___/___	___/___	[494] = Utente 24:	___/___	___/___
[479] = Utente 9:	___/___	___/___	[495] = Utente 25:	___/___	___/___
[480] = Utente 10:	___/___	___/___	[496] = Utente 26:	___/___	___/___
[481] = Utente 11:	___/___	___/___	[497] = Utente 27:	___/___	___/___
[482] = Utente 12:	___/___	___/___	[498] = Utente 28:	___/___	___/___
[483] = Utente 13:	___/___	___/___	[499] = Utente 29:	___/___	___/___
[484] = Utente 14:	___/___	___/___	[500] = Utente 30:	___/___	___/___
[485] = Utente 15:	___/___	___/___	[501] = Utente 31:	___/___	___/___
[486] = Utente 16:	___/___	___/___	[502] = Utente 32:	___/___	___/___

## Numeri di serie telecomandi

Sezione	Numero serie telecomando	Sezione	Numero serie telecomando
[651] = Telec. 1 utente 1:	___/___/___/___/___/___	[667] = Telec. 17 utente 17:	___/___/___/___/___/___
[652] = Telec. 2 utente 2:	___/___/___/___/___/___	[668] = Telec. 18 utente 18:	___/___/___/___/___/___
[653] = Telec. 3 utente 3:	___/___/___/___/___/___	[669] = Telec. 19 utente 19:	___/___/___/___/___/___
[654] = Telec. 4 utente 4:	___/___/___/___/___/___	[670] = Telec. 20 utente 20:	___/___/___/___/___/___
[655] = Telec. 5 utente 5:	___/___/___/___/___/___	[671] = Telec. 21 utente 21:	___/___/___/___/___/___
[656] = Telec. 6 utente 6:	___/___/___/___/___/___	[672] = Telec. 22 utente 22:	___/___/___/___/___/___
[657] = Telec. 7 utente 7:	___/___/___/___/___/___	[673] = Telec. 23 utente 23:	___/___/___/___/___/___
[658] = Telec. 8 utente 8:	___/___/___/___/___/___	[674] = Telec. 24 utente 24:	___/___/___/___/___/___
[659] = Telec. 9 utente 9:	___/___/___/___/___/___	[675] = Telec. 25 utente 25:	___/___/___/___/___/___
[660] = Telec. 10 utente 10:	___/___/___/___/___/___	[676] = Telec. 26 utente 26:	___/___/___/___/___/___
[661] = Telec. 11 utente 11:	___/___/___/___/___/___	[677] = Telec. 27 utente 27:	___/___/___/___/___/___
[662] = Telec. 12 utente 12:	___/___/___/___/___/___	[678] = Telec. 28 utente 28:	___/___/___/___/___/___
[663] = Telec. 13 utente 13:	___/___/___/___/___/___	[679] = Telec. 29 utente 29:	___/___/___/___/___/___
[664] = Telec. 14 utente 14:	___/___/___/___/___/___	[680] = Telec. 30 utente 30:	___/___/___/___/___/___
[665] = Telec. 15 utente 15:	___/___/___/___/___/___	[681] = Telec. 31 utente 31:	___/___/___/___/___/___
[666] = Telec. 16 utente 16:	___/___/___/___/___/___	[682] = Telec. 32 utente 32:	___/___/___/___/___/___



Per cancellare un telecomando inserire [000000] nella sua sezione.  
Per visualizzare il numero di serie, riferirsi alla sezione [960].

## Assegnazione pulsanti telecomando

### Programmazione MG-REM1/MG-REM2



Quando si accede alla sezione [610], la centrale copierà i valori salvati di quella sezione in tutti i telecomandi

Sezione	Telecomando #	Dati (Default: 1BC0)				Sezione	Telecomando#	Dati (Default: 1BC0)			
[610]	Default	_____	_____	_____	_____	[627]	17	_____	_____	_____	_____
[611]	1	_____	_____	_____	_____	[628]	18	_____	_____	_____	_____
[612]	2	_____	_____	_____	_____	[629]	19	_____	_____	_____	_____
[613]	3	_____	_____	_____	_____	[630]	20	_____	_____	_____	_____
[614]	4	_____	_____	_____	_____	[631]	21	_____	_____	_____	_____
[615]	5	_____	_____	_____	_____	[632]	22	_____	_____	_____	_____
[616]	6	_____	_____	_____	_____	[633]	23	_____	_____	_____	_____
[617]	7	_____	_____	_____	_____	[634]	24	_____	_____	_____	_____
[618]	8	_____	_____	_____	_____	[635]	25	_____	_____	_____	_____
[619]	9	_____	_____	_____	_____	[636]	26	_____	_____	_____	_____
[620]	10	_____	_____	_____	_____	[637]	27	_____	_____	_____	_____
[621]	11	_____	_____	_____	_____	[638]	28	_____	_____	_____	_____
[622]	12	_____	_____	_____	_____	[639]	29	_____	_____	_____	_____
[623]	13	_____	_____	_____	_____	[640]	30	_____	_____	_____	_____
[624]	14	_____	_____	_____	_____	[641]	31	_____	_____	_____	_____
[625]	15	_____	_____	_____	_____	[642]	32	_____	_____	_____	_____
[626]	16	_____	_____	_____	_____			_____	_____	_____	_____



**MG-REM1**



**MG-REM2**

## Tabella opzioni pulsante

**Vuoto\*** - Pulsante disabilitato

- 1 - Inserimento totale/forzato totale
- 2 - Inserimento perimetrale/perimetrale forzato
- 3 - Inserimento istantaneo/istantaneo forzato
- 4 - Inserimento notte/notte forzato
- 5 - N/D
- 6 - N/D
- 7 - N/D
- 8 - Aggressione 1
- 9 - Aggressione 2
- A - Aggressione 3
- B - Attivazione PGM (Gruppo evento #8, vedi programmazione PGM)
- C - Attivazione PGM (Gruppo evento #9, vedi programmazione PGM)
- D - Attivazione PGM (Gruppo evento #10, vedi programmazione PGM)
- E - Attivazione PGM (Gruppo evento #11, vedi programmazione PGM)
- F - Allarme paramedico

\* Se non si inserisce un valore per quel pulsante, il pulsante sarà disabilitato

☐ = Pulsante di disinserimento (non modificabile).

## Visualizzazione e segnalazione sonora su telecomando bidirezionale MG-REM2 V2.01.

Visualizzazione inserimento Totale/Forzato:

Sequenza Led	Segnalazione Sonora	Azione
Verde acceso	Due suoni	Disinserimento
Rosso / verde lampeggiante lento	Suono di conferma	Ritardo Uscita
Rosso acceso	Suono di conferma	Inserita / Ritardo Entrata
Rosso lampeggiante veloce	Suono d'allarme	Allarme

Visualizzazione inserimento Perimetrale/Notte:

Sequenza Led	Segnalazione Sonora	Azione
Verde acceso	Due suoni	Disinserimento
Giallo / verde lampeggiante lento	Suono di conferma	Ritardo Uscita
Giallo acceso	Suono di conferma	Inserita / Ritardo Entrata
Rosso lampeggiante veloce	Suono d'allarme	Allarme

Sequenza Led	Segnalazione Sonora	Azione
Giallo acceso	Suono di conferma	PGM on/off

# Programmazione Ripetitore Radio (MG-RPT1)

## Programmazione Ripetitore Radio

Sezione	Numero di Serie Ripetitore Radio
[545] = Ripetitore 1	___/___/___/___/___/___/___
[546] = Ripetitore 2	___/___/___/___/___/___/___

Per programmare tramite autoapprendimento, premere la manomissione del ripetitore radio, nella rispettiva sezione.

## Potenza segnale del Ripetitore Radio

Sezione	
[548]	Segnale Ricevuto Ripetitore Radio 1
[549]	Segnale Ricevuto Ripetitore Radio 2

**Indicatore potenza segnale ricevitore** (1 = segnale scarso, 10 = segnale buono)

Potenza segnale	Indicatore sonoro tastiera
Da 1 a 4 ( <i>riposizionare il ripetitore radio</i> )	1 beep
Da 5 a 7	2 beep
Da 8 a 10	3 beep

## Opzioni Ripetitore Radio

Default: Neretto	Sezione:	MG-RPT1 [551]	MG-RPT2 [561]
<b>Opzione</b>		OFF	ON OFF ON
[1] Ripete segnale Tastiera Radio 1		<input type="checkbox"/>	<input type="checkbox"/> <input type="checkbox"/> <input type="checkbox"/>
[2] Ripete segnale Tastiera Radio 2		<input type="checkbox"/>	<input type="checkbox"/> <input type="checkbox"/> <input type="checkbox"/>
[3] Ripete segnale Tastiera Radio 3		<input type="checkbox"/>	<input type="checkbox"/> <input type="checkbox"/> <input type="checkbox"/>
[4] Ripete segnale Tastiera Radio 4		<input type="checkbox"/>	<input type="checkbox"/> <input type="checkbox"/> <input type="checkbox"/>
[5] Ripete segnale Tastiera Radio 5		<input type="checkbox"/>	<input type="checkbox"/> <input type="checkbox"/> <input type="checkbox"/>
[6] Ripete segnale Tastiera Radio 6		<input type="checkbox"/>	<input type="checkbox"/> <input type="checkbox"/> <input type="checkbox"/>
[7] Ripete segnale Tastiera Radio 7		<input type="checkbox"/>	<input type="checkbox"/> <input type="checkbox"/> <input type="checkbox"/>
[8] Ripete segnale Tastiera Radio 8		<input type="checkbox"/>	<input type="checkbox"/> <input type="checkbox"/> <input type="checkbox"/>

Default: Neretto	Sezione:	MG-RPT1 [552]	MG-RPT2 [562]
<b>Opzione</b>		OFF	ON OFF ON
[1] Ripete segnale Zona Radio 1		<input type="checkbox"/>	<input type="checkbox"/> <input type="checkbox"/> <input type="checkbox"/>
[2] Ripete segnale Zona Radio 2		<input type="checkbox"/>	<input type="checkbox"/> <input type="checkbox"/> <input type="checkbox"/>
[3] Ripete segnale Zona Radio 3		<input type="checkbox"/>	<input type="checkbox"/> <input type="checkbox"/> <input type="checkbox"/>
[4] Ripete segnale Zona Radio 4		<input type="checkbox"/>	<input type="checkbox"/> <input type="checkbox"/> <input type="checkbox"/>
[5] Ripete segnale Zona Radio 5		<input type="checkbox"/>	<input type="checkbox"/> <input type="checkbox"/> <input type="checkbox"/>
[6] Ripete segnale Zona Radio 6		<input type="checkbox"/>	<input type="checkbox"/> <input type="checkbox"/> <input type="checkbox"/>
[7] Ripete segnale Zona Radio 7		<input type="checkbox"/>	<input type="checkbox"/> <input type="checkbox"/> <input type="checkbox"/>
[8] Ripete segnale Zona Radio 8		<input type="checkbox"/>	<input type="checkbox"/> <input type="checkbox"/> <input type="checkbox"/>

Default: Neretto	Sezione:	MG-RPT1 [553]	MG-RPT2 [563]
<b>Opzione</b>		OFF	ON OFF ON
[1] Ripete segnale Zona Radio 9		<input type="checkbox"/>	<input type="checkbox"/> <input type="checkbox"/> <input type="checkbox"/>
[2] Ripete segnale Zona Radio 10		<input type="checkbox"/>	<input type="checkbox"/> <input type="checkbox"/> <input type="checkbox"/>
[3] Ripete segnale Zona Radio 11		<input type="checkbox"/>	<input type="checkbox"/> <input type="checkbox"/> <input type="checkbox"/>
[4] Ripete segnale Zona Radio 12		<input type="checkbox"/>	<input type="checkbox"/> <input type="checkbox"/> <input type="checkbox"/>
[5] Ripete segnale Zona Radio 13		<input type="checkbox"/>	<input type="checkbox"/> <input type="checkbox"/> <input type="checkbox"/>
[6] Ripete segnale Zona Radio 14		<input type="checkbox"/>	<input type="checkbox"/> <input type="checkbox"/> <input type="checkbox"/>
[7] Ripete segnale Zona Radio 15		<input type="checkbox"/>	<input type="checkbox"/> <input type="checkbox"/> <input type="checkbox"/>
[8] Ripete segnale Zona Radio 16		<input type="checkbox"/>	<input type="checkbox"/> <input type="checkbox"/> <input type="checkbox"/>

Default: Neretto		Sezione:	MG-RPT1 [554]	MG-RPT2 [564]	
<b>Opzione</b>		OFF	ON	OFF	ON
[1]	Ripete segnale Zona Radio 17	<input type="checkbox"/>	<input type="checkbox"/>	<input type="checkbox"/>	<input type="checkbox"/>
[2]	Ripete segnale Zona Radio 18	<input type="checkbox"/>	<input type="checkbox"/>	<input type="checkbox"/>	<input type="checkbox"/>
[3]	Ripete segnale Zona Radio 19	<input type="checkbox"/>	<input type="checkbox"/>	<input type="checkbox"/>	<input type="checkbox"/>
[4]	Ripete segnale Zona Radio 20	<input type="checkbox"/>	<input type="checkbox"/>	<input type="checkbox"/>	<input type="checkbox"/>
[5]	Ripete segnale Zona Radio 21	<input type="checkbox"/>	<input type="checkbox"/>	<input type="checkbox"/>	<input type="checkbox"/>
[6]	Ripete segnale Zona Radio 22	<input type="checkbox"/>	<input type="checkbox"/>	<input type="checkbox"/>	<input type="checkbox"/>
[7]	Ripete segnale Zona Radio 23	<input type="checkbox"/>	<input type="checkbox"/>	<input type="checkbox"/>	<input type="checkbox"/>
[8]	Ripete segnale Zona Radio 24	<input type="checkbox"/>	<input type="checkbox"/>	<input type="checkbox"/>	<input type="checkbox"/>

Default: Neretto		Sezione:	MG-RPT1 [555]	MG-RPT2 [565]	
<b>Opzione</b>		OFF	ON	OFF	ON
[1]	Ripete segnale Zona Radio 25	<input type="checkbox"/>	<input type="checkbox"/>	<input type="checkbox"/>	<input type="checkbox"/>
[2]	Ripete segnale Zona Radio 26	<input type="checkbox"/>	<input type="checkbox"/>	<input type="checkbox"/>	<input type="checkbox"/>
[3]	Ripete segnale Zona Radio 27	<input type="checkbox"/>	<input type="checkbox"/>	<input type="checkbox"/>	<input type="checkbox"/>
[4]	Ripete segnale Zona Radio 28	<input type="checkbox"/>	<input type="checkbox"/>	<input type="checkbox"/>	<input type="checkbox"/>
[5]	Ripete segnale Zona Radio 29	<input type="checkbox"/>	<input type="checkbox"/>	<input type="checkbox"/>	<input type="checkbox"/>
[6]	Ripete segnale Zona Radio 30	<input type="checkbox"/>	<input type="checkbox"/>	<input type="checkbox"/>	<input type="checkbox"/>
[7]	Ripete segnale Zona Radio 31	<input type="checkbox"/>	<input type="checkbox"/>	<input type="checkbox"/>	<input type="checkbox"/>
[8]	Ripete segnale Zona Radio 32	<input type="checkbox"/>	<input type="checkbox"/>	<input type="checkbox"/>	<input type="checkbox"/>

Default: Neretto		Sezione:	MG-RPT1 [556]	MG-RPT2 [566]	
<b>Opzione</b>		OFF	ON	OFF	ON
[1]	Ripete segnale Radio Uscita PGM 1	<input type="checkbox"/>	<input type="checkbox"/>	<input type="checkbox"/>	<input type="checkbox"/>
[2]	Ripete segnale Radio Uscita PGM 2	<input type="checkbox"/>	<input type="checkbox"/>	<input type="checkbox"/>	<input type="checkbox"/>
[3]	Ripete segnale Radio Uscita PGM 3	<input type="checkbox"/>	<input type="checkbox"/>	<input type="checkbox"/>	<input type="checkbox"/>
[4]	Ripete segnale Radio Uscita PGM 4	<input type="checkbox"/>	<input type="checkbox"/>	<input type="checkbox"/>	<input type="checkbox"/>
[5]	Ripete segnale Radio Uscita PGM 5	<input type="checkbox"/>	<input type="checkbox"/>	<input type="checkbox"/>	<input type="checkbox"/>
[6]	Ripete segnale Radio Uscita PGM 6	<input type="checkbox"/>	<input type="checkbox"/>	<input type="checkbox"/>	<input type="checkbox"/>
[7]	Ripete segnale Radio Uscita PGM 7	<input type="checkbox"/>	<input type="checkbox"/>	<input type="checkbox"/>	<input type="checkbox"/>
[8]	Ripete segnale Radio Uscita PGM 8	<input type="checkbox"/>	<input type="checkbox"/>	<input type="checkbox"/>	<input type="checkbox"/>

Default: Neretto		Sezione:	MG-RPT1 [557]	MG-RPT2 [567]	
<b>Opzione</b>		OFF	ON	OFF	ON
[1]	Ripete segnale Radio Uscita PGM 9	<input type="checkbox"/>	<input type="checkbox"/>	<input type="checkbox"/>	<input type="checkbox"/>
[2]	Ripete segnale Radio Uscita PGM 10	<input type="checkbox"/>	<input type="checkbox"/>	<input type="checkbox"/>	<input type="checkbox"/>
[3]	Ripete segnale Radio Uscita PGM 11	<input type="checkbox"/>	<input type="checkbox"/>	<input type="checkbox"/>	<input type="checkbox"/>
[4]	Ripete segnale Radio Uscita PGM 12	<input type="checkbox"/>	<input type="checkbox"/>	<input type="checkbox"/>	<input type="checkbox"/>
[5]	Ripete segnale Radio Uscita PGM 13	<input type="checkbox"/>	<input type="checkbox"/>	<input type="checkbox"/>	<input type="checkbox"/>
[6]	Ripete segnale Radio Uscita PGM 14	<input type="checkbox"/>	<input type="checkbox"/>	<input type="checkbox"/>	<input type="checkbox"/>
[7]	Ripete segnale Radio Uscita PGM 15	<input type="checkbox"/>	<input type="checkbox"/>	<input type="checkbox"/>	<input type="checkbox"/>
[8]	Ripete segnale Radio Uscita PGM 16	<input type="checkbox"/>	<input type="checkbox"/>	<input type="checkbox"/>	<input type="checkbox"/>



Il segnale radio dei Telecomandi viene sempre ripetuto.

# Programmazione Normale Tastiera Radio MG32LRF

## Programmazione Automatica Tastiera Radio

Dopo aver alimentato la centrale, la centrale ha una finestra aperta di 10 minuti per la Programmazione Automatica. Premere per 3 secondi i tasti [⏏] e [ESCL]/[BYP] su ogni rispettiva tastiera. La tastiera viene così programmata nella centrale. Fino a 8 tastiere radio possono essere programmate nella finestra di dieci minuti.

Sezione	Numero serie telecomando	Sezione	Numero serie telecomando
[571] = Tastiera 1	___/___/___/___/___/___	[575] = Tastiera 5	___/___/___/___/___/___
[572] = Tastiera 2	___/___/___/___/___/___	[576] = Tastiera 6	___/___/___/___/___/___
[573] = Tastiera 3	___/___/___/___/___/___	[577] = Tastiera 7	___/___/___/___/___/___
[574] = Tastiera 4	___/___/___/___/___/___	[578] = Tastiera 8	___/___/___/___/___/___



Inserire il numero di serie o premere per tre secondi i tasti [⏏] e [ESCL]/[BYP]

## Potenza segnale della Tastiera radio

Sezione	Sezione
[591] Segnale Ricevuto Tastiera Radio 1	[595] Segnale Ricevuto Tastiera Radio 5
[592] Segnale Ricevuto Tastiera Radio 2	[596] Segnale Ricevuto Tastiera Radio 6
[593] Segnale Ricevuto Tastiera Radio 3	[597] Segnale Ricevuto Tastiera Radio 7
[594] Segnale Ricevuto Tastiera Radio 4	[598] Segnale Ricevuto Tastiera Radio 8

**Indicatore potenza segnale**      da 8 a 10 / 3 beeps = segnale buono  
da 5 a 7 / 2 beeps = segnale sufficiente  
da 1 a 4 / 1 beep = riposizionare tastiera

## Opzioni Tastiere Radio

### [587] Opzioni Tastiere Radio Neretto = Default

Opzione	OFF	ON
[1] Supervisione Ripetitore Radio 1	<input type="checkbox"/> Disabilitata	<input type="checkbox"/> Abilitata
[2] Supervisione Ripetitore Radio 2	<input type="checkbox"/> Disabilitata	<input type="checkbox"/> Abilitata
da [3] a [7] N/D	N/D	N/D
[8] Display sempre attivo	<input type="checkbox"/> Disabilitata	<input type="checkbox"/> Abilitata

### [588] Opzioni Tastiere Radio Neretto = Default

Opzione	OFF	ON
[1] Supervisione Tastiera 1	<input type="checkbox"/> Disabilitata	<input type="checkbox"/> Abilitata
[2] Supervisione Tastiera 2	<input type="checkbox"/> Disabilitata	<input type="checkbox"/> Abilitata
[3] Supervisione Tastiera 3	<input type="checkbox"/> Disabilitata	<input type="checkbox"/> Abilitata
[4] Supervisione Tastiera 4	<input type="checkbox"/> Disabilitata	<input type="checkbox"/> Abilitata
[5] Supervisione Tastiera 5	<input type="checkbox"/> Disabilitata	<input type="checkbox"/> Abilitata
[6] Supervisione Tastiera 6	<input type="checkbox"/> Disabilitata	<input type="checkbox"/> Abilitata
[7] Supervisione Tastiera 7	<input type="checkbox"/> Disabilitata	<input type="checkbox"/> Abilitata
[8] Supervisione Tastiera 8	<input type="checkbox"/> Disabilitata	<input type="checkbox"/> Abilitata

# Etichette tastiera LCD (MG32LCD)

## Funzione tasti

Funzione speciale tasti	
Premere	Funzione
[PERIM]/[STAY]	Inserisce uno spazio
[NOTTE]/[SLEEP]	Cancella
[TOTALE]/[ARM]	Cancella Tutto
[DISINS]/[OFF]	Cambia Numeri / Lettere
[ESCL]/[BYP]	Cambia Minuscolo / Maiuscolo
[MEM]	Caratteri Speciali

Funzione Tasti Alfanumerici	
[1]	A / B / C
[2]	D / E / F
[3]	G / H / I
[4]	J / K / L
[5]	M / N / O
[6]	P / Q / R
[7]	S / T / U
[8]	V / W / X
[9]	Y / Z

## Caratteri Speciali

032	048	064	080	096	112	128	144	160	176	192	208
	0	@	P	˘	p	Û	È	À	§	∅	*
033	049	065	081	097	113	129	145	161	177	193	209
	!	1	A	Q	a	q	Û	È	†	£	ˆ
034	050	066	082	098	114	130	146	162	178	194	210
	"	2	B	R	b	r	Û	È	ij	Ð	°
035	051	067	083	099	115	131	147	163	179	195	211
	#	3	C	S	c	s	Û	È	↑	β	˘
036	052	068	084	100	116	132	148	164	180	196	212
	\$	4	D	T	d	t	û	ê	↓	ƒ	˘
037	053	069	085	101	117	133	149	165	181	197	213
	%	5	E	U	e	u	Û	È	↵	Ⓢ	˘
038	054	070	086	102	118	134	150	166	182	198	214
	&	6	F	V	f	v	ú	é	f	□	+
039	055	071	087	103	119	135	151	167	183	199	215
	'	7	G	W	g	w	ö	ë	£	Ⓛ	˘
040	056	072	088	104	120	136	152	168	184	200	216
	(	8	H	X	h	x	Ô	À	→	μ	˘
041	057	073	089	105	121	137	153	169	185	201	217
	)	9	I	Y	i	y	Ó	Á	↓	Ⓞ	!˘
042	058	074	090	106	122	138	154	170	186	202	218
	*	.	J	Z	j	z	á	á	↑	ÿ	\
043	059	075	091	107	123	139	155	171	187	203	219
	+	;	K	[	k	{	ô	â	↓	À	X
044	060	076	092	108	124	140	156	172	188	204	220
	,	<	L	¥	l	l	ò	à	↑	€	Ⓢ
045	061	077	093	109	125	141	157	173	189	205	221
	-	=	M	]	m	}	ó	á	½	ä	Ⓢ
046	062	078	094	110	126	142	158	174	190	206	222
	.	>	N	^	n	→	ô	â	¼	Ö	Ⓢ
047	063	079	095	111	127	143	159	175	191	207	223
	/	?	O	_	o	←	ú	À	¾	ö	≡

## Etichette zone

Sezione	Zona	Etichetta	Sezione	Zona	Etichetta
[181]	1	///	[197]	17	///
[182]	2	///	[198]	18	///
[183]	3	///	[199]	19	///
[184]	4	///	[200]	20	///
[185]	5	///	[201]	21	///
[186]	6	///	[202]	22	///
[187]	7	///	[203]	23	///
[188]	8	///	[204]	24	///
[189]	9	///	[205]	25	///
[190]	10	///	[206]	26	///
[191]	11	///	[207]	27	///
[192]	12	///	[208]	28	///
[193]	13	///	[209]	29	///
[194]	14	///	[210]	30	///
[195]	15	///	[211]	31	///
[196]	16	///	[212]	32	///



## Etichette PGM

Sezione	PGM	Etichetta	Sezione	PGM	Etichetta
[341]	1	_/ /_/ /_/ /_/ /_/ /_/ /_	[349]	9	_/ /_/ /_/ /_/ /_/ /_/ /_
[342]	2	_/ /_/ /_/ /_/ /_/ /_/ /_	[350]	10	_/ /_/ /_/ /_/ /_/ /_/ /_
[343]	3	_/ /_/ /_/ /_/ /_/ /_/ /_	[351]	11	_/ /_/ /_/ /_/ /_/ /_/ /_
[344]	4	_/ /_/ /_/ /_/ /_/ /_/ /_	[352]	12	_/ /_/ /_/ /_/ /_/ /_/ /_
[345]	5	_/ /_/ /_/ /_/ /_/ /_/ /_	[353]	13	_/ /_/ /_/ /_/ /_/ /_/ /_
[346]	6	_/ /_/ /_/ /_/ /_/ /_/ /_	[354]	14	_/ /_/ /_/ /_/ /_/ /_/ /_
[347]	7	_/ /_/ /_/ /_/ /_/ /_/ /_	[355]	15	_/ /_/ /_/ /_/ /_/ /_/ /_
[348]	8	_/ /_/ /_/ /_/ /_/ /_/ /_	[356]	16	_/ /_/ /_/ /_/ /_/ /_/ /_

## Etichette Utente

Sezione	Utente	Etichetta	Sezione	Utente	Etichetta
[511]	1	_/ /_/ /_/ /_/ /_/ /_/ /_	[527]	17	_/ /_/ /_/ /_/ /_/ /_/ /_
[512]	2	_/ /_/ /_/ /_/ /_/ /_/ /_	[528]	18	_/ /_/ /_/ /_/ /_/ /_/ /_
[513]	3	_/ /_/ /_/ /_/ /_/ /_/ /_	[529]	19	_/ /_/ /_/ /_/ /_/ /_/ /_
[514]	4	_/ /_/ /_/ /_/ /_/ /_/ /_	[530]	20	_/ /_/ /_/ /_/ /_/ /_/ /_
[515]	5	_/ /_/ /_/ /_/ /_/ /_/ /_	[531]	21	_/ /_/ /_/ /_/ /_/ /_/ /_
[516]	6	_/ /_/ /_/ /_/ /_/ /_/ /_	[532]	22	_/ /_/ /_/ /_/ /_/ /_/ /_
[517]	7	_/ /_/ /_/ /_/ /_/ /_/ /_	[533]	23	_/ /_/ /_/ /_/ /_/ /_/ /_
[518]	8	_/ /_/ /_/ /_/ /_/ /_/ /_	[534]	24	_/ /_/ /_/ /_/ /_/ /_/ /_
[519]	9	_/ /_/ /_/ /_/ /_/ /_/ /_	[535]	25	_/ /_/ /_/ /_/ /_/ /_/ /_
[520]	10	_/ /_/ /_/ /_/ /_/ /_/ /_	[536]	26	_/ /_/ /_/ /_/ /_/ /_/ /_
[521]	11	_/ /_/ /_/ /_/ /_/ /_/ /_	[537]	27	_/ /_/ /_/ /_/ /_/ /_/ /_
[522]	12	_/ /_/ /_/ /_/ /_/ /_/ /_	[538]	28	_/ /_/ /_/ /_/ /_/ /_/ /_
[523]	13	_/ /_/ /_/ /_/ /_/ /_/ /_	[539]	29	_/ /_/ /_/ /_/ /_/ /_/ /_
[524]	14	_/ /_/ /_/ /_/ /_/ /_/ /_	[540]	30	_/ /_/ /_/ /_/ /_/ /_/ /_
[525]	15	_/ /_/ /_/ /_/ /_/ /_/ /_	[541]	31	_/ /_/ /_/ /_/ /_/ /_/ /_
[526]	16	_/ /_/ /_/ /_/ /_/ /_/ /_	[542]	32	_/ /_/ /_/ /_/ /_/ /_/ /_

## Etichette Aree

Sezione	Area	Etichetta	Sezione	Area	Etichetta
[771]	1	_/ /_/ /_/ /_/ /_/ /_/ /_	[772]	2	_/ /_/ /_/ /_/ /_/ /_/ /_

## Etichette Ripetitori Radio

Sezione	Ripetitore	Etichetta
[568]	1	_/ /_/ /_/ /_/ /_/ /_/ /_
[569]	2	_/ /_/ /_/ /_/ /_/ /_/ /_

## Etichette Tastiere Radio

Sezione	Tastiera	Etichetta
[599]	1	_/ /_/ /_/ /_/ /_/ /_/ /_
[600]	2	_/ /_/ /_/ /_/ /_/ /_/ /_
[601]	3	_/ /_/ /_/ /_/ /_/ /_/ /_
[602]	4	_/ /_/ /_/ /_/ /_/ /_/ /_
[603]	5	_/ /_/ /_/ /_/ /_/ /_/ /_
[604]	6	_/ /_/ /_/ /_/ /_/ /_/ /_
[605]	7	_/ /_/ /_/ /_/ /_/ /_/ /_
[606]	8	_/ /_/ /_/ /_/ /_/ /_/ /_

## Etichette Moduli su Linea Seriale

Sezione	Modulo	Etichetta
[781]	1	_/ /_/ /_/ /_/ /_/ /_/ /_
[782]	2	_/ /_/ /_/ /_/ /_/ /_/ /_
[783]	3	_/ /_/ /_/ /_/ /_/ /_/ /_
[784]	4	_/ /_/ /_/ /_/ /_/ /_/ /_
[785]	5	_/ /_/ /_/ /_/ /_/ /_/ /_
[786]	6	_/ /_/ /_/ /_/ /_/ /_/ /_
[787]	7	_/ /_/ /_/ /_/ /_/ /_/ /_
[788]	8	_/ /_/ /_/ /_/ /_/ /_/ /_
[789]	9	_/ /_/ /_/ /_/ /_/ /_/ /_
[790]	10	_/ /_/ /_/ /_/ /_/ /_/ /_
[791]	11	_/ /_/ /_/ /_/ /_/ /_/ /_
[792]	12	_/ /_/ /_/ /_/ /_/ /_/ /_
[793]	13	_/ /_/ /_/ /_/ /_/ /_/ /_
[794]	14	_/ /_/ /_/ /_/ /_/ /_/ /_
[795]	15	_/ /_/ /_/ /_/ /_/ /_/ /_

# Programmazione di sistema

[700] Opzioni generali sistema	Neretto = Configurazione di default	
<b>Opzione</b>	<b>OFF</b>	<b>ON</b>
[1] Divisione in aree	<input type="checkbox"/> <b>Disabilitata</b>	<input type="checkbox"/> <b>Abilitata</b>
[2] Corrente carica batteria (350mA o 700mA)	<input type="checkbox"/> <b>350mA</b>	<input type="checkbox"/> <b>700mA</b>
[3] Avviso sonoro guasto (escluso guasto CA)	<input type="checkbox"/> <b>Disabilitata</b>	<input type="checkbox"/> <b>Abilitata</b>
[4] Avviso sonoro guasto CA	<input type="checkbox"/> <b>Disabilitata</b>	<input type="checkbox"/> <b>Abilitata</b>
[5] Rilevazione interferenza RF	<input type="checkbox"/> <b>Disabilitata</b>	<input type="checkbox"/> <b>Abilitata</b>
[6] Fine ritardo entrata	<input type="checkbox"/> <b>Disabilitata</b>	<input type="checkbox"/> <b>Abilitata</b>
[7] Supervisione manomissione su modulo bus	<input type="checkbox"/> <b>Disabilitata</b>	<input type="checkbox"/> <b>Abilitata</b>
[8] N/D	N/D	N/D

[701] Opzioni generali codice	Neretto = Configurazione di default	
<b>Opzione</b>	<b>OFF</b>	<b>ON</b>
[1] Lunghezza codice di accesso	<input type="checkbox"/> <b>6 cifre</b>	<input type="checkbox"/> <b>4 cifre</b>
[2] Blocco codice principale	<input type="checkbox"/> <b>Disabilitata</b>	<input type="checkbox"/> <b>Abilitata</b>
[3] Modo confidenziale	<input type="checkbox"/> <b>Disabilitata</b>	<input type="checkbox"/> <b>Abilitata</b>
[4] Per uscire dal modo confidenziale	<input type="checkbox"/> <b>Inserire Codice</b>	<input type="checkbox"/> <b>Premere un tasto</b>
[5] Temporizzatore modo confidenziale	<input type="checkbox"/> <b>2 minuti</b>	<input type="checkbox"/> <b>5 secondi</b>
[6] Numero versione MG-REM2	<input type="checkbox"/> <b>MG-REM2 V2.00</b>	<input type="checkbox"/> <b>MG-REM2 V2.01 o sup.</b>
[7] Visualizzazione ritardo entrata su Tastiera MG32LCD	<input type="checkbox"/> <b>Disabilitata</b>	<input type="checkbox"/> <b>Abilitata</b>
[8] Visualizzazione ritardo uscita su tastiera MG32LCD	<input type="checkbox"/> <b>Disabilitata</b>	<input type="checkbox"/> <b>Abilitata</b>

[702] Opzioni aggressione	Neretto = Configurazione di default	
<b>Opzione</b>	<b>OFF</b>	<b>ON</b>
[1] Aggressione 1	<input type="checkbox"/> <b>Disabilitata</b>	<input type="checkbox"/> <b>Abilitata</b>
[2] Aggressione 2	<input type="checkbox"/> <b>Disabilitata</b>	<input type="checkbox"/> <b>Abilitata</b>
[3] Aggressione 3	<input type="checkbox"/> <b>Disabilitata</b>	<input type="checkbox"/> <b>Abilitata</b>
[4] Aggressione 1: Allarme silenzioso o sonoro	<input type="checkbox"/> <b>Silenzioso</b>	<input type="checkbox"/> <b>Sonoro</b>
[5] Aggressione 2: Allarme silenzioso o sonoro	<input type="checkbox"/> <b>Silenzioso</b>	<input type="checkbox"/> <b>Sonoro</b>
[6] Aggressione 3: Allarme silenzioso o sonoro	<input type="checkbox"/> <b>Silenzioso</b>	<input type="checkbox"/> <b>Sonoro</b>
[7] e [8] N/D	N/D	N/D

[703] Opzioni 1 inserimento/disinserimento	Neretto = Configurazione di default	
<b>Opzione</b>	<b>OFF</b>	<b>ON</b>
[1] Inserimento rapido totale/forzato	<input type="checkbox"/> <b>Disabilitata</b>	<input type="checkbox"/> <b>Abilitata</b>
[2] Inserimento rapido perimetrale	<input type="checkbox"/> <b>Disabilitata</b>	<input type="checkbox"/> <b>Abilitata</b>
[3] Inserimento rapido notte	<input type="checkbox"/> <b>Disabilitata</b>	<input type="checkbox"/> <b>Abilitata</b>
[4] Programmazione esclusioni rapida	<input type="checkbox"/> <b>Disabilitata</b>	<input type="checkbox"/> <b>Abilitata</b>
[5] Limita inserimento con guasto batteria	<input type="checkbox"/> <b>Disabilitata</b>	<input type="checkbox"/> <b>Abilitata</b>
[6] Limita inserimento con guasto manomissione (Zona + Modulo bus + uscita senza fili)	<input type="checkbox"/> <b>Disabilitata</b>	<input type="checkbox"/> <b>Abilitata</b>
[7] Limita inserimento con supervisione senza fili (Zona + Modulo bus + uscita senza fili)	<input type="checkbox"/> <b>Disabilitata</b>	<input type="checkbox"/> <b>Abilitata</b>
[8] Inserimento/disinserimento con VDMP3	<input type="checkbox"/> <b>Disabilitata</b>	<input type="checkbox"/> <b>Abilitata</b>

[704] Opzioni 2 inserimento/disinserimento	Neretto = Configurazione di default	
<b>Opzione</b>	<b>OFF</b>	<b>ON</b>
[1] Inserimento totale cambia in inserimento forzato	<input type="checkbox"/> <b>Disabilitata</b>	<input type="checkbox"/> <b>Abilitata</b>
[2] Inserimento perimetrale cambia in inserimento perimetrale forzato	<input type="checkbox"/> <b>Disabilitata</b>	<input type="checkbox"/> <b>Abilitata</b>
[3] Inserimento notte cambia in inserimento notte forzato	<input type="checkbox"/> <b>Disabilitata</b>	<input type="checkbox"/> <b>Abilitata</b>
[4] Impulso sirena con inserimento/disinserimento da telecomando	<input type="checkbox"/> <b>Disabilitata</b>	<input type="checkbox"/> <b>Abilitata</b>
[5] Impulso sirena con inserimento/disinserimento da tastiera	<input type="checkbox"/> <b>Disabilitata</b>	<input type="checkbox"/> <b>Abilitata</b>
[6] Beep su ritardo uscita	<input type="checkbox"/> <b>Disabilitata</b>	<input type="checkbox"/> <b>Abilitata</b>
[7] Nessun beep su ritardo uscita e no impulso sirena con inserimento perimetrale/notte	<input type="checkbox"/> <b>Disabilitata</b>	<input type="checkbox"/> <b>Abilitata</b>
[8] Nessun ritardo di uscita con inserimento da telecomando	<input type="checkbox"/> <b>Disabilitata</b>	<input type="checkbox"/> <b>Abilitata</b>

**[705] Opzioni generali 1**

**Neretto = Configurazione di default**

- |                           |                                              |                                           |
|---------------------------|----------------------------------------------|-------------------------------------------|
| <b>Opzione</b>            | <b>OFF</b>                                   | <b>ON</b>                                 |
| [1] Raddoppio zona ATZ    | <input type="checkbox"/> <b>Disabilitata</b> | <input type="checkbox"/> <b>Abilitata</b> |
| [2] Opzioni cablaggio ATZ | <input type="checkbox"/> <b>Serie</b>        | <input type="checkbox"/> <b>Parallelo</b> |

[3] e [4]

[3]	[4]	Opzioni riconoscimento manomissione zona RF	Opzioni riconoscimento manomissione tastiera/modulo bus*
OFF	OFF	Disabilitato	SOLO GUASTO
OFF	ON	SOLO GUASTO	SOLO GUASTO
ON	OFF	Disinserito: SOLO GUASTO Inserito: segue tipo allarme zona	SOLO GUASTO
ON	ON	Disinserito: ALLARME SONORO Inserito: segue tipo allarme zona	ALLARME SONORO

\*Riconoscimento della manomissione della tastiera/modulo bus solo se sezione [700] opzione [7] è abilitata. Quando si abilita il riconoscimento manomissione, occorre abilitare l'Opzione 2 (Resistenze di fine linea) all'indirizzo [706] e utilizzare il doppio bilanciamento (2 Resistenze da 1kΩ) sulle zone cablate.

- [5] Genera manomissione su zona esclusa  No  Si
- [6] e [7] Opzioni supervisione

[6]	[7]	Opzioni supervisione zona RF	Opzioni supervisione tastiera/modulo bus
OFF	OFF	Disabilitato	Disabilitato
OFF	ON	SOLO GUASTO	SOLO GUASTO
ON	OFF	Disinserito: SOLO GUASTO Inserito: segue tipo allarme zona	SOLO GUASTO
ON	ON	Disinserito: ALLARME SONORO Inserito: segue tipo allarme zona	ALLARME SONORO

- [8] Genera supervisione su zona esclusa  No  Si

**[706] Opzioni generali 2**

**Neretto = Configurazione di default**

- |                                                           |                                              |                                                       |
|-----------------------------------------------------------|----------------------------------------------|-------------------------------------------------------|
| <b>Opzione</b>                                            | <b>OFF</b>                                   | <b>ON</b>                                             |
| [1] Periodo supervisione                                  | <input type="checkbox"/> <b>24 ore</b>       | <input type="checkbox"/> <b>80 minuti</b>             |
| [2] Resistenze di fine linea                              | <input type="checkbox"/> <b>Disabilitata</b> | <input type="checkbox"/> <b>Abilitata</b>             |
| [3] Ingresso zona 1 diventa ingresso sensore fumo 2 fili* | <input type="checkbox"/> <b>Disabilitata</b> | <input type="checkbox"/> <b>Abilitata</b>             |
| [4] Ingresso 1 APR-ZX8 ID A                               | <input type="checkbox"/> <b>Zona A</b>       | <input type="checkbox"/> <b>Ingresso manomissione</b> |
| [5] Ingresso 1 APR-ZX8 ID B                               | <input type="checkbox"/> <b>Zona B</b>       | <input type="checkbox"/> <b>Ingresso manomissione</b> |
| [6] Ingresso 1 APR-ZX8 ID C                               | <input type="checkbox"/> <b>Zona C</b>       | <input type="checkbox"/> <b>Ingresso manomissione</b> |
| [7] e [8] N/D                                             | N/D                                          | N/D                                                   |

\* Escluso centrale SPECTRA-SP SP5500

**Temporizzatori sistema**

Sezione	Dati	Descrizione
[710]	___/___/___ (da 000 a 255) secondi	Ritardo entrata 1 (default 045)
[711]	___/___/___ (da 000 a 255) secondi	Ritardo entrata 2 (default 045)
[712]	___/___/___ (da 000 a 255) max 15	Contatore limitazione allarmi zona (Default 005)
[713]	___/___/___ (da 000 a 255) secondi	Tempo Intellizione (default 048)
[714]	___/___/___ (da 000 a 255) minuti	Tempo riciclo allarme (default 000)
[715]	___/___/___ (da 000 a 255)	Contatore riciclo allarme (default 000)
[716]	___/___/___ (da 000 a 255) minuti	Tempo blocco tastiera (default 000)
[717]	___/___/___ (da 000 a 255) tentativi prima del blocco	Contatore blocco tastiera (default 000)
[718]	___/___/___ (da 000 a 255) secondi	Ritardi blocco disinserimento aggressione telecomando (default 000)
[719]	___/___/___ (da 000 a 255) giorni	Ritardo chiusura delinquenza (default 000)
[720]	___/___/___ (da 000 a 255) secondi	Istantanee / Ritardate = Zone istantanee o che seguono il ritardo programmato nella sezione [720] durante l'inserimento Perimetrale e Notte (di default è 015 secondi / 000 = zone istantanee) per funzione StayD
[721]	___/___/___ (da 000 a 255) secondi	Ritardo inserimento (ritardo delle zone con reinserimento). default = 000 (nessun ritardo) per funzione StayD

# Programmazione ora solare/legale

Sezione [730]: Opzioni generali 3	OFF	ON
[1] Ora legale	<input type="checkbox"/> Disabilitata	<input type="checkbox"/> Abilitata
[2] a [8] N/D	N/D	N/D
Sezione	Dati	Descrizione
[731] ____/____	(00 to 99)	Codice nazione

## Elenco codici nazioni

<b>00 = US, Canada, Mexico, St.Johns, Bahamas, Turks e Caicos</b>	10 = Nuova Zelanda, Chatham
01 = Cuba	11 = Tonga
02 = Brasile	12 = Iraq e Siria
03 = Cile	13 = Israele
04 = Falklands	14 = Libano, Kirgizstan
05 = Paraguay	15 = Pal estina
06 = Comunità Europea, UK Groenlandia	16 = Egitto
07 = Russia e la maggior parte della precedente USSR	17 = Namibia
08 = Australia - South Australia, Victoria, Australian Capital Territory, New South Wales, Lord Howe Island	<b>18 = Nuovo 2007 USA/Canada</b>
09 = Australia- Tasmania	19 = Nuova Zelanda

# Programmazione cambio ora solare/legale

In aggiunta alle programmazioni cambio ora solare/legale presenti nelle sezioni [730] e [731], si può programmare anche il periodo. Nella sezione [732] si programma il tempo di inizio del periodo ora legale e nella sezione [733] il tempo di fine del periodo ora legale. Entrambe le sezioni richiedono 5 differenti dati di 2 cifre ognuna. Tutti i dati devono essere inseriti in questo rispettivo modo:

Mese	da 01 a 12	01 = Gennaio	* Se il giorno è programmato a 00, il giorno cambia automaticamente attraverso la programmazione del codice nazione.
Data	da 01 a 31	01 = Primo giorno del mese	
Giorno	da 00 a 07	00 = Default*, 01 = Domenica	
Ora	da 00 a 23	00 = Mezzanotte	
Minuti	da 00 a 59	00 = 60 minuti o 1 ora	

Sezione	Dati	Descrizione
[732]	__/__/__/__/__/__/__/__/__/	Tempo inizio periodo ora legale
[733]	__/__/__/__/__/__/__/__/__/	Tempo fine periodo ora legale

# Programmazione aree

Sezione [741]: Opzioni area 1	OFF	ON
[1] Autoinserimento a orario	<input type="checkbox"/> Disabilitata	<input type="checkbox"/> Abilitata
[2] Autoinserimento con nessun movimento	<input type="checkbox"/> Disabilitata	<input type="checkbox"/> Abilitata
[3] & [4] Modo inserimento autoinserimento	<input type="checkbox"/> Vedi tabella	<input type="checkbox"/> Vedi tabella

[3]	[4]	
OFF	OFF	Totale
OFF	ON	Notte
ON	OFF	Perimetrale

[5] Cambia in inserimento perimetrale se non è attivata una zona ritardata di ingresso	<input type="checkbox"/> Disabilitata	<input type="checkbox"/> Abilitata
[6] zona segui diventa ritardo entrata 2 quando zona ritardata è esclusa	<input type="checkbox"/> Disabilitata	<input type="checkbox"/> Abilitata
[7] & [8] N/D	N/D	N/D

Sezione [742]: Opzioni area 2	OFF	ON
[1] Autoinserimento a orario	<input type="checkbox"/> Disabilitata	<input type="checkbox"/> Abilitata
[2] Autoinserimento con nessun movimento	<input type="checkbox"/> Disabilitata	<input type="checkbox"/> Abilitata
[3] & [4] Modo inserimento autoinserimento	<input type="checkbox"/> Vedi tabella	<input type="checkbox"/> Vedi tabella

[3]	[4]	
OFF	OFF	Totale
OFF	ON	Notte
ON	OFF	Perimetrale

[5] Cambia in inserimento perimetrale se non è attivata una zona ritardata di ingresso	<input type="checkbox"/> Disabilitata	<input type="checkbox"/> Abilitata
[6] zona segui diventa ritardo entrata 2 quando zona ritardata è esclusa	<input type="checkbox"/> Disabilitata	<input type="checkbox"/> Abilitata
[7] & [8] N/D	N/D	N/D

Sezione	Dati	Descrizione
[745]	___/___/___ (da 000 a 255) secondi	Ritardo uscita area 1 (default 060)
[746]	___/___/___ (da 000 a 255) secondi	Ritardo uscita area 2 (default 060)
[747]	___/___/___ (da 000 a 255) minuti	Durata sirena area 1 (default 004)
[748]	___/___/___ (da 000 a 255) minuti	Durata sirena area 2 (default 004)
[749]	___/___/___ (da 000 a 255) x 15 minuti	Nessun movimento area 1 (default 000)
[750]	___/___/___ (da 000 a 255) x 15 minuti	Nessun movimento area 2 (default 000)

Sezione	Dati	Descrizione
[761]	___/___:___/___ HH: MM	Ora autoinserimento area 1 (default 00:00)
[762]	___/___:___/___ HH: MM	Ora autoinserimento area 2 (default 00:00)

[800]: Opzioni combinatore	OFF	ON
	<input type="checkbox"/> Vedi tabella	<input type="checkbox"/> Vedi tabella

#### Opzioni monitoraggio linea telefono (TLM)

	[1]	[2]	
[1] & [2]	OFF	OFF	Disabilitato
	OFF	ON	Quando inserito: solo guasto
	ON	OFF	Quando disinserito: solo guasto
	ON	ON	Quando inserito: allarme sonoro
	ON	ON	Allarmi silenziosi diventano sonori

[3] Cambia in decadica al 5° tentativo	<input type="checkbox"/> Disabilitata	<input type="checkbox"/> Abilitata
[4] Chiamata alternata	<input type="checkbox"/> Disabilitata	<input type="checkbox"/> Abilitata
[5] Chiamata forzata	<input type="checkbox"/> Disabilitata	<input type="checkbox"/> Abilitata
[6] Chiamata con selezione DTMF	<input type="checkbox"/> Disabilitata	<input type="checkbox"/> Abilitata
[7] Rapporto impulsi	<input type="checkbox"/> 1:2	<input type="checkbox"/> 1:1.5
[8] Combinatore telefonico	<input type="checkbox"/> Abilitato	<input type="checkbox"/> Disabilitato

[801]: Opzioni combinatore	OFF	ON
[1] Invia rapporto disinserimento sistema	<input type="checkbox"/> Sempre	<input type="checkbox"/> Dopo allarme
[2] Invia rapporto ripristino zona	<input type="checkbox"/> Fine sirena	<input type="checkbox"/> Chiusura zona

[3] e [4] Trasmissione rapporto di auto-test	[3]	[4]	
	OFF	OFF	Opzioni Trasmissione rapporto di Auto-Test
	OFF	ON	La trasmissione del codice di Test avviene nei giorni programmati nella sezione [840] nel tempo programmato nella sezione [850] (default)
	ON	OFF	A centrale disinserita: La trasmissione del rapporto di test avviene dopo il tempo programmato nella sezione [852]. A centrale inserita: La trasmissione del rapporto di test avviene dopo il tempo programmato nella sezione [851].
	ON	ON	La centrale trasmette il codice di rapporto Test ogni ora dei minuti programmati nella sezione [850] (le ultime due cifre). Le prime due cifre della sezione [850] vengono ignorate. Esempio: Se 10:25 è programmato nella sezione [850], il rapporto del codice di Test sarà trasmesso alle 25 di ogni ora, alle 11:25, alle 12:25 ecc.
	ON	ON	Il codice di rapporto Test sarà trasmesso quando una delle condizione dell'opzione seconda o terza, sopra riportata. (opzione [3] = OFF e [4] = ON / opzioni [3] = ON e [4] = OFF.

da [5] a [8]

N/D

N/D



<b>Funzione speciale tasti per numeri telefonici</b>	
<b>Premere</b>	<b>Azione o valore</b>
<b>[DISINS]/[OFF]</b>	*
<b>[ESCL]/[BYP]</b>	#
<b>[MEM]</b>	Cambia da selezione a impulsi a selezione a toni o viceversa
<b>[GUASTO]/[TBL]</b>	Pausa di 4 secondi
<b>[NOTTE]/[SLEEP]</b>	Cancella la cifra attuale
<b>[⏻]</b>	Inserisce uno spazio

## **Configurazione comunicazioni**



Per i numeri di telefono personali, vedere i Menu Rapidi Combinatore Principale e Installatore.



<b>[966]</b>	<b>Cancella Rapporto Codici</b>			<b>Neretto = Default</b>
	<b>Opzione</b>	<b>OFF</b>	<b>ON</b>	
[1]	Cancella codici rapporto zone	<input type="checkbox"/> Disabilitata	<input type="checkbox"/> Abilitata	
[2]	Cancella codici rapporto utenti	<input type="checkbox"/> Disabilitata	<input type="checkbox"/> Abilitata	
[3]	Cancella codici rapporto inserimento/disinserimento/allarme	<input type="checkbox"/> Disabilitata	<input type="checkbox"/> Abilitata	
[4]	Cancella codici rapporto guasti	<input type="checkbox"/> Disabilitata	<input type="checkbox"/> Abilitata	

<b>[967]</b>	<b>Reset a default dei codici rapporto</b>			<b>Neretto = Default</b>
	<b>Opzione</b>	<b>OFF</b>	<b>ON</b>	
[1]	Reset a default dei codici rapporto zone	<input type="checkbox"/> Disabilitata	<input type="checkbox"/> Abilitata	
[2]	Reset a default dei codici rapporto utenti	<input type="checkbox"/> Disabilitata	<input type="checkbox"/> Abilitata	
[3]	Reset a default dei codici rapporto inserimento/disinserimento/allarme	<input type="checkbox"/> Disabilitata	<input type="checkbox"/> Abilitata	
[4]	Reset a default dei codici rapporto guasti	<input type="checkbox"/> Disabilitata	<input type="checkbox"/> Abilitata	

<b>Sezione [900]: Opzione WinLoad</b>	<b>OFF</b>	<b>ON</b>
[1] Richiamata	<input type="checkbox"/> Disabilitata	<input type="checkbox"/> Abilitata
[2] Trasmissione automatica memoria eventi	<input type="checkbox"/> Disabilitata	<input type="checkbox"/> Abilitata
[3] a [8] N/D	N/D	N/D

Sezione	Dati	Descrizione
[901]	__/__/__	(000 to 255) squilli
[902]	__/__/__	(000 to 255) secondi
[910]	__/__/__	Identificatore centrale
[911]	__/__/__	Password PC
[915]	_____ NUMERO DI TELEFONO PC	



Per cancellare il numero telefonico/numero messaggio, premere e tenere premuto il tasto **[NOTTE]/[SLEEP]** per tre secondi nella rispettiva sezione.

## Temporizzatori comunicazioni

# Appendice 1: Elenco codici di rapporto Ademco Contact ID

CID #	Codice rapporto	Valore Program.
<b>Allarmi medici - 100</b>		
100	Allarme medico*	01
101	Trasmettitore a pendaglio	02
102	Mancato rapporto	03
<b>Allarmi incendio - 110</b>		
110	Allarme incendio	04
111	Fumo	05
112	Combustione	06
113	Allagamento	07
114	Calore	08
115	Porta con maniglia di trazione	09
116	Condotto	0A
117	Fiamma	0B
118	Allarme imminente	0C
<b>Allarmi panico - 120</b>		
120	Allarme panico	0D
121	Coercizione	0E
122	Silenzioso	0F
123	Sonoro	10
124	Coercizione – accesso concesso	11
125	Coercizione – uscita concessa	12
<b>Allarmi intrusione - 130</b>		
130	Intrusione	13
131	Perimetrale	14
132	Interna	15
133	24 ore	16
134	Entrata/uscita	17
135	Giorno/notte	18
136	Esterna	19
137	Manomissione	1A
138	Allarme imminente	1B
139	Intrusione confermata	1C
<b>Allarmi generali - 140</b>		
140	Allarme generale	1D
141	Circuito verifica aperto	1E
142	Circuito verifica in corto circuito	1F
143	Guasto modulo espansione	20
144	Manomissione sensore	21
145	Manomissione modulo espansione	22
146	Intrusione silenziosa	23
147	Guasto supervis. sensore	24
<b>Allarmi non intrusione 24 ore - 150 e 160</b>		
150	Non intrusione 24 ore	25
151	Gas rivelato	26
152	Refrigerazione	27
153	Perdita calore	28
154	Perdita acqua	29
155	Rottura sensore a lamina	2A

CID #	Codice rapporto	Valore Program.
156	Guasto giorno	2B
157	Livello basso bombola gas	2C
158	Alta temperatura	2D
159	Bassa temperatura	2E
161	Perdita flusso d'aria	2F
162	Rivelato monossido di carbonio	30
163	Livello serbatoio	31
<b>Supervisione incendio - 200 e 210</b>		
200	Supervisione incendio	32
201	Pressione bassa acqua	33
202	CO2 bassa	34
203	Sensore valvola a saracinesca	35
204	Livello basso acqua	36
205	Pompa attivata	37
206	Pompa guasta	38
<b>Guasti sistema - 300 e 310</b>		
300	Guasto sistema	39
301	Mancanza tensione di rete	3A
302	Batteria bassa sistema	3B
303	Somma di controllo RAM errata	3C
304	Somma di controllo ROM	3D
305	Ripristino sistema	3E
306	Program. centr. d'allarme cambiata	3F
307	Mancata prova automatica	40
308	Spegnimento sistema	41
309	Mancata prova batteria	42
310	Mancanza connessione a terra	43
311	Batteria mancante/esaurita	44
312	Limite sovracorrente alimentatore	45
313	Ripristino tecnico	46
<b>Guasti dispositivo sonoro/relè - 320</b>		
320	Dispositivo sonoro/relè	47
321	Sirena 1	48
322	Sirena 2	49
323	Relè allarme	4A
324	Relè guasto	4B
325	Relè inversione	4C
326	Notifica controllo dispositivo elettrico #3	4D
327	Notifica controllo dispositivo elettrico #4	4E
<b>Guasti periferiche sistema - 330 e 340</b>		
330	Periferica sistema	4F
331	Circuito verifica aperto	50
332	Circuito verifica in corto circuito	51
333	Guasto modulo espansione	52

CID #	Codice rapporto	Valore Program.
334	Guasto ripetitore	53
335	Manca carta su stampante locale	54
336	Guasto stampante locale	55
337	Mancanza tensione continua modulo espansione	56
338	Batteria bassa modulo espansione	57
339	Ripristino modulo espansione	58
341	Manomissione modulo espansione	59
342	Mancanza tensione alternata modulo espansione	5A
343	Mancata prova automatica modulo espansione	5B
344	Rivelato disturbo ricevitore RF	5C
<b>Guasti comunicazione - 350 e 360</b>		
350	Comunicazione	5D
351	Guasto Telco 1	5E
352	Guasto Telco 2	5F
353	Portata lungo raggio	60
354	Mancata comunicazione	61
355	Perdita supervisione radio	62
356	Perdita di verifica centrale	63
357	Problema VSWR portata lungo raggio	64
<b>Guasti circuito protezione - 370</b>		
370	Circuito protezione	65
371	Circuito protezione aperto	66
372	Circuito protezione in corto circuito	67
373	Guasto incendio	68
374	Allarme errore uscita	69
375	Guasto zona panico	6A
376	Guasto zona antirapina	6B
377	Guasto allarme ripetuto	6C
378	Guasto coincidenza zone	6D
<b>Guasti sensori - 380 e 390</b>		
380	Guasto sensore	6E
381	Perdita supervisione - RF	6F
382	Perdita supervisione - RPM	70
383	Manomissione sensore	71
384	Batteria bassa trasmettitore RF	72
385	Alta sensibilità rivelatore di fumo	73
386	Bassa sensibilità rivelatore di fumo	74

CID #	Codice rapporto	Valore Program.
387	Alta sensibilità rivelatore di intrusione	75
388	Bassa sensibilità rivelatore di intrusione	76
389	Guasto prova automatica sensore	77
391	Guasto sorveglianza sensore	78
392	Errore compensazione moto	79
393	Allerta manutenzione	7A
<b>Disinserimento/inserimento - 400</b>		
400	Disinserimento/inserimento	7B
401	Disinserimento/inserimento da utente	7C
402	Disinserimento/inserimento gruppo	7D
403	Disinserimento/inserimento automatico	7E
404	Disinserimento/inserimento ritardato	5E
405	Disinserimento/inserimento differito	5F
406	Annulla	7F
407	Inserimento/disinserimento remoto	80
408	Inserimento rapido	81
409	Disinserimento/inserimento interruttore a chiave	82
<b>Accesso remoto - 410</b>		
411	Fatta richiesta richiamata	83
412	Esito positivo scaricamento dati	84
413	Esito negativo scaricamento dati	85
414	Spegnimento sistema	86
415	Spegnimento combinatore	87
416	Esito positivo caricamento dati	88
<b>Controllo accesso - 420 e 430</b>		
421	Accesso negato	89
422	Rapporto accesso da utente	8A
423	Accesso forzato	8B
424	Uscita negata	8C
425	Uscita concessa	8D
426	Apertura aiutata porta accesso	8E
427	Guasto monitor stato porta punto accesso	8F
428	Richiesta punto accesso per uscire	90
429	Entrata modo programma accesso	91
430	Uscita modo programma accesso	92
431	Cambio livello minaccia accesso	93
432	Guasto relè/innesco accesso	94

CID #	Codice rapporto	Valore Program.
433	Deviazione RTE accesso	95
434	Deviazione DSM accesso	96
<b>Inserimento - 440 e 450</b>		
441	Inserito perimetrale	97
442	Inserito perimetrale con interruttore a chiave	98
450	Inadempienza disinserimento/inserimento	99
451	Disinserimento/inserimento anticipato	9A
452	Disinserimento/inserimento ritardato	9B
453	Mancato disinserimento	9C
454	Mancato inserimento	9D
455	Mancato inserimento automatico	9E
456	Inserimento parziale	9F
457	Errore uscita (utente)	A0
458	Utente nell'edificio	A1
459	Inserimento recente	A2
<b>Sistema - 460</b>		
461	Immissione codice errato	A3
462	Immissione codice valido	A4
463	Reinserimento dopo allarme	A5
464	Tempo allungato inserimento automatico	A6
465	Ripristino allarme panico	A7
466	Assistenza on/off edificio	A8
<b>Relè dispositivo sonoro disabilitato - 520</b>		
520	Dispositivo sonoro/relè disabilitato	A9
521	Sirena 1 disabilitata	AA
522	Sirena 2 disabilitata	AB
523	Relè allarme disabilitato	AC
524	Relè guasto disabilitato	AD
525	Relè inversione disabilitato	AE
526	Notifica controllo dispositivo elettrico #3 disabilitata	AF
527	Notifica controllo dispositivo elettrico #4 disabilitata	B0
<b>Moduli - 530</b>		
531	Aggiunto modulo	B1
532	Rimosso modulo	B2
<b>Disabilitazioni comunicazione - 550 e 560</b>		
551	Combinatore disabilitato	B3
552	Radiotrasmettitore disabilitato	B4
<b>Esclusione - 570</b>		
570	Esclusione zona	B5
571	Esclusione incendio	B6
572	Esclusione zona 24 ore	B7
573	Esclusione intrusione	B8
574	Esclusione gruppo	B9
575	Esclusione allarme ripetuto	BA
576	Deviazione zona accesso	BB

CID #	Codice rapporto	Valore Program.
577	Esclusione punto accesso	BC
<b>Prova/varie - 600</b>		
601	Prova innesco manuale	BD
602	Rapporto prova periodica	BE
603	Trasmissione RF periodica	BF
604	Prova incendio	C0
605	Rapporto stato a seguire	C1
606	Ascolto a seguire	C2
607	Modo prova percorso	C3
608	Prova periodica – guasto sistema presente	C4
609	Trasmettitore video attivo	C5
611	Prova punto OK	C6
612	Punto non provato	C7
613	Provato percorso zona intrusione	C8
614	Provato percorso zona incendio	C9
615	Provato percorso zona panico	CA
616	Richiesta assistenza tecnica	CB
621	Ripristino registro eventi	CC
622	Registro eventi pieno al 50%	CD
623	Registro eventi pieno al 90%	CE
624	Superata capacità registro eventi	CF
625	Ripristino ora/data	D0
626	Ora/data non corrette	D1
627	Entrata modo programma	D2
628	Uscita modo programma	D3
629	Marcatura registro eventi 32 ore	D4
630	Cambiamento orario	D5
631	Inadempienza cambiamento orario	D6
632	Cambio orario accesso	D7
654	Inattività sistema	D8

## Appendice 2: Elenco codici rapporto automatici

Evento sistema	Default Codice rapporto si utilizzano le sezioni da [790] a [795]	Contact ID quando [790] a [795]	Default Codice Rapporto SIA quando si utilizzano sezioni da [790] a [795]
Inserimento con codice utente	3 4A1 - Chiusura da utente		CL - Rapporto chiusura
Inserimento automatico	3 4A3 - Chiusura automatica		CA - Chiusura automatica
Ritardo chiusura	3 452 - Ritardo chiusura		OT - Ritardo chiusura
Assenza movimento	3 452 - Ritardo chiusura		NA - Nessuna attività
Inserimento parziale	1 574 - Esclusione gruppo		CG - Chiusura area
Inserimento rapido	3 408 - Inserimento rapido		CL - Rapporto chiusura
Inserimento con SW PC	3 4A7 - Inserimento/disinserimento remoto		CL - Rapporto chiusura
Disinserimento con codice utente	1 4A1 - Apertura da utente		OP - Rapporto apertura
Disinserimento dopo allarme* con codice utente	1 4A1 - Apertura da utente		OP - Rapporto apertura
Cancellazione allarme ** con codice utente	1 4A6 - Apertura da utente		OR - Disinserimento dopo allarme
Cancellazione inserimento automatico	1 4A5 - Apertura/chiusura posticipata		CE - Estensione chiusura
Disinserimento con SW PC	1 4A7 - Inserimento/disinserimento remoto		OP - Rapporto apertura
Disinserimento dopo un allarme con SW PC	1 4A7 - Inserimento/disinserimento remoto		OR - Disinserimento dopo allarme
Cancellazione allarme con SW PC	1 4A6 - Apertura da utente		OR - Disinserimento dopo allarme
Cancellazione allarme paramedico	1 4A6 - Apertura da utente		OR - Disinserimento dopo allarme
Zona esclusa	1 57A - Esclusione zona		UB - Esclusione zona senza tipo
Allarme zona	1 13A - Allarme furto		BA - Allarme furto
Allarme incendio	1 11A - Allarme incendio		FA - Allarme incendio
Ripristino allarme zona	3 13A - Ripristino allarme furto		BH - Ripristino allarme furto
Ripristino allarme incendio	3 11A - Ripristino allarme incendio		FH - Ripristino allarme incendio
Aggressione 1 – emergenza	1 12A - Allarme aggressione		PA - Allarme aggressione
Aggressione 2 – medico	1 1AA - Allarme medico		MA - Allarme medico
Aggressione 3 - incendio	1 115 - Pulsante antincendio		FA - Allarme incendio
Chiusura recente	3 4AA - Apertura/chiusura		CR - Chiusura recente
Chiusura globale di zona	1 574 - Esclusione gruppo		CG - Chiusura area
Allarme coercizione	1 121 - Coercizione		HA - Allarme rapina
Blocco tastiera	1 421 - Accesso negato		JA - Manomissione codice utente
Chiusura zona	1 57A - Esclusione zona		UB - Esclusione zona senza tipo
Zona manomessa	1 144 - Manomissione sensore		TA - Allarme manomissione
Ripristino zona manomessa	3 144 - Ripristino manomissione sensore		TR - Ripristino manomissione
<b>*un sistema inserito era o è in allarme ed è stato disinserito da un utente.</b>			
<b>** un sistema disinserito era o è in allarme (esempio: zona 24 ore ) ed è stato disinserito da un utente.</b>			
Guasto CA	1 3A1 - Perdita CA		AT - Guasto CA
Guasto Batteria	1 3A9 - Guasto prova batteria		YT - Guasto batteria sistema
Guasto alimentatore ausiliario	1 3AA - Guasto sistema		YP - Guasto alimentatore
Limite corrente uscita sirena	1 321 - Sirena 1		YA - Guasto sirena
Sirena assente	1 321 - Sirena 1		YA - Guasto sirena
Perdita orologio	1 626 - Ora/Data non precisa		JT - Ora modificata
Guasto circuito incendio	1 373 - Guasto incendio		FT - Guasto incendio
Interferenza RF	1 344 - Rilevazione interferenza RF		XQ - Interferenza RF
Ripristino guasto TLM	3 351 - Ripristino guasto TELCO 1		LR - Ripristino linea telefono
Ripristino guasto CA	3 3A1 - Ripristino guasto CA		AR - Ripristino CA
Ripristino guasto batteria	3 3A9 - Ripristino prova batteria		YR - Ripristino batteria sistema

## Appendice 3: Inserimento dati e visualizzazione

Per accedere al modo visualizzazione dati, premere il tasto **[INVIO]/[ENTER]** dopo essere entrati in una sezione e prima di inserire qualunque dato. I tre LED sotto indicati inizieranno a lampeggiare, indicandoVi che siete nel modo visualizzazione dati.



Ogni volta che si preme il tasto **[INVIO]/[ENTER]**, la tastiera visualizzerà la cifra successive nella sezione attuale e continuerà in tutte le sezioni successive, una cifra alla volta, senza cambiare i valori programmati. Non disponibile per le sezioni che usano il metodo di selezione multipla. Premere il tasto **[CANC]/[CLEAR]** quando desiderato per uscire dal modo visualizzazione dati.

Ci sono due metodi che si possono utilizzare per inserire i dati durante il modo programmazione: Inserimento valore a cifra singola e programmazione a selezione di funzione.

### Metodo inserimento valore a cifra singola

Dopo essere entrati nel modo programmazione, alcune sezioni richiederanno di inserire un valore decimale da 000 a 255. Altre sezioni richiederanno di inserire un valore esadecimale da 0 a F. I dati richiesti sono indicati chiaramente in questo manuale. Quando si inserisce la cifra finale in una sezione, le centrali serie MAGELLAN e serie SPECTRA SP salveranno automaticamente i dati inseriti e avanzerà alla sezione successiva. Riferirsi a Valori Decimali e Esadecimale a pagina 54 per vedere i tasti e il loro valore equivalente decimale e/o esadecimale.

### Metodo di programmazione a selezione di funzione

Dopo essere entrati in certe sezioni, saranno visualizzate otto opzioni, dove ogni opzione da **[1]** a **[8]** rappresenta una funzione specifica. Premere il tasto corrispondente alla funzione desiderata. Questo significa che l'opzione è ON. Premere ancora il tasto per rimuovere la cifra mettendo quindi a OFF l'opzione. Premere il tasto **[CANC]/[CLEAR]** per configurare tutte le otto opzioni a OFF. Quando le opzioni sono selezionate, premere il tasto **[INVIO]/[ENTER]** per salvare e procedere alla sezione successive.

## Valori decimali e esadecimali

Valore o Azione	Cosa devo premere?	Cosa vedo?	
		LED 32-zone	LED 10-zone
Valore 0 / Sostituire la cifra attuale con 0	[NOTTE]	Cancella la cifra e rimane nella sezione corrente	Cancella la cifra e rimane nella sezione corrente
Valori da 1 a 9	[1] A [9]	Zona da 1 a 9	Tasti da 1 a 9
A (solo hex)	[0]	Zona 10	Tasto 0 (10)
B (solo hex)	[DISINS]/[OFF]	Zona 11	DISINS
C (solo hex)	[ESCL]/[BYP]	Zona 12	ESCL
D (solo hex)	[MEM]	Zona 13	MEM
E (solo hex)	[GUASTO]/[TBL]	Zona 14	GUASTO
F (solo hex)	[ 	Zona 15	[ 
Uscita senza salvare	[CANC]/[CLEAR]	[INVIO]/[ENTER] lampeggia	[INVIO]/[ENTER] lampeggia
Salvare Dati (solo hex)	[INVIO]/[ENTER]	Avanza alla sezione successiva	Avanza alla sezione successiva

## Tasti rapidi installatore

Per accedere ai tasti rapidi installatore, premere:

[INVIO]/[ENTER] + [CODICE INSTALLATORE] + [MEM] = Rapporto di prova: Invia il codice di rapporto "Rapporto di programmato nella sezione **[875]** (pagina 46) a una Centrale di Sorveglianza.

[INVIO]/[ENTER] + [CODICE INSTALLATORE] + [PERIM]/[STAY] = Cancella comunicazione: Cancella tutte le comunicazioni con il programma WinLoad o con la Centrale di Sorveglianza fino all'evento di rapporto successivo.

[INVIO]/[ENTER] + [CODICE INSTALLATORE] + [NOTTE]/[SLEEP] = Risposta a programma WinLoad: Forza la centrale a rispondere a una chiamata dalla Centrale di Sorveglianza che utilizza il programma WinLoad.

[INVIO]/[ENTER] + [CODICE INSTALLATORE] + [ESCL]/[BYP] = Chiama programma WinLoad: Chiamera il PC con il numero di telefono programmato nella sezione **[915]** (pagina 49) per avviare una comunicazione con il computer utilizzando il programma WinLoad.

[INVIO]/[ENTER] + [CODICE INSTALLATORE] + [GUASTO]/[TBL] = Modo prova installatore: Il modo di prova installatore Vi permette di effettuare le prove di movimento dei sensori mentre la sirena emetterà un suono per indicare le zone aperte. Premere ancora il tasto [GUASTO]/[TBL] per terminare.

# Visualizzazione guasti

- Premere il tasto **[GUASTO]/[TBL]** per visualizzare i guasti. Notare che la tastiera può essere programmata per emettere un beep ogni 5 secondi ogni volta che avviene una nuova condizione di guasto. Premere il tasto **[GUASTO]/[TBL]** per fermare l'avviso acustico.
- Per visualizzare i sotto menu, premere il tasto corrispondente nel menu principale.

Menu principale guasti	Sotto menu guasti
<b>[1]</b> Batteria bassa zona senza fili	da <b>[1]</b> a <b>[32]</b> zone con batteria bassa
<b>[2]</b> Guasto alimentazione	<b>[1]</b> Assenza o batteria bassa centrale <b>[2]</b> Guasto CA su centrale <b>[3]</b> Sovraccarico circuito ausiliario su centrale <b>[4]</b> Guasto CA Tastiera Radio <b>[5]</b> Guasto batteria Tastiera Radio <b>[6]</b> Guasto CA Ripetitore Radio <b>[7]</b> Guasto batteria Ripetitore Radio
<b>[3]</b> Guasto sirena	<b>[1]</b> Sirena scollegata dalla centrale <b>[2]</b> Sovraccarico sirena su centrale
<b>[4]</b> Guasto comunicazioni	<b>[1]</b> Monitoraggio linea telefonica in centrale <b>[2]</b> Errore comunicazione a Telefono Monitoraggio 1 su centrale <b>[3]</b> Errore comunicazione a Telefono Monitoraggio 1 su centrale <b>[4]</b> Errore comunicazione a telefono cercapersona su centrale <b>[5]</b> Errore comunicazione a telefono voce su centrale <b>[6]</b> Errore comunicazione a PC su centrale
<b>[5]</b> Guasto cablaggio manomissione e zona	da <b>[1]</b> a <b>[32]</b> Manomissione zone e guasto cablaggio zona
<b>[6]</b> Guasto manomissione modulo	<b>[1]</b> 2W-PGM <b>[2]</b> Bus tastiere <b>[3]</b> Modulo APX-ZX8 <b>[4]</b> Modulo MG-RTX3 <b>[5]</b> Tastiere radio
<b>[7]</b> Guasto circuito incendio	da <b>[1]</b> a <b>[32]</b> Guasto zone nel circuito incendio
<b>[8]</b> Perdita orario	
<b>[9]</b> Perdita supervisione zona senza fili	da <b>[1]</b> a <b>[32]</b> Zone con perdita supervisione <b>[PERIM]</b> Guasto interferenza RF
<b>[10]</b> Perdita supervisione modulo	<b>[1]</b> 2W-PGM <b>[2]</b> Bus tastiere/Reset sezione <b>[955]</b> <b>[3]</b> Modulo APX-ZX8 <b>[4]</b> Modulo MG-RTX3 <b>[5]</b> Perdita supervisione Ripetitore Radio
<b>[16]</b> Guasto tastiera	
<b>[NOTTE]/[SLEEP]</b> Guasto Tastiera (solo tastiere MG10LEDV/H)	

# Collegamenti scheda

Contatti N.C., nessuna resistenza di fine linea

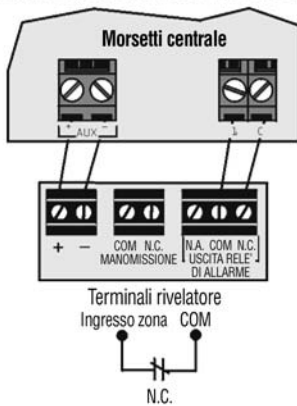

N.C. con resistenza di fine linea

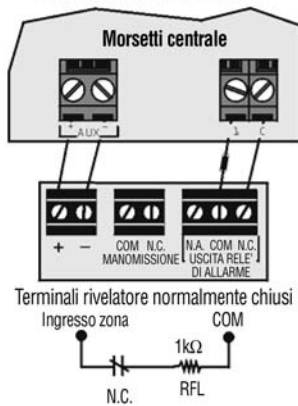

N.A. con resistenza di fine linea

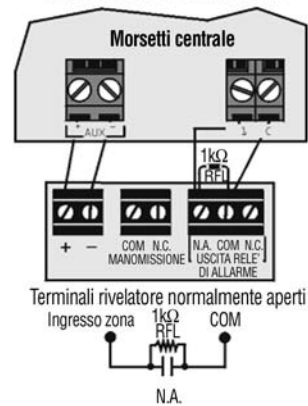

Contatti N.C., nessuna resistenza di fine linea con rilevazione manomissione

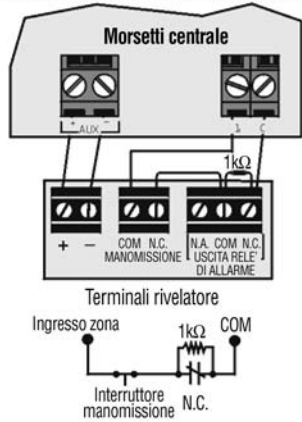

N.C. con resistenza di fine linea con rilevazione manomissione e guasto cavo

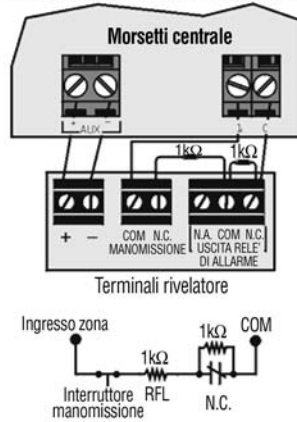

## Collegamenti Zona a Tecnologia Avanzata (ATZ)

Contatti N.C., senza resistenza di fine linea con riconoscimento manomissione

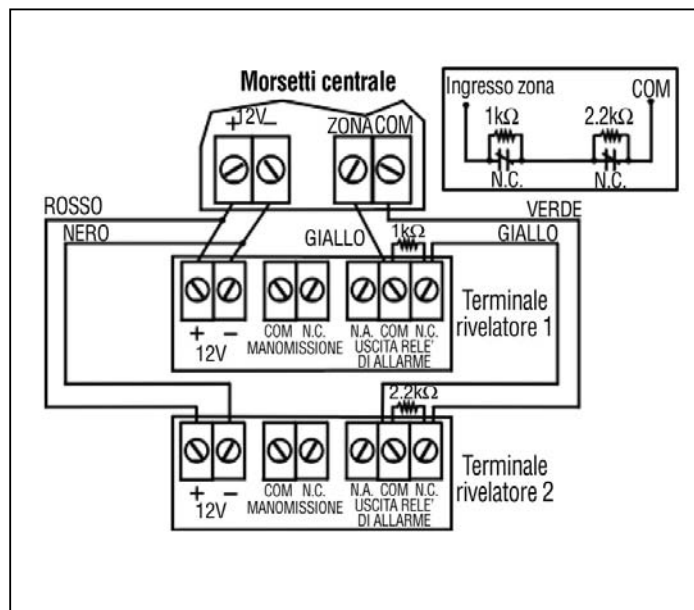

Contatti N.C., senza resistenza di fine linea,

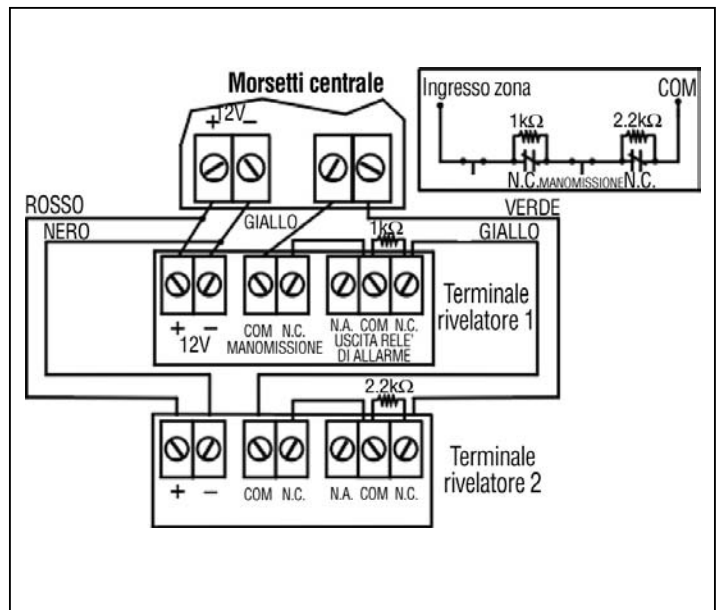



**Contatti N.C., con resistenza di fine linea,  
con riconoscimento manomissione  
e guasto cavo**

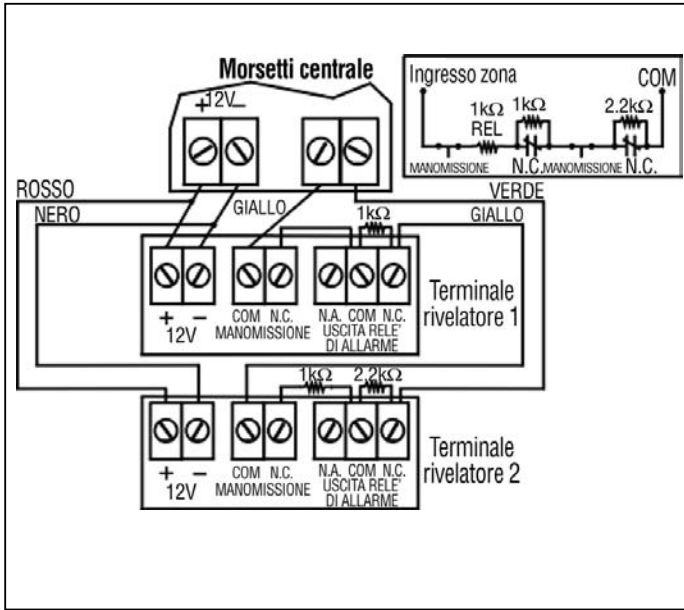

**Morsetti centrale**

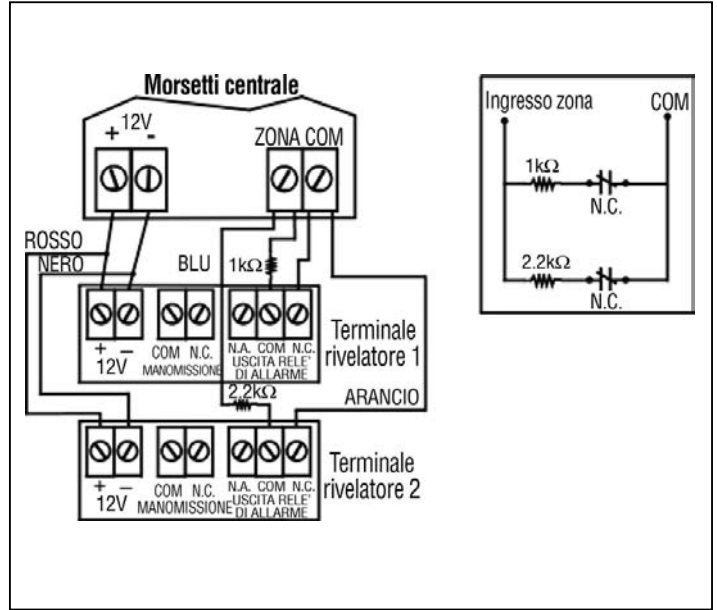

**Collegamento circuiti incendio e uscite PGM**



Programmare l'uscita PGM con l'Evento Attivazione "tasto [⏻] premuto" così che i rivelatori di fumo possano essere ripristinati premendo i tasti [CANC]/[CLEAR] + [INVIO]/[ENTER] per tre secondi. Vedi Gruppo Eventi # 6 a pagina 26.



Tutti I rivelatori a 4 fili devono essere collegati con connessione stellare.

**CIRCUITI INCENDIO**  
**Installazione rivelatori di fumo a 4 fili**  
**Morsetti centrale**

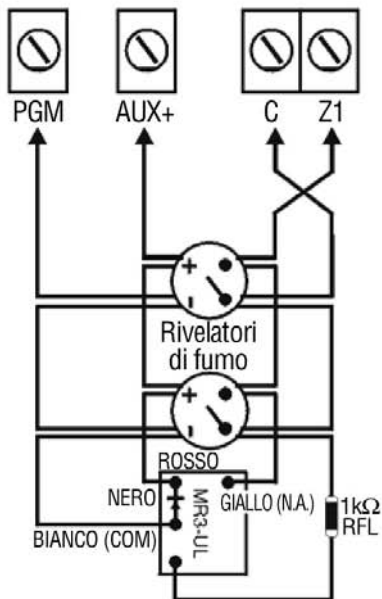

**Installazione rivelatori di fumo a 2 fili\***  
**Morsetti centrale**

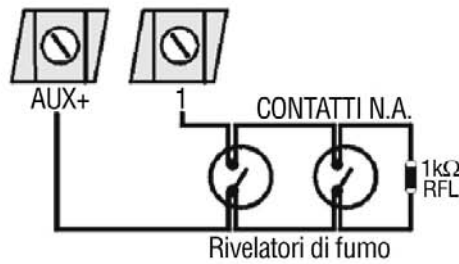

**PGM**

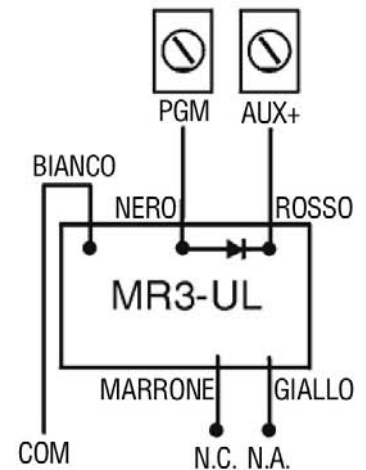

\* Escluso centrale SPECTRA SP SP5500

## Collegamenti relè di allarme e uscite PGM

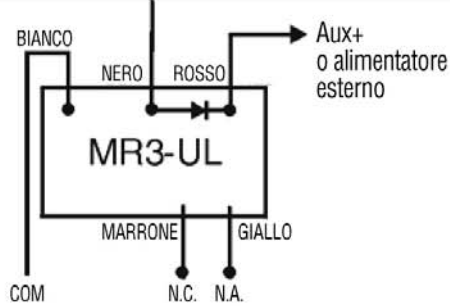
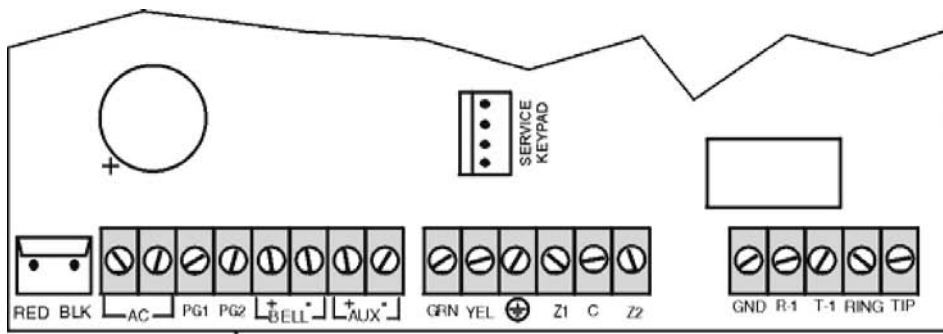

### Alimentazione uscite PGM

Morsetto Aux+: assorbimento corrente non deve eccedere 700mA  
 Alimentatore esterno: PGM1 non deve eccedere 150mA o non può eccedere il limite di corrente dell'alimentatore esterno. PGM2 non deve eccedere 1A o non può eccedere il limite di corrente dell'alimentatore esterno

## Collegamenti alimentazione di rete e batteria di backup

### Tabella requisiti trasformatore

Trasformatore:	16Vc.a. 20VA	16Vc.a. 40VA
Alimentazione c.c.	1.2A	1.5A
Alimentatore ausiliario può fornire al massimo:	tipica: 600mA max: 700m	Atipica: 600mA max: 700mA
Corrente di ricarica batteria (sezione [700] opzione [2])	350 mA	350mA/700mA

### Batteria ricaricabile

12Vc.c. / 4Ah o 7Ah

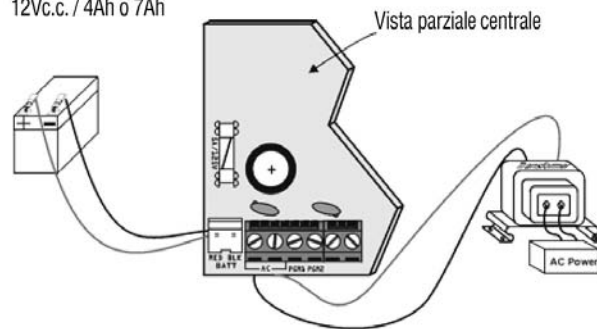

**Attenzione:**  
scollegare la batteria prima di sostituire il fusibile

**Attenzione:**  
un collegamento errato del trasformatore può danneggiare il sistema

## Collegamento della centrale a WinLoad

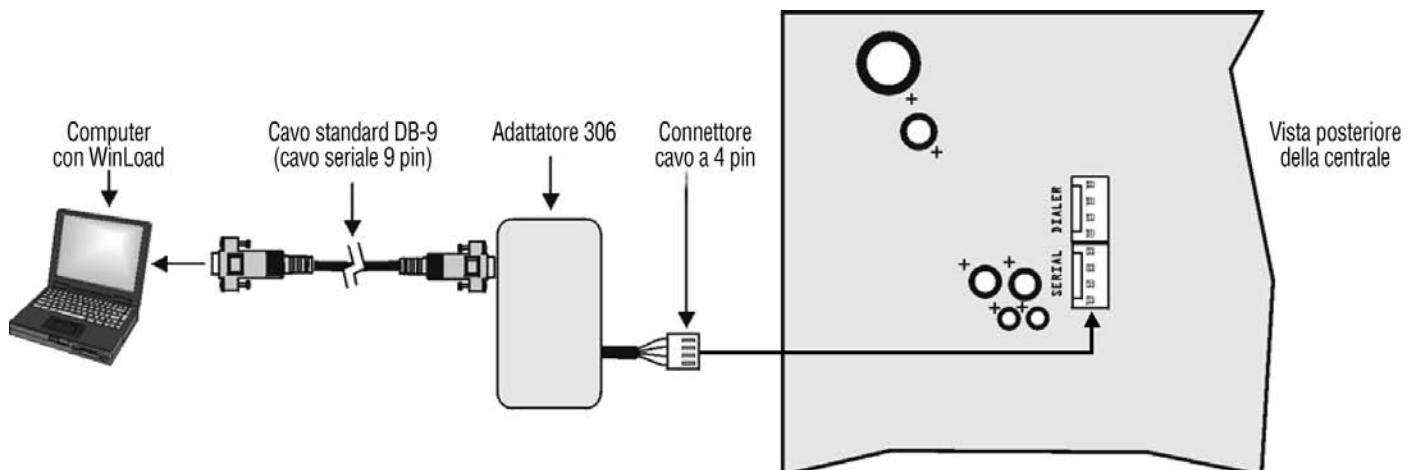

# Descrizione scheda MG5000

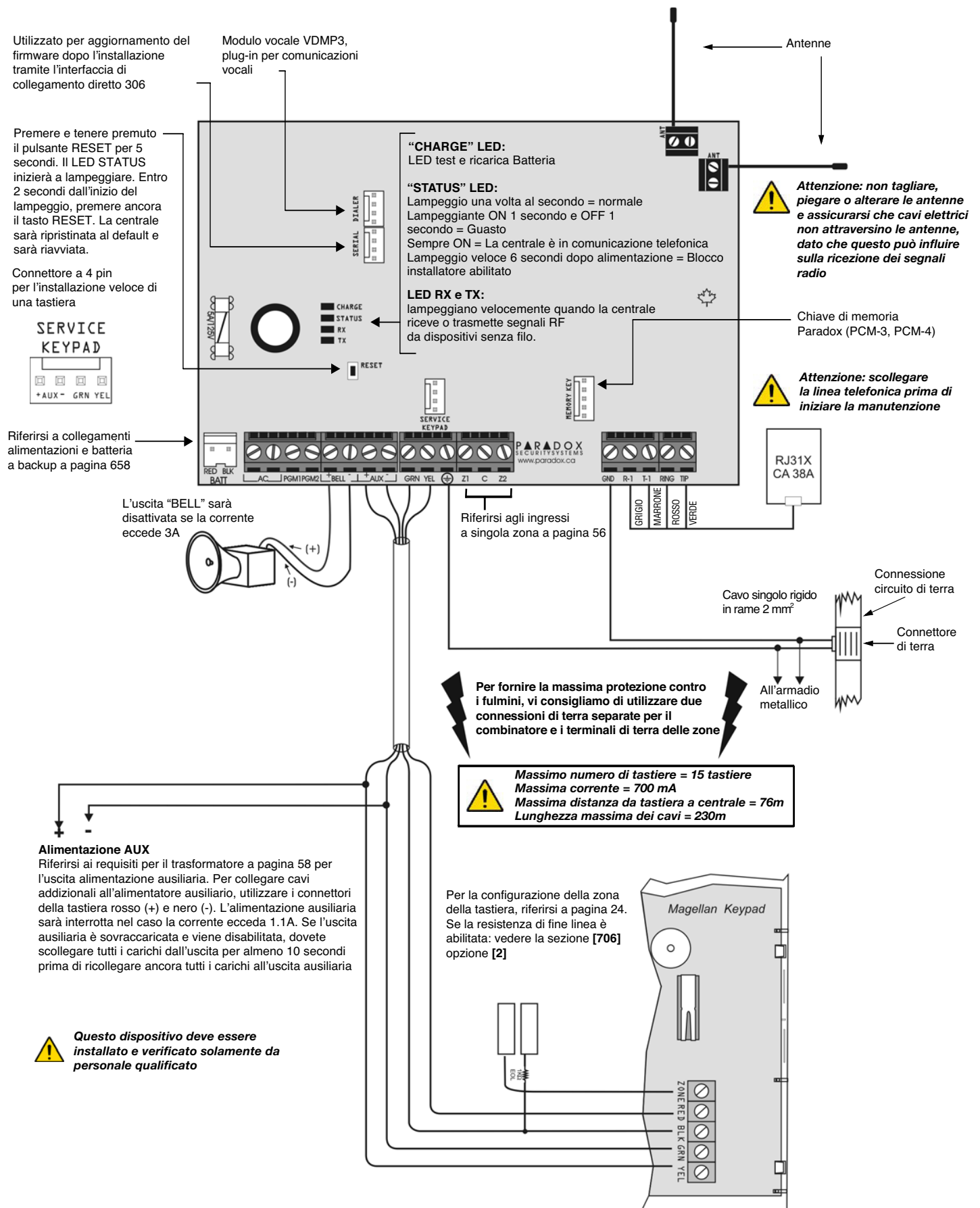

# Descrizione scheda MG5050

**“CHARGE” LED:**  
LED test e ricarica Batteria

**“STATUS” LED:**  
Lampeggio una volta al secondo = normale  
Lampeggiante ON 1 secondo e OFF 1 secondo = Guasto  
Sempre ON = La centrale è in comunicazione telefonica  
Lampeggio veloce 6 secondi dopo alimentazione = Blocco installatore abilitato

**LED RX e TX:**  
lampeggiano velocemente quando la centrale riceve o trasmette segnali RF da dispositivi senza filo



Connettore a 4 pin per l'installazione veloce di una tastiera

Riferirsi a collegamenti alimentazioni e batteria a backup a pagina 58

L'uscita "BELL" sarà disattivata se la corrente eccede 3A

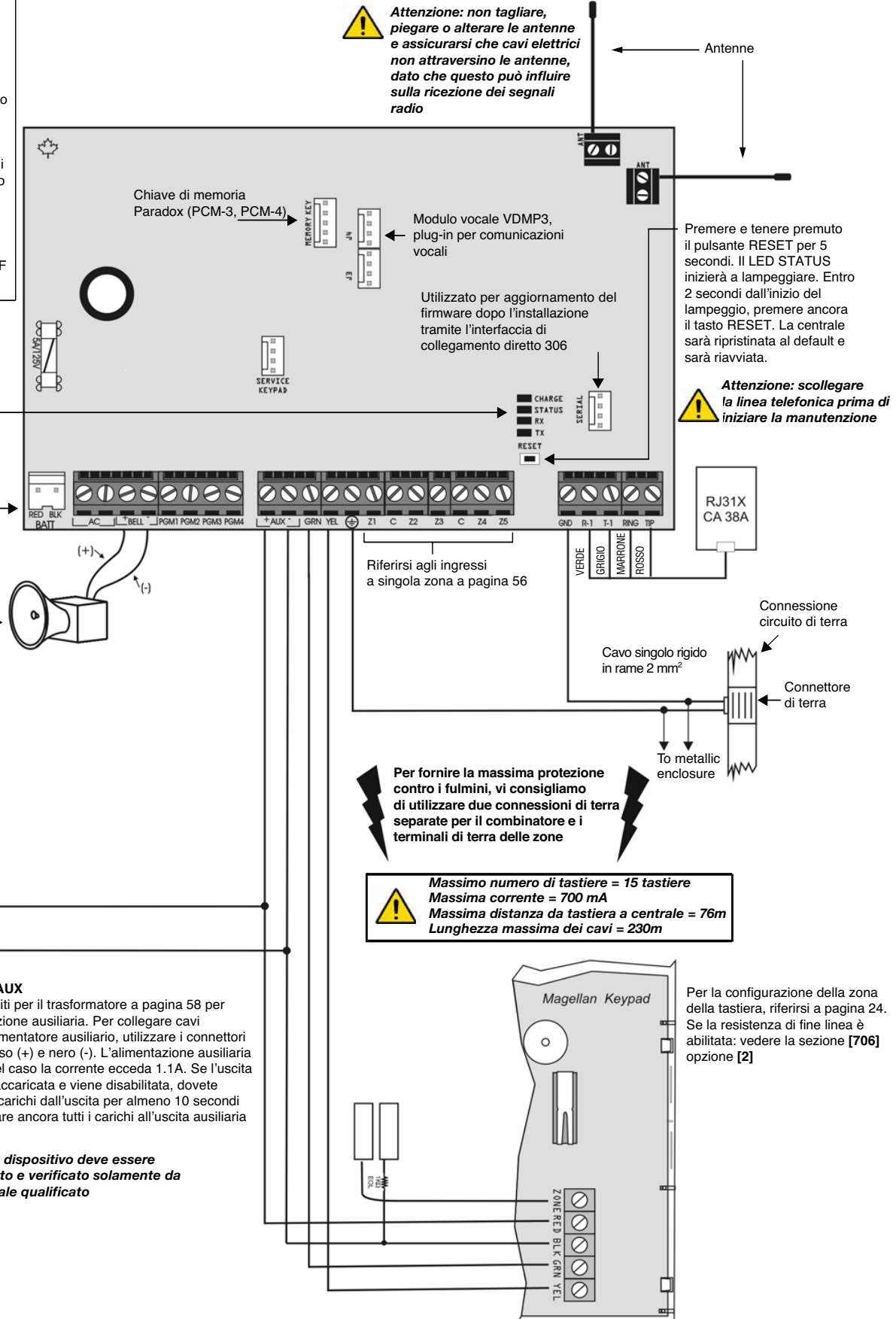

**Attenzione: non tagliare, piegare o alterare le antenne e assicurarsi che cavi elettrici non attraversino le antenne, dato che questo può influire sulla ricezione dei segnali radio**

Premere e tenere premuto il pulsante RESET per 5 secondi. Il LED STATUS inizierà a lampeggiare. Entro 2 secondi dall'inizio del lampeggio, premere ancora il tasto RESET. La centrale sarà ripristinata al default e sarà riavviata.

**Attenzione: scollegare la linea telefonica prima di iniziare la manutenzione**

**Per fornire la massima protezione contro i fulmini, vi consigliamo di utilizzare due connessioni di terra separate per il combinatore e i terminali di terra delle zone**

**Massimo numero di tastiere = 15 tastiere**  
**Massima corrente = 700 mA**  
**Massima distanza da tastiera a centrale = 76m**  
**Lunghezza massima dei cavi = 230m**

**Alimentazione AUX**  
Riferirsi ai requisiti per il trasformatore a pagina 58 per l'uscita alimentazione ausiliaria. Per collegare cavi addizionali all'alimentatore ausiliario, utilizzare i connettori della tastiera rosso (+) e nero (-). L'alimentazione ausiliaria sarà interrotta nel caso la corrente ecceda 1.1A. Se l'uscita ausiliaria è sovraccaricata e viene disabilitata, dovete scollegare tutti i carichi dall'uscita per almeno 10 secondi prima di ricollegare ancora tutti i carichi all'uscita ausiliaria

**Questo dispositivo deve essere installato e verificato solamente da personale qualificato**

Per la configurazione della zona della tastiera, riferirsi a pagina 24. Se la resistenza di fine linea è abilitata: vedere la sezione [706] opzione [2]

# Descrizione scheda SP5500

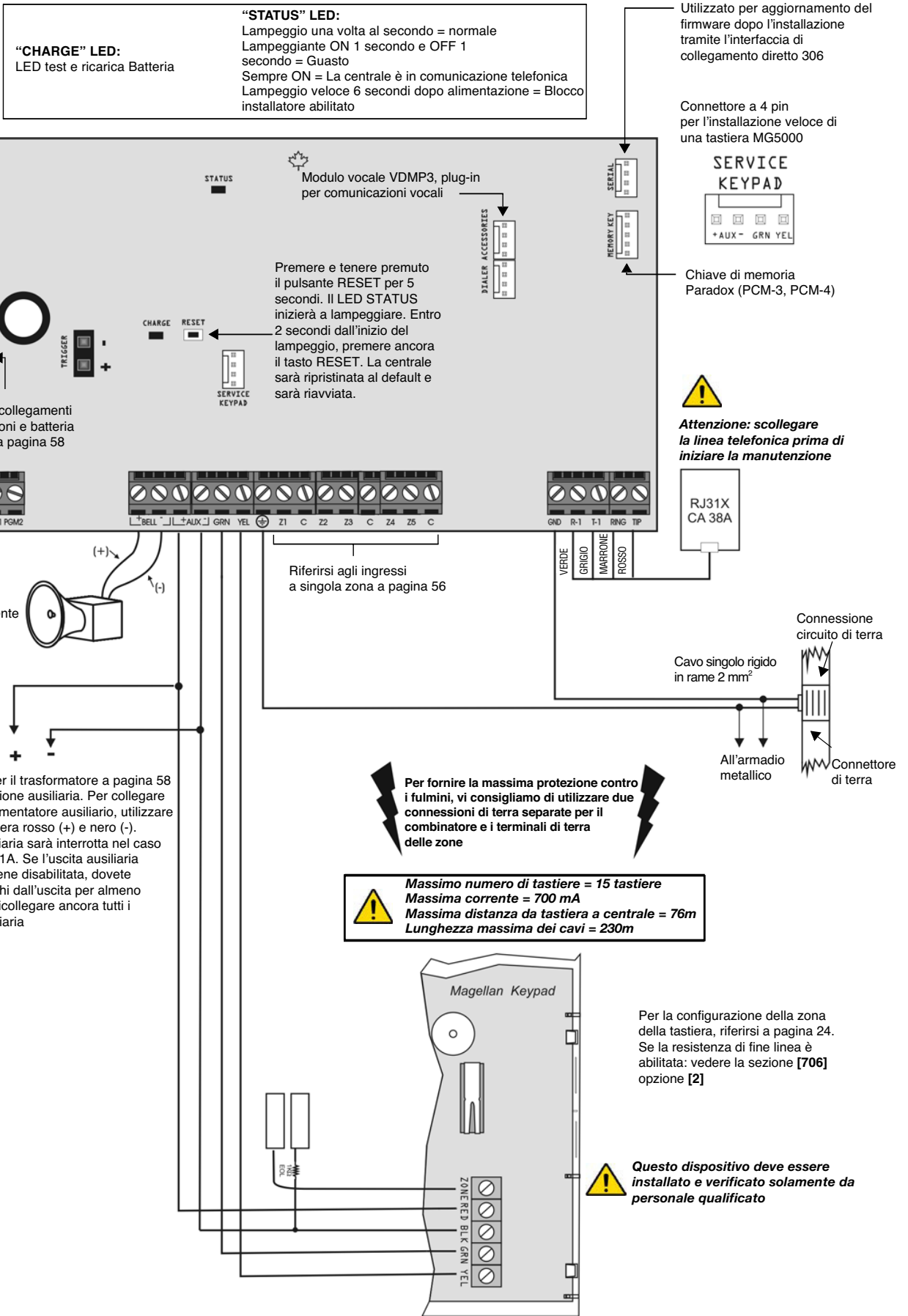

# Descrizione scheda SP6000

## LED

**“CHARGE” LED:**  
LED test e ricarica Batteria

**“STATUS” LED:**  
Lampeggio una volta al secondo = normale  
Lampeggiante ON 1 secondo e OFF 1 secondo = Guasto  
Sempre ON = La centrale è in comunicazione telefonica  
Lampeggio veloce 6 secondi dopo alimentazione = Blocco installatore abilitato

Utilizzato per aggiornamento del firmware dopo l'installazione tramite l'interfaccia di collegamento diretto 306

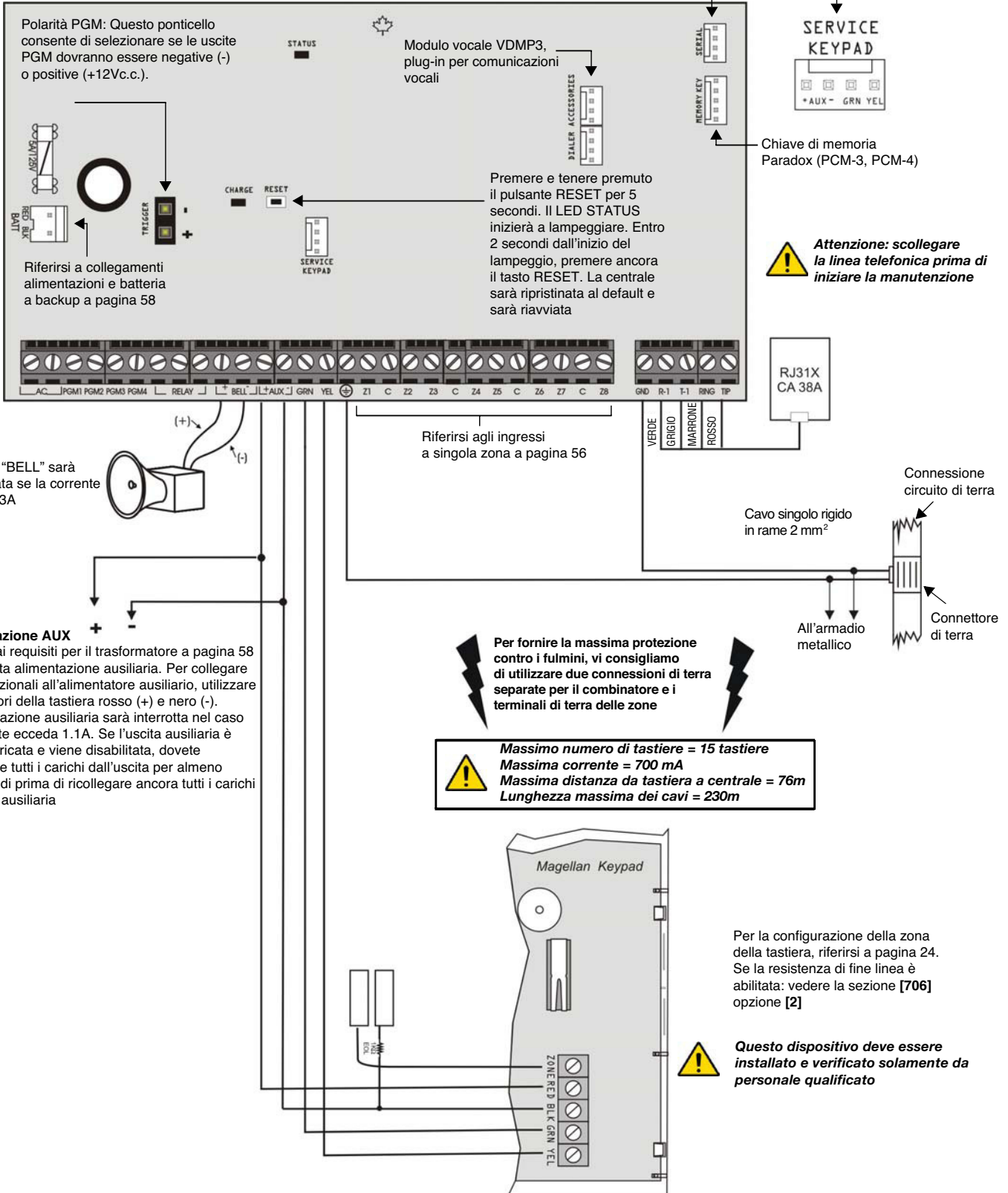

# Descrizione scheda SP7000

**LED**

**“CHARGE” LED:**  
LED test e ricarica Batteria

**“STATUS” LED:**  
Lampeggio una volta al secondo = normale  
Lampeggiante ON 1 secondo e OFF 1 secondo = Guasto  
Sempre ON = La centrale è in comunicazione telefonica  
Lampeggio veloce 6 secondi dopo alimentazione = Blocco installatore abilitato

Utilizzato per aggiornamento del firmware dopo l'installazione tramite l'interfaccia di collegamento diretto 306

Connettore a 4 pin per l'installazione veloce di una tastiera

Premere e tenere premuto il pulsante RESET per 5 secondi. Il LED STATUS inizierà a lampeggiare. Entro 2 secondi dall'inizio del lampeggio, premere ancora il tasto RESET. La centrale sarà ripristinata al default e sarà riavviata

**Polarità PGM:** Questo ponticello consente di selezionare se le uscite PGM dovranno essere negative (-) o positive (+12Vc.c.).

Riferirsi a collegamenti alimentazioni e batteria a backup a pagina 58

Modulo vocale VDMP3, plug-in per comunicazioni vocali

Ingressi Superiori = dalla zona 9 alla zona 16  
Ingressi Inferiori = dalla zona 1 alla zona 8



Chiave di memoria Paradox (PCM-3, PCM-4)

**Attenzione: scollegare la linea telefonica prima di iniziare la manutenzione**

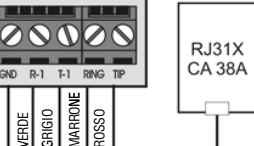
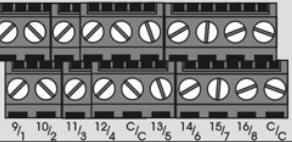

Riferirsi agli ingressi a singola zona a pagina 56

L'uscita “BELL” sarà disattivata se la corrente eccede 3A

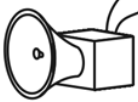

**Alimentazione AUX**

Riferirsi ai requisiti per il trasformatore a pagina 58 per l'uscita alimentazione ausiliaria. Per collegare cavi addizionali all'alimentatore ausiliario, utilizzare i connettori della tastiera rosso (+) e nero (-). L'alimentazione ausiliaria sarà interrotta nel caso la corrente ecceda 1.1A. Se l'uscita ausiliaria è sovraccaricata e viene disabilitata, dovete scollegare tutti i carichi dall'uscita per almeno 10 secondi prima di ricollegare ancora tutti i carichi all'uscita ausiliaria

**Per fornire la massima protezione contro i fulmini, vi consigliamo di utilizzare due connessioni di terra separate per il combinatore e i terminali di terra delle zone**

**Massimo numero di tastiere = 15 tastiere**  
**Massima corrente = 700 mA**  
**Massima distanza da tastiera a centrale = 76m**  
**Lunghezza massima dei cavi = 230m**

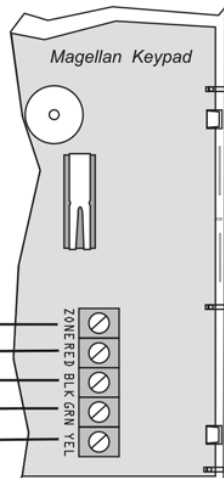
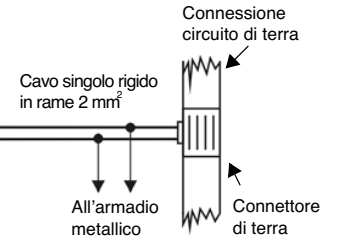

Per la configurazione della zona della tastiera, riferirsi a pagina 24. Se la resistenza di fine linea è abilitata: vedere la sezione [706] opzione [2]

**Questo dispositivo deve essere installato e verificato solamente da personale qualificato**

**Dichiarazione di conformità:**

La dias s.r.l., Via Triboniano, 25 – 20156 MILANO dichiara che le apparecchiature serie MAGELLAN sono conformi ai requisiti essenziali richiesti dalle normative comunitarie:

- EMC 89/336/CEE
- LV 73/23/CEE
- Marking 93/68/CEE
- R&TTE 1999/05/CE

Sono stati applicati i seguenti documenti normativi:

TBR-21

EN 55022 : 1998 classe B  
EN 300-220-1v1.3.1(2000-09)  
ETS 301 489-03 v1.4.1 (2002-04)  
EN 50130-4 :1995+A1:1998+A2 :2003  
EN 60950 :2000 (3<sup>a</sup> ediz.)  
EN 55013 :2001



**Dichiarazione di conformità:**

La dias s.r.l., Via Triboniano, 25 – 20156 MILANO dichiara che le apparecchiature serie SPECTRA SP sono conformi ai requisiti essenziali richiesti dalle normative comunitarie:

- EMC 89/336/CEE
- LV 73/23/CEE
- Marking 93/68/CEE
- R&TTE 1999/05/CE

Sono stati applicati i seguenti documenti normativi:

TBR-21- gennaio 1998  
EN 55022 : 1998 classe B+A1:2000 & A2:2003  
EN 50130-4 :1995+A1:1998 & A2 :2003  
EN 60950-1:2001 & A11:2004



**dias** s.r.l.

distribuzione apparecchiature sicurezza

Via Triboniano, 25 - 20156 MILANO - Tel. 02.38036.901 - Fax 02.38036.950 - Email: dias@dias.it

