

gemino

Comunicatore GSM/GPRS
GSM/GPRS Communicator

KSI4100010.300 • KSI4100010.310 • KSI4100020.300 • KSI4100020.310

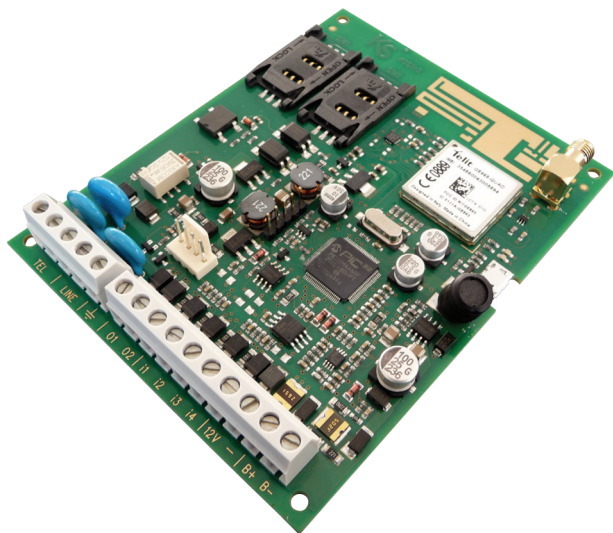

Ksenia
security innovation

Introduzione / Dati tecnici	3
Caratteristiche generali	4
Come ordinare / Accessori.....	5
Identificazione delle parti	6
Descrizione dei morsetti	8
Installazione	9
LED di segnalazione / Scelta del miglior operatore.....	10
Gestione remota del dispositivo via SMS	11
Software basis / Menù Principale.....	12
Menù finestre / Controllo clienti / Gestione cliente	13
Controllo navigazione / tavolozza.....	14
Dispositivi rilevati / Programmazione / Parametri programmazione / Rubrica	15
GPRS / Eventi su IP.....	16
Opzioni generali.....	18
Opzioni di linea / PINs / Opzioni messaggi vocali	19
Data e ora / Opzioni SIM.....	20
Tabella periferiche / Zone.....	21
Avvisatore	22
Decoder Contact-ID	23
Uscite	25
Opzioni internazionali / Messaggi vocali / Tempo reale	26
Programmazione da tastiera.....	27
Albero del menù di programmazione / Albero del menù di gestione.....	28
Pulizia della tastiera / Dati di fabbrica / Certificazioni	28

INTRODUZIONE

gemino è un Comunicatore GSM/GPRS Bidirezionale Universale studiato appositamente per le applicazioni nel settore della sicurezza professionale, anche se la sua versatilità ne permette l'utilizzo anche nel settore della telefonia, ascensoristica, impiantistica e in generale ovunque esiste la necessità di inviare segnali in maniera affidabile in assenza di linea fissa o in alternativa ad essa a protezione di installazioni sensibili (es. impianti antifurto e antincendio, ma anche, impianti solari o eolici, imbarcazioni, allevamenti, incubatori, serre, ecc).

DATI TECNICI

- Range di funzionamento: 9,6 - 15V dc
- Assorbimento: 80mA stand-by, 250mA max.
- Linea GSM: modulo GSM/GPRS Telit BGA 22x22mm (designed in Italy)
- quad-band (850, 900, 1800 e 1900MHz)
- Due uscite OC a bordo configurate di default su guasto GSM e mancanza PSTN
- Nr. 10 ingressi programmabili tramite scheda esterna *auxi* (solo modello *gemino*)
- Nr. 4 ingressi programmabili a bordo (solo modello *gemino4*)
- Linea telefonica simulata: Tensione di linea: 40V, corrente di loop 20mA, tono di linea programmabile, tensione di squillo 120Vac
- Selezione di linea: DTMF
- Temperatura di funzionamento: 5 - 40°C
- Dimensioni scheda: 92 x 113 x 20 mm
- Dimensioni ingombro massimo del contenitore: mm 140x102 x 30 max.
- Peso: 170 gr
- Tempo di trasmissione allarme vocale: 10 sec.

- Generatore linea PSTN simulata per il collegamento di qualunque modello di centrale (Universale)
- Decodifica del protocollo Contact ID e invio via messaggi vocali, SMS e/o e-mail, SIA DC-09 (permette per qualunque centrale di avere un messaggio vocale, un SMS e/o una e-mail distinta per ogni zona)
- Blocco chiamate al disinserimento dell'impianto
- Numero di eventi Contact ID decodificabili: fino a 200
- Lunghezza SMS o e-mail: componibili con lunghezza fino a 128 caratteri, per complessivi 200 messaggi associabili agli eventi Contact ID
- Avvisatore vocale con la possibilità di registrare fino a 200 messaggi per più di 700s complessivi di registrazione.
- Registratore messaggi vocali tramite tastiera o con programmazione tramite libreria di messaggi preregistrabili da PC, importazione di file wave o tramite il text-to-speech.
- Alloggiamento per 2 SIM Cards (non incluse)
- Antenna integrata sul circuito stampato + possibilità antenna esterna con selezione automatica del segnale
- Porta micro USB per programmazione e controllo
- Audio digitale ad alta qualità
- Interfaccia KS-BUS
- Possibilità di collegare sul BUS una tastiera *ergo* ed un modulo di espansione (solo *gemino exp.*)
- Gestione e programmazione anche da tastiera tramite cavetto dedicato (opzionale)
- Fino a 10 ingressi
- Gestione chiamate vocali in ingresso ed in uscita da tastiera
- Uscite a bordo: 2 OC fino a 500mA programmabili come telecomando remoto (via SMS o tramite riconoscimento del chiamante)
- Rubrica telefonica: fino a 100 numeri telefonici per attivazione GRATUITA da remoto delle uscite (tramite riconoscimento chiamante) da telefono cellulare.
- Programmazione: Via PC tramite porta USB, upload della programmazione da chiave USB o programmazione da tastiera LCD *ergo*
- GSM Jamming detection
- Telit EasyScan: rilevamento miglior operatore disponibile
- Controllo credito residuo su SIM prepagate

COME ORDINARE

Codice Prodotto Finito Ksenia p/n	Parti Comprese
KSI4100010.300	Interfaccia <i>gemino</i> espandibile fino a 10 ingressi (solo scheda) e manuale di installazione
KSI4100010.310	Interfaccia <i>gemino</i> espandibile fino a 10 ingressi, con contenitore slim, vite di fissaggio coperchio e manuale di installazione
KSI4100020.300	Interfaccia <i>gemino4</i> con 4 ingressi a bordo, (solo scheda) e manuale di installazione
KSI4100020.310	Interfaccia <i>gemino4</i> con 4 ingressi a bordo, con contenitore slim, vite di fissaggio coperchio e manuale di installazione

ACCESSORI OPZIONALI

Codice Prodotto Finito Ksenia p/n	Parti Comprese
KSI4800000.300	Kit antenna ausiliaria con connettore e cavo da 30 cm.
KSI4800001.300	Kit antenna esterna con connettori e cavo di 3 m.
KSI7302000.010	Solo contenitore plastico versione "slim": può contenere la scheda GSM oppure alternativamente 2 moduli espansione.
KSI7500000.000	Kit cavetto 1,5 m. per programmazione GSM/ GPRS da tastiera <i>ergo</i> .
KSI7501000.020	Adattatore USB da micro "A" maschio a tipo "A" femmina, colore nero.
KSI2300000.300	Modulo di espansione 5 ingressi <i>auxi</i> .
KSI7401000.010	Contenitore metallico per alloggiare una scheda <i>gemino</i> (o <i>gemino4</i>), un modulo di espansione ed una batteria 12V 1,2Ah.
KSI7501001.000	Cavo di programmazione USB 1,8m da PC a micro B.

IDENTIFICAZIONE DELLE PARTI

- 1 Morsettiera di collegamento
- 2 Strip per il collegamento veloce di una tastiera della serie *ergo*
- 3 Connettore riservato
- 4 Porta SIM Card n.1
- 5 Porta SIM Card n.2
- 6 Antenna Integrata
- 7 Connettore per antenna esterna opzionale
- 8 Modulo GSM/GPRS quadband
- 9 LED1 e LED2 di segnalazione
- 10 Connettore Micro USB di programmazione
- 11 Microcontrollore

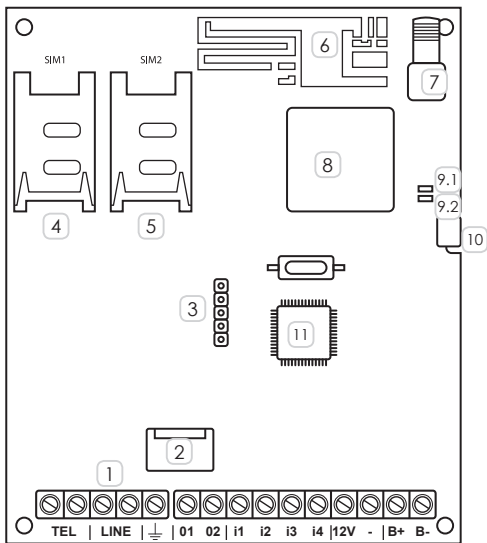

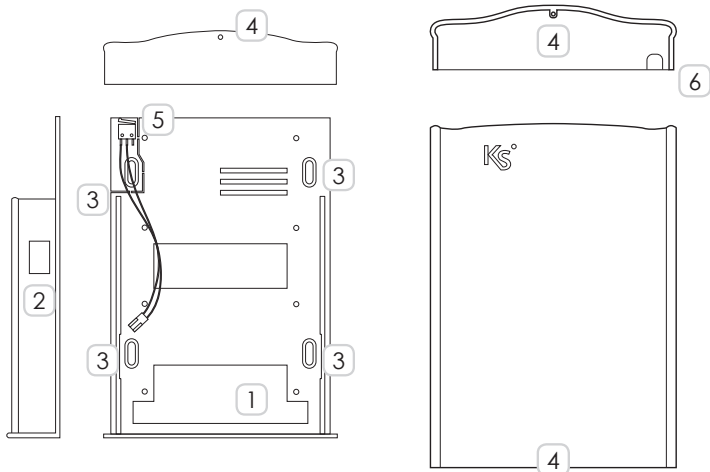

- 1 Ingresso cavi di collegamento

3 Fori di fissaggio (Compatibili scatola DIN 503)

5 Microswitch antisabotaggio
- 2 Apertura per collegamento alla porta USB

4 Vite di chiusura

6 Pre-apertura per antenna esterna

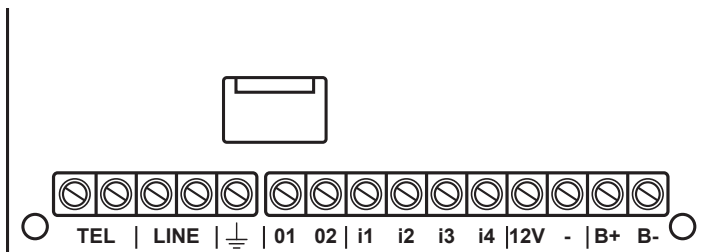
**TEL**

Linea Telefonica Interna: questi morsetti vanno collegati alla centrale o ad un qualunque altro dispositivo che necessiti della linea telefonica (esclusi fax).

LINE

Linea Telefonica Esterna: questi morsetti possono essere collegati alla linea telefonica PSTN.



Questo morsetto deve essere collegato alla Terra dell'impianto elettrico per proteggere il dispositivo dalle sovratensioni sulla linea telefonica e per soddisfare i requisiti di sicurezza.

01 • 02

Uscite Open-Collector: queste uscite sono attivate dagli eventi guasto sulla linea PSTN o sulla rete GSM (nel caso di dispositivo in dati di fabbrica), o programmate per essere attivate da remoto.

+ • A • B • - (solo versione *gemino exp.*)

Morsetti per il collegamento delle periferiche su KS-BUS (es. tastiere LCD *ergo*). Tutti i dispositivi devono essere collegati in parallelo, è necessario quindi collegare ciascun morsetto ai morsetti con lo stesso nome. (Il morsetto + è protetto da un fusibile termico autoripristinante da 1,5A). Questi morsetti prendono il posto dei morsetti **i1, i2, i3, i4**.

i1 • i2 • i3 • i4 (solo versione *gemino4*)

Morsetti per il collegamento con centrali che non dispongono di interfaccia telefonica. Possono essere comandati mediante relè o uscite Open Collector, con comando Normalmente chiuso (negativo o positivo a mancare) o Normalmente aperto (negativo o positivo a dare).

12V

Alimentazione fornita dalla centrale o dall'alimentatore esterno, da 9,6 a 13,8 Vcc, assicurarsi che sia protetta e limitata in corrente: sorgente con potenza limitata (LPS) in accordo alla normativa EN 60950-1:2006

-
Negativo di alimentazione

B+ • B-

(Solo versione *gemino4*): morsetti per il collegamento di una batteria da 12V, 1,2Ah (non in dotazione).

La corrente massima prelevabile da ciascuna Uscita OC è 500 mA.

INSTALLAZIONE

IMPORTANTE

- Questo Comunicatore deve essere installato solo da PERSONALE QUALIFICATO, al chiuso in un luogo sicuro e asciutto, lontano da apparecchi radio-trasmittenti.
- Scegliere accuratamente la posizione di installazione di questo Comunicatore in modo da garantire una buona copertura del segnale GSM.

Per installare correttamente il Comunicatore *gemino* con box plastico procedere come segue:

1. Facendo scorrere verso l'alto il coperchio aprire il contenitore
2. Rimuovere la scheda dal fondo facendola scorrere lungo il binario
3. Se necessario, segnare la posizione dei fori per il fissaggio a muro del fondo
4. Fissare il fondo al muro, utilizzando degli stop diametro 5mm o fissandolo su una scatola DIN503
5. Passare i cavi per i collegamenti attraverso l'apertura sul fondo
6. Far scorrere la scheda lungo i binari
7. Inserire almeno una SIM Card nell'alloggiamento "SIM1" ed eventualmente una seconda SIM nell'alloggiamento "SIM2"
8. Eseguire i collegamenti necessari
9. Collegare l'eventuale antenna esterna opzionale
10. Alimentare la scheda
11. Richiudere il contenitore
12. Effettuare dei test di funzionamento del dispositivo

gemino dispone di due LED verdi di segnalazione, utilizzati per fornire alcune informazioni di base:

1. All'accensione il LED1 lampeggia durante la funzione di autotest, al suo completamento il LED1 si accende fisso, ed inizia a lampeggiare il LED2. Il LED2 smette di lampeggiare e si accende fisso quando il dispositivo è pronto e correttamente registrato alla rete GSM con un livello di segnale adeguato al funzionamento.
2. Nel normale funzionamento entrambi i LED devono essere accesi fissi
3. Durante il funzionamento se il LED2 lampeggia significa che il modulo non è agganciato alla rete GSM o il livello di segnale è scarso
4. Entrambi i LED lampeggiano alternativamente durante la fase di ricerca del migliore operatore disponibile.
5. Il LED1 è acceso fisso ed il LED2 è spento quando il dispositivo è stato reimpostato ai dati di fabbrica.
6. Entrambi i LED lampeggiano contemporaneamente durante la lettura da chiave USB. Durante questa fase non bisogna rimuovere la chiave USB dal dispositivo al fine di un corretto caricamento dei dati.

SCelta DEL MIGLIOR OPERATORE

Il dispositivo dispone di una funzionalità per identificare il migliore operatore GSM disponibile nel punto di installazione. Per attivare questa procedura procedere come segue:

1. Accendere il dispositivo senza inserire nessuna SIM card.
2. Collegare la tastiera **ergo** o il PC di programmazione. L'indicazione dell'operatore è riferita al migliore disponibile in quel momento.
3. Il dispositivo aggiorna la visualizzazione ogni minuto circa, e' possibile che l'informazione vari di volta in volta, specialmente se la copertura di segnale tra i diversi operatori è molto simile.
4. Al termine della procedura spegnere il dispositivo, inserire la SIM card e riaccendere il dispositivo.

gemino e *gemino4* dispongono di alcune funzioni per il controllo del dispositivo da remoto via SMS, che consentono di:

RIPROGRAMMARE LA RUBRICA

Per riprogrammare un numero della rubrica è necessario inviare a *gemino* un SMS composto nel seguente formato:

<codice utente> #r <posizione rubrica> # <numero telefonico> #

Ad esempio, se vogliamo cambiare il secondo numero della rubrica dovremo inviare il seguente SMS:

147258#r2#3701234567#

CONOSCERE LO STATO DEL DISPOSITIVO

Per conoscere lo stato del dispositivo è necessario inviare a *gemino* un SMS composto nel seguente formato:

<codice utente>#c

Ad esempio:

147258#c

Il dispositivo interrogherà la rete ed invierà ai numeri programmati nella pagina opzioni GSM (destinatari controllo credito e scadenza SIM) un SMS del tipo:

SIM 1: 33, 12/03/2013 SIM 2: 15, 17/04/2013 IN: 0 0 0 0 OUT: 0 0

dove per ciascuna SIM card sono riportati credito residuo e scadenza, stato degli ingressi (0 a riposo, 1 in allarme) e lo stato delle uscite (0 a riposo, 1 attiva).

ATTIVARE DELLE USCITE

Per attivare e gestire delle uscite si possono inviare diversi SMS composti nel seguente formato:

<codice utente> #O <numero uscita> = <AZIONE>

dove:

<codice utente> è il PIN del codice utente programmato nella pagina opzioni.

<numero uscita> è 1 (morsetto O1) o 2 (morsetto O2)

<AZIONE> è ON se si vuole attivare l'uscita, OFF per disattivarla.

Ad esempio, se si vuole attivare l'uscita O1 il formato del SMS dev'essere:

147258#O1=ON

basis può essere scaricato ed aggiornato gratuitamente dal nostro sito:
www.kseniasecurity.com

basis è una piattaforma modulare di gestione e programmazione composta da un motore principale e da moduli di espansione installati ed aggiornabili ognuno in maniera indipendente.

Grazie ad una interfaccia grafica comune a tutti i moduli, è possibile gestire le varie funzioni del software.

L'interfaccia grafica è costituita da un sistema di finestre mobili. Ogni finestra visualizzata nella piattaforma può essere liberamente spostata, ridimensionata e ancorata ai punti di controllo. Tutte le funzionalità della piattaforma sono accessibili dalla barra principale

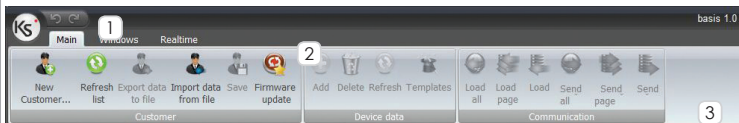

MENÙ PRINCIPALE 1

La barra **Principale** è divisa in diverse sezioni all'interno delle quali le varie funzioni sono raggruppate in unità logiche permettendo la gestione dei clienti, e la gestione delle pagine di programmazione:

Cliente: gestione cliente ed aggiornamento periferiche (2)

Dati: gestione interfaccia grafica e pagine

Comunicazione: comunicazioni da/per il dispositivo.

INVIARE TUTTO / CARICA TUTTO

Il pulsante "Invia Tutto" e "Carica Tutto" invia/carica al dispositivo tutta la programmazione. Questi due pulsanti sono anche disponibili nella finestra 'Navigatore'.

INVIARE PAGINA / CARICA PAGINA (3)

Il pulsante "Invia Pagina" e "Carica Pagina" invia/carica al dispositivo tutta la pagina visualizzata (esempio la rubrica).

CARICA / INVIA

Il pulsante "Invia" e "Carica" invia/carica al dispositivo il solo elemento selezionato (es. un numero della rubrica)

NOTA: Cliccando sui pulsanti di invio è possibile selezionare se inviare i dati al dispositivo o se creare il file da usare per il caricamento dei dati da chiave USB (vedi paragrafo 'Programmazione').

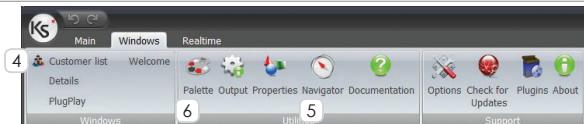

La barra **Finestre** contiene i pulsanti che consentono di attivare le finestre per l'utilizzo del software, per attivare una finestra è sufficiente fare clic con il mouse sul pulsante corrispondente. Vediamo nel dettaglio le finestre disponibili.

FINESTRA DI CONTROLLO DEI CLIENTI



Per aprire la finestra fare click sul pulsante 'Lista Clienti' della barra finestra. Usando questa finestra è possibile creare, modificare, cancellare e gestire i clienti cliccando con il tasto destro del mouse sul nome del cliente. Con un doppio clic sul nome del cliente si apre la finestra di programmazione dei parametri, detta 'Gestione Cliente'.

FINESTRA DI GESTIONE CLIENTE

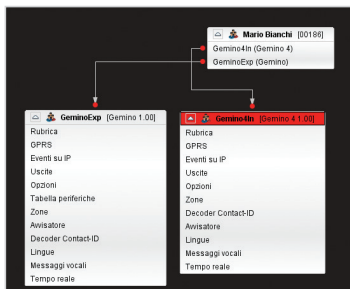

Per aprire la finestra fare click sul pulsante 'Lista Clienti' della barra finestra. Usando questa finestra è possibile creare, modificare, cancellare e gestire i clienti cliccando con il tasto destro del mouse sul nome del cliente. Con un doppio clic sul nome del cliente si apre la finestra di programmazione dei parametri, detta 'Gestione Cliente'.

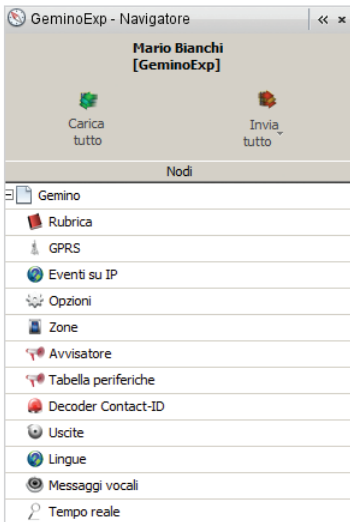

La finestra di controllo della navigazione permette di navigare velocemente tra le varie schermate di programmazione del dispositivo attualmente selezionato. Basta un doppio click su un elemento per accedere alla relativa pagina di programmazione. Clickare poi sul tasto 'Navigatore' per accedere alla finestra di controllo. Per inviare / caricare tutta la programmazione al / dal dispositivo utilizzare il pulsante Invia tutto / Carica tutto.

TAVOLOZZA 6



La tavolozza mette a disposizione i principali componenti comuni del dispositivo corrente. E' sufficiente trascinare l'elemento desiderato nella finestra principale per inserirlo nei dati di programmazione.

DISPOSITIVI RILEVATI

Fare click sul pulsante PlugPlay (Finestre) per accedere a questa sezione. Mostra i dispositivi attualmente collegati al computer e rilevati dalla piattaforma.

Dispositivi rilevati

Tipo	Canale	Dispositivo collegato	Codice Cliente
Ethernet	EMABANCO_128 [/192.168.2.179:1024]	KSENIA lares 128IP	000000
Ethernet	LARES_BOARD [/192.168.2.234:1024]	KSENIA lares 161P	00010
Ethernet	LARES_UFFICIO [/192.168.2.172:1024]	KSENIA lares 161P	00018
Ethernet	LARES_PANNELLO [/192.168.2.251:1024]	KSENIA lares 481P	00053
Ethernet	LARES_ENRICO [/192.168.2.117:1024]	KSENIA lares 1281P	000000

PROGRAMMAZIONE

Sul sito www.kseniasecurity.com sono disponibili nell'area riservata delle guide rapide alla programmazione (FAQ).

La programmazione avviene mediante PC collegandosi alla porta USB, utilizzando un cavo USB A/Micro B, tramite semplice upload da chiavetta USB, utilizzando l'adattatore USB A/Micro B (il dispositivo supporta tutte le chiavi USB con file system FAT 32), oppure tramite la tastiera LCD *ergo* collegata su KS-BUS.

PARAMETRI DI PROGRAMMAZIONE

Ogni dispositivo associato al cliente ha a disposizione una serie di parametri configurabili, accessibili dalla finestra di gestione cliente. Nella seguente guida i dati sono raggruppati secondo le varie pagine di programmazione.

RUBRICA

Nome

Nome associato al contatto in rubrica.

Numero

Numero telefonico. Se questo campo non è programmato la posizione in rubrica non potrà ricevere SMS o chiamate vocali, né attivare uscite.

E-mail

Indirizzo e-mail (facoltativo). Se questo campo non è programmato la posizione in rubrica non potrà ricevere e-mail.

Uscita

Selezionare nel menù a tendina l'eventuale uscita che deve essere attivata al riconoscimento del chiamante (funzione CLIP)

Disabilita ricezione SMS

Selezionare questa opzione se non si vuole che il numero sia avvisato via SMS (ad esempio se si tratta di un numero di telefonia fissa)

Disabilita ricezione mess. Vocali

selezionare questa opzione se non si vuole che il numero riceva chiamate vocali ma solo SMS

RUBRICA

Invia eventi Contact-ID: Contatti ai quali è possibile inviare eventi Contact-ID
Codice Cliente: Codice del cliente, assegnato dal centro ricezione allarme

GPRS

NOTA BENE

I seguenti parametri sono necessari solo se il dispositivo è programmato per inviare delle e-mail o inviare segnalazioni via SIA IP DC-09. Prima di procedere con la programmazione verificare con il fornitore di servizi che la SIM sia abilitata alla trasmissione di e-mail, ed eventualmente quali server SMTP possono essere utilizzati. Tipicamente gli operatori GSM/GPRS richiedono la registrazione della SIM e l'utilizzo di appositi domini per l'invio delle e-mail.

APN

È il punto di accesso alla rete GPRS (questo parametro è fornito dall'operatore GSM/GPRS).

Nome utente: Nome utente per il punto di accesso alla rete GPRS

Password: Password per il punto di accesso alla rete GPRS

Server SMTP: Nome del server SMTP

(questo parametro è fornito dall'operatore GSM/GPRS).

Nome utente: Nome utente per effettuare il login al server SMTP.

Password: Password di accesso al server SMTP.

E-mail da: Indirizzo e-mail del mittente associato al nome utente.

Oggetto: Stringa inserita nel campo oggetto nelle e-mail inviate da *gemino*.

EVENTI SU IP

In questa pagina è possibile configurare i dati di programmazione per ricevere le segnalazioni tramite protocollo SIA DC-09.

Abilita Eventi su IP: Selezionando questa opzione si abilita l'invio delle segnalazioni ai vari ricevitori

Abilita Supervisione su canale: Selezionare questa opzione se si vuole che il dispositivo invii delle segnalazioni periodiche ad ricevitore principale.

Intervallo di supervisione: Tempo (espresso in secondi) programmabile per configurare l'intervallo tra un pacchetto di supervisione e l'altro.

Max ritentativi di supervisione: tentativi effettuati verso il ricevitore di supervisione.

Porta Server/Client GPRS: porta utilizzata per ricevere/inviare pacchetti sul canale GPRS.

Ricevitore Supervisionato: ricevitore su cui si effettua la supervisione del dispositivo

EVENTI SU IP

Sincronizzazione orario con ricevitore: Permette di utilizzare il tempo del ricevitore per effettuare la sincronizzazione del tempo sul dispositivo.

Ricevitore 1 • 2 (principale - backup)

Descrizione: Nome associato al ricevitore.

NOTA: I parametri seguenti sono assegnati dal centro ricezione allarme

ID Ricevitore: Identificativo SIAIP DC09 del ricevitore, massimo 6 cifre esadecimali.

ID Strato di trasporto: Identificativo SIAIP DC09 del dispositivo utilizzato con il corrente ricevitore, massimo 12 cifre esadecimali.

Indirizzo IP: Indirizzo IP del ricevitore.

Porta: Porta remota su cui e' in ascolto il ricevitore.

Protocollo: Protocollo applicativo utilizzato per formattare il campo dati del protocollo di trasporto SIAIP DC09 (Contact-ID, SiaLevel3,...).

ID Strato applicazione: Identificativo del protocollo Applicativo (Contact-ID, Sialevel3) del dispositivo utilizzato con il corrente ricevitore

Opzioni

BackUp Automatico: La comunicazione verso questo ricevitore, in caso di fallimento, viene ripetuta verso il ricevitore di backup

Priorità su BackUp: La comunicazione viene inviata PRIMA verso il ricevitore di backup, ed in caso di fallimento ripetuta verso il ricevitore principale

Trasmetti su TCP: Imposta l'uso del protocollo TCP invece che UDP per l'invio delle segnalazioni.

Usa timestamp: Se selezionata, questa opzione imposta la presenza dell'informazione data e ore sul pacchetto dati

Tentativi massimi

Max risposte DUH: numero di risposte ottenute prima di considerare il pacchetto inviato non sintatticamente corretto

Max risposte NAK: numero di risposte ottenute prima di considerare il pacchetto inviato non corretto

Max non risposte: numero di timeout verificatisi prima di chiudere la comunicazione per timeout

BackUp

Periodo di BackUp: Tempo, espresso in secondi, per cui si inviano le segnalazioni sul ricevitore di backup una volta che il ricevitore principale è off.

Max tentativi di comunicazione: numero di trasmissioni fallite attese prima considerare off il ricevitore principale

OPZIONI GENERALI

Abilita seconda SIM: Selezionare questa opzione se su *gemino* sono installate due SIM cards.

Usa antenna esterna: Selezionare questa opzione se a *gemino* è collegata l'antenna esterna.

Disabilita antenna interna: Questa opzione ha significato solo se è selezionata l'opzione 'Usa antenna esterna'. Selezionare questa opzione se non si vuole che il dispositivo utilizzi l'antenna interna in caso di problemi di ricezione (ad esempio se *gemino* è inserito all'interno di un contenitore metallico).

Rileva disturbo radio: Selezionare questa opzione se si vuole che *gemino* segnali eventuali disturbi sulla portante RF del GSM che impediscono la comunicazione.

Abbatti chiamate su attivazione uscita: Se questa opzione è selezionata, se il *gemino* è programmato per attivare le uscite al riconoscimento del chiamante, quando attiva l'uscita chiude anche la chiamata, permettendo all'utente di avere la conferma dell'attivazione.

Scarta eventi

Contact-ID all'accensione: Selezionando questa opzione NON verranno inviati eventi Contact-ID per i primi 5 minuti dopo l'accensione del dispositivo (per svuotare la coda degli eventi della centrale).

Soppressione eco: Abilita il soppressore d'eco avanzato (non abilitare se si utilizza il comunicatore Contact-ID)

Data primo test periodico: Impostare la data di inizio del test periodico

Periodo: Indicare l'intervallo di tempo fra due test periodici

Inoltra solo eventi

Contact-ID programmati: Selezionando questa opzione *gemino* invierà solo gli eventi Contact-ID programmati, scartando tutti gli altri. Si consiglia infatti di programmare tutti gli eventi Contact-ID sulla centrale, selezionare questa opzione e scegliere poi nella pagina Contact-ID solo gli eventi che si desidera inviare ai numeri in rubrica.

OPZIONI DI LINEA

Cifre Centralino: Questo parametro deve essere utilizzato se *gemino* è collegato a valle di un centralino telefonico e rappresenta il numero delle cifre (tipicamente 1) che devono essere rimosse all'inizio del numero se la chiamata è inoltrata via GSM.

Ritardo guasto PSTN: è il tempo minimo, espresso in minuti, prima che *gemino* generi il guasto di linea PSTN (default 0).

Ritardo ripristino PSTN: è il tempo minimo, espresso in minuti, durante il quale *gemino* fornisce la linea telefonica simulata dopo il rilevamento del guasto PSTN (default 15).

Tipo Toni: Selezionare il paese per impostare la tipologia di toni generati sulla linea simulata.

PINS

Utente: codice PIN utente

Installatore: codice PIN installatore

OPZIONI MESSAGGI VOCALI

Chiama tutti i numeri: Se questa opzione è selezionata, i messaggi vocali saranno inviati a tutti i numeri programmati, altrimenti al primo che risponde.

Conferma esito chiamata: Selezionando questa opzione è necessario premere il tasto '*' sul telefono che riceve la chiamata per confermare la ricezione del messaggio, altrimenti il dispositivo considera la telefonata come fallita e procede con il numero successivo

Cancella telefonata al disinserimento: Selezionando questa opzione, se la centrale invia un evento Contact-ID di disinserimento saranno bloccate tutte le chiamate in coda (funzione blocco chiamate)

Tentativi: Sono il numero di tentativi di chiamata che il dispositivo effettua su ciascun numero programmato prima che un messaggio sia cancellato (anche se non si riceve la conferma)

Ripetizioni messaggio: Rappresenta il numero di volte che sono riprodotti i messaggi vocali durante la stessa telefonata.

Messaggio di richiesta conferma: Questo messaggio vocale è riprodotto al termine di tutti gli altri e può essere usato come guida, ad esempio per invitare l'utente a premere il tasto '*' per confermare la ricezione del messaggio o per invitarlo a riagganciare.

DATA E ORA

Abilita client NTP: Selezionando questa opzione è possibile abilitare il servizio di sincronizzazione data e ora da server predisposti.

NTP server: Selezionare un server fra quelli proposti.

Ritardo richiesta al riavvio: tempo di attesa per la sincronizzazione con il server allo start-up del dispositivo.

Offset fuso orario: Valore (espresso in ore) del fuso orario impostato.

Gestisci passaggio automatico ora solare/legale: Attraverso questo pulsante è possibile programmare il giorno e l'ora in cui avverrà il passaggio da ora legale a ora solare e viceversa.

OPZIONI SIM

Numero SIM: Numero telefonico della SIM card. Si consiglia di programmare questo parametro in quanto *gemino* lo utilizza per effettuare alcuni test sul corretto funzionamento ed anche per mantenere correttamente sincronizzata data ed ora.

Controllo Credito

Intervallo di controllo: È il tempo massimo, espresso in giorni, tra due verifiche di credito residuo. Il dispositivo controlla, in ogni caso, il credito dopo ogni telefonata e ogni 10 SMS inviati.

Credito minimo: È la soglia (espressa in Euro o nella valuta locale) al di sotto della quale *gemino* genera l'avviso di mancanza credito ed effettua la commutazione della SIM (se sono presenti due SIM).

Operatore GSM: Selezionare l'operatore desiderato, attivare / disattivare il controllo credito o settarlo in modo 'automatico'

Controllo Scadenza

Data di scadenza SIM: Inserire la data di scadenza della SIM.

Durata SIM: È il tempo, espresso in giorni, di cui viene allungata la scadenza della SIM ad ogni ricarica. Se impostato a zero il controllo della scadenza della SIM non è effettuato.

Lista Destinatari: Selezionare i numeri della rubrica a cui sono inviate le segnalazioni di credito residuo e scadenza SIM.

TABELLA PERIFERICHE

Solo *gemino*

In questa pagina è possibile configurare le periferiche connesse a *gemino* e programmare la modalità di funzionamento dei morsetti ad esso collegati. *gemino* può gestire fino due moduli auxi (5 ingressi ciascuno) ed una tastiera *ergo* (2 ingressi).

I dispositivi periferici non devono essere indirizzati in alcun modo (non esistono dip-switches o tools di programmazione), sui moduli *auxi* è apposta una etichetta con il numero di serie (serial number) a 6 cifre che deve essere programmato sul software, mentre il numero di serie della tastiera *ergo* è mostrato sul display della tastiera alla sua accensione, o visualizzabile nel menu di programmazione alla voce 'Versione'. In alternativa si può non programmare alcun seriale e una volta collegato il dispositivo al *gemino* assegnarlo dal menu di programmazione da tastiera (vedere paragrafo programmazione da tastiera *ergo*). Ogni morsetto può essere associato ad uno qualunque delle 10 zone disponibili.

Per aggiungere una periferica occorre trascinare dalla 'tavolozza' nella pagina di programmazione la periferica desiderata e programmarne i parametri, di cui qui è riportata la descrizione.

Etichetta: È la descrizione associata al dispositivo

Numero si serie: Inserire il numero di serie del dispositivo, o selezionare l'opzione 'Assegna numero di serie da tastiera' se si vuole aggiungere il dispositivo manualmente una volta collegato

Morsetti M1/2/3/4/5: selezionare la zona associata al corrispondente morsetto presente sulla scheda.

ZONE

Etichetta: nome associato all'ingresso.

Polarità: Selezionare la polarità di attivazione dell'ingresso, normalmente aperto (negativo a dare) o normalmente chiuso (negativo a mancare)

Blocco allarmi: Selezionare questa opzione se si vuole che *gemino4* interrompa il ciclo di chiamate quando questo ingresso viene attivato.

Commuta su GSM: Selezionare questa opzione se si vuole che il *gemino4* commuti la linea simula su GSM quando questo ingresso viene violato indipendentemente dallo stato della linea PSTN

Comando positivo: Selezionando questa opzione il comando degli ingressi può essere effettuato con una 12V (a dare o a mancare)

AVVISATORE

In questa pagina è possibile associare agli eventi del combinatore degli SMS / e-mail / messaggi vocali / Eventi Contact-ID da inviare a dei destinatari selezionabili dalla rubrica.

Lista destinatari: Selezionare fino ad 8 numeri della rubrica associati all'evento a cui saranno inviati gli SMS / e-mail / chiamate vocali / eventi Contact-ID

SMS attivazione: Programmare il testo dell'SMS / e-mail che il combinatore invierà ai numeri selezionati quando si attiva l'ingresso o si verifica l'evento corrispondente. Se non si programma alcun testo non sarà inviato alcun SMS / e-mail.

SMS ripristino: Programmare il testo dell'SMS / e-mail che il combinatore invierà ai numeri selezionati quando si ripristina l'ingresso o termina l'evento corrispondente. Se non si programma alcun testo non sarà inviato alcun SMS / e-mail.

Messaggio Attivazione: Selezionare il numero del messaggio vocale che il combinatore invierà ai numeri selezionati quando si attiva l'ingresso o si verifica l'evento corrispondente. Se non si programma alcun messaggio non sarà effettuata alcuna chiamata vocale.

Messaggio Ripristino: Selezionare il numero del messaggio vocale che il combinatore invierà ai numeri selezionati quando si ripristina l'ingresso o termina l'evento corrispondente. Se non si programma alcun messaggio non sarà effettuata alcuna chiamata vocale.

Attivazione / Ripristino: Attivazione / Ripristino evento Contact-ID e SIA

CID: Codice evento Contact-ID

SIAN: Codice evento attivazione SIA

SIAO: Codice evento ripristino SIA

DECODER CONTACT-ID

gemino è in grado di riconoscere fino ad 8 numeri chiamati dalla centrale ad esso collegata e decodificare il protocollo Contact ID, che sarà inviato ai numeri programmati con messaggi vocali, via SMS, via e-mail, via SIA DC-09. Nelle versioni *gemino4* e *gemino* espandibile è possibile altresì inviare delle segnalazioni (stato ingressi, mancanza rete ecc..) tramite il protocollo Contact-ID attraverso la rete GSM, per esempio ad una centrale di vigilanza. Ogni qual volta *gemino* riconosce uno di questi numeri non invierà la chiamata sul canale vocale. Se non è inserito alcun numero questa funzionalità non è attiva.

Per programmare questa funzione trascinare dalla tavolozza un criterio di decodifica, che attiva la funzione di aiuto alla programmazione in 5 semplici passi successivi. Il messaggio vocale, SMS o e-mail inviato sarà composto delle varie parti **A+B+C+D**. Qualora *gemino* non riconosca nessuno dei codici programma, allora potrà inviare solo una parte di questi messaggi. Questo può essere utile sia per identificare degli errori, ma anche per trasmettere via e-mail messaggi di allarme a software di ricezione. Visitate il nostro sito per ulteriori informazioni sul protocollo Contact ID e sui codici eventi utilizzati dalle centrali.

PRIMO PASSO

In questa prima fase si può scegliere se creare, modificare, cancellare un nuovo criterio di decodifica. Consideriamo ora la creazione di un nuovo criterio di decodifica:

SECONDO PASSO

Impostazione del criterio

Numero da decodificare: È il numero selezionato dalla centrale utilizzato per la comunicazione con il protocollo Contact ID (min. 4 cifre).

Codice Cliente: è il codice cliente inserito nella centrale ed associato al messaggio Contact-ID.

Modalità di processamento: Permette di inviare la segnalazione tramite messaggio vocale, via SMS, e-mail o via SIA DC-09 a seconda della selezione scelta.

Intestazione: è l'intestazione del messaggio SMS o e-mail associato al pacchetto Contact ID.

Messaggio vocale: è il messaggio vocale che viene riprodotto quando il numero è riconosciuto. **(PARTE A)**

Lista Destinatari: Selezionare i numeri della rubrica a cui sono inviate le segnalazioni via messaggio vocale, SMS o e-mail provenienti dalla centrale con il protocollo Contact ID.

DECODER CONTACT-ID

TERZO PASSO

Selezione del codice evento Contact-ID

In questa tabella è possibile inserire i codici di evento che devono essere inviati ai numeri programmati. È possibile aggiungere un nuovo evento premendo il pulsante 'Nuovo evento', modificarne uno preesistente selezionandolo dalla tabella e premendo il pulsante 'Modifica', oppure cancellarlo premendo il pulsante 'Cancella evento'. È anche possibile utilizzare i codici di default premendo il pulsante 'Default Contact ID' e selezionando dalla lista gli eventi desiderati. Possono essere programmati fino a 100 eventi distinti.

Codice Evento: codice associato all'evento Contact ID compreso di qualificatore

Descrizione: è il messaggio SMS o e-mail associato all'evento del pacchetto Contact ID

Messaggio vocale: È il messaggio vocale associato all'evento del pacchetto Contact ID. Nella cartella di modifica dell'evento è possibile generare un messaggio vocale con il motore TTS (text-to-speech) uguale alla descrizione inserita.

A questo punto si può procedere con l'inserimento dei dettagli relativi alla partizione (opzionali) utilizzando il pulsante 'Avanti' o terminare la programmazione cliccando su 'Termina'. **(PARTE B)**.

QUARTO PASSO

Selezione del codice di partizione / gruppo

In questa tabella è possibile inserire i codici di partizione associati agli eventi precedentemente programmati. È possibile aggiungere un nuovo codice premendo il pulsante 'Nuovo gruppo', modificarne uno preesistente selezionandolo dalla tabella e premendo il pulsante 'Modifica gruppo', oppure cancellarlo premendo il pulsante 'Cancella gruppo' è possibile utilizzare i codici di default premendo il pulsante 'Default Contact ID e sparizioni distinte.

Descrizione: È il messaggio SMS o e-mail associato alla partizione / gruppo del pacchetto Contact-ID

Codice gruppo: È il numero della partizione associato alla partizione / gruppo

Messaggio vocale: È il messaggio vocale associato alla partizione / gruppo del pacchetto Contact-ID.

A questo punto si può procedere con l'inserimento dei dettagli relativi alla zona (opzionali) utilizzando il pulsante 'Avanti' o terminare la programmazione cliccando su 'termina'. **(PARTE C)**.

DECODER CONTACT-ID

QUINTO PASSO

Selezione del codice di zona

In questa tabella è possibile inserire i codici di zona associati agli eventi precedentemente programmati. È possibile aggiungere un nuovo codice premendo il pulsante 'Nuova zona', modificarne uno preesistente selezionandolo dalla tabella e premendo il pulsante 'Modifica zona', oppure cancellarlo premendo il pulsante 'Cancella zona' è possibile utilizzare i codici di default premendo il pulsante 'Default Contact-ID e selezionando dalla lista gli eventi desiderati. Possono essere programmati fino a 100 eventi distinti.

Descrizione: è il messaggio SMS o e-mail associato alla zona del pacchetto Contact-ID

Codice zona: è il numero della partizione associato alla zona.

Messaggio vocale: è il messaggio vocale associato alla zona del pacchetto Contact-ID.

A questo punto si può procedere con l'inserimento dei dettagli relativi alla zona (opzionali) utilizzando il pulsante 'Avanti' o terminare la programmazione cliccando su 'termina'. **(PARTE D)**.

USCITE

gemino dispone di due uscite a bordo per segnalare eventi interni o per essere attivate da remoto mediante il riconoscimento del chiamante (funzione CLIP - telecomando).

Polarità uscita: Selezionare se si vuole una uscita Normalmente Chiusa o Normalmente Aperta

Tipo: Bistabile è una uscita che insegue lo stato dell'evento corrispondente, un'uscita monostabile invece si attiva per un tempo programmato (Tempo di ON) al verificarsi dell'evento e poi torna automaticamente a riposo. Le uscite attivate dal riconoscimento del chiamante, anche se programmate come bistabili, sono forzate a monostabili dal dispositivo.

Tempo di ON: Tempo, espresso in secondi, per il quale una uscita programmata come monostabile rimane attiva al verificarsi di un evento

Tabella degli eventi: In questa tabella è possibile associare al verificarsi di ciascun evento una uscita da attivare.

OPZIONI INTERNAZIONALI

In questa pagina è possibile selezionare le lingue inviabili sul dispositivo fra quelle disponibili su *basis*. Inoltre è possibile selezionare la lingua da utilizzare (lingua attiva).

MESSAGGI VOCALI

In questa pagina è possibile gestire i messaggi vocali, registrarli, ascoltarli e cancellarli. Per aggiungere un nuovo messaggio vocale premere sul pulsante 'Aggiungi' oppure trascinare dalla tavolozza l'icona corrispondente. Successivamente occorre selezionare il modo di registrazione del messaggio, importandolo da un file in formato .wav, ovvero registrandolo utilizzando la scheda vocale del PC oppure, infine, generandolo mediante il motore TTS (text-to-speech). In questo caso è sufficiente scrivere il testo nella apposita finestra ed il software genererà automaticamente il corrispondente messaggio vocale, oppure generarli partendo dalle descrizioni (etichette) inserite nelle varie pagine di programmazione.

TEMPO REALE

In questa sezione possono essere controllati in tempo reale tutti i parametri di *gemino*, livello di campo, operatore GSM, scadenza SIM, credito residuo, etc.

Il dispositivo può essere controllato e programmato da tastiera *ergo* collegata sui morsetti del KS-BUS o utilizzando il cavo di connessione rapida. *gemino* dispone di due menu:

Menù di programmazione

È possibile programmare tutti i parametri descritti nel capitolo precedente. Per accedere a questo menu inserire il codice di fabbrica 123456.

Le periferiche collegate al *gemino* possono essere programmate da tastiera. Scorrere il menu fino alla voce 'Periferiche'. Premendo il tasto 'Enter' sono disponibili 5 voci di menu:

Assegna: In questo menu sono mostrate le periferiche collegate al *gemino* e non ancora configurate. Ogni periferica è identificata attraverso il suo numero di serie. Ad ogni periferica può essere associata una nuova programmazione o una programmazione già impostata da software.

Programma: In questo menù è possibile modificare la programmazione dei morsetti dei dispositivi collegati al *gemino*.

Libera: In questo menu possono essere cancellate delle periferiche eventualmente configurate che devono essere scollegate dal *gemino*. La configurazione dei morsetti del dispositivo non viene cancellata, in questo modo può essere riutilizzata su una scheda periferica diversa.

Cancella: In questo menu possono essere cancellate delle periferiche eventualmente già configurate che devono essere scollegate dal *gemino*. A differenza del comando 'Libera' in questo caso è cancellata anche la programmazione dei morsetti definita per questa periferica.

Default: Assegna le zone ai dispositivi collegati al *gemino*: prima sono assegnate le zone a tutti morsetti degli *aux* eventualmente collegati, poi a quelli delle tastiere *ergo* eventualmente collegate. Ad esempio se sono presenti un *aux* ed una *ergo* le zone da 1 a 5 sono assegnati ai morsetti M1..M5 dell'*aux* e le zone 6 e 7 ai morsetti M1 ed M2 della tastiera *ergo*. Quando si effettua il default eventuali programmazioni precedenti saranno cancellate.

Menù di gestione

È possibile programmare solo la rubrica e controllare lo stato del dispositivo. Per accedere a questo menu inserire il codice di fabbrica 147258.

ALBERO DEL MENÙ DI PROGRAMMAZIONE

Scrollando il menu di programmazione possono essere modificati i parametri descritti del paragrafo precedente. Qui di seguito è l'elencato l'ordine del menù di programmazione. Fare riferimento al manuale della tastiera per le funzionalità di inserimento dei caratteri, scroll dei menù, cancellazione, etc.

Rubrica → Opzioni Rete → Opzioni Linea → Decoder C-ID → Opzioni Gemino → Uscite → Eventi → Modifica PIN → Dati Installatore → Versione

ALBERO DEL MENÙ DI GESTIONE

Scrollando il menu di gestione è possibile controllare lo stato del dispositivo e programmare la sola rubrica. Qui di seguito è l'elencato l'ordine del menù di programmazione.

Rubrica → Stato Gemino → Modifica PIN → Luminosità

FUNZIONE PULIZIA DELLA TASTIERA

IMPORTANTE

Non utilizzare prodotti chimici aggressivi o acidi.

Per pulire la tastiera tenere premuto il tasto ESC per tre secondi. Per i successivi 30s tutti i tasti risulteranno inattivi impedendone l'attivazione accidentale.

RIPRISTINO DEI DATI DI FABBRICA

gemino può essere reimpostato alla programmazione di fabbrica in pochi secondi, effettuando la seguente procedura:

1. Spegnerne il dispositivo
2. Inserire un ponticello fra i morsetti **O2** e **A** (*gemino*) o fra i morsetti **O2** e **i1** (*gemino 4*)
3. Alimentare il dispositivo
4. Dopo pochi secondi si accende fisso il solo LED 1 di segnalazione
5. Spegnerne il dispositivo e rimuovere il ponticello.

CERTIFICAZIONI



Introduction / Technical data	30
Main features.....	31
How to order / Optionals	32
Parts identification	33
Description of terminals.....	35
Installation	36
LED warning lights / Choosing the best operator	37
Remote control of the device by SMS.....	38
basis software / Main menu.....	39
Windows menu / Customer list / Customer management	40
Navigation control / Palette	41
Detected devices / Configuration / Configuration parameters / Phonebook....	42
GPRS / IP events	43
General options	45
Line options / PINs / Voice messages options	46
Date and time / SIM options.....	47
Table of peripherals / Zones.....	48
Warner	49
Decoder Contact-ID	50
Outputs.....	52
International options / Voice messages / Real time.....	53
Configuration using the keypad	54
Programming menu / Management menu.....	55
Cleaning the keypad / Default data restoral / Certifications	55

INTRODUCTION

gemino is a Bi-directional Universal GSM/GPRS COMMUNICATOR specifically developed for Professional Security applications, even though its flexibility enables its use in many telecom/communication, industrial and residential applications, basically anywhere there is a need to transmit signals in a reliable manner and in absence of the fixed line (or as alternative to it) in order to protect sensitive installations (like as, but not limited to, industrial plants, solar installations, rural and marine installations, incubators, glasshouses, etc.).

TECHNICAL DATA

- Voltage range: 9,6 - 15V dc
- Absorption: 80mA stand-by, 250mA max
- GSM line: GSM/GPRS Telit BGA module 22x22mm (designed in Italy)
- quad-band (850-900-1800 and 1900 MHz)
- 2 OC outputs on board (default settings: GSM failure and PSTN absence)
- up to 10 programmable outputs on the *auxi* expander module (*gemino* only)
- up to 4 programmable outputs on board (*gemino4* only)
- Simulated PSTN line : line voltage: 40V, loop current: 20mA, programmable line tone, ring voltage: 120Vac
- Line selection: DTMF
- Operative temperature : 5 to 40°C
- PCB dimensions: 92 x 113 x 20 mm
- Max. overall dimensions: mm 140x102 x 30
- Weight: 170 gr.
- Vocal alarm transmission time: 10 sec.

- Simulated PSTN line's generator for the connection to any Control Panel
- Decoding of the contact ID protocol and transmission via voice messages, SMS and/or email, SIA DC-09 (it allows to receive a voice message, an SMS or an emails for each Control Panel's zone)
- "Calls Block function" in case of system disarming
- Decoding capability up to 200 Contact ID events
- SMS and emails can have a length up to 128 characters, for a total of 200 messages associated to contact ID events
- Voice communicator with the possibility to record up to 200 messages for a total of more than 700 seconds of recording time.
- Voice message recorder through the Keypad or through a pre-recorded message library from PC, or importing a .wav file or by means of the Text-to-Speech function
- Slots for 2 SIM cards (not included)
- Embedded Antenna + connector for external Antenna with automatic signal selection
- Micro-USB port for programming and control
- High quality digital audio
- KS-BUS interface
- Linkable on the BUS to an *ergo* Keypad and a expander module only *gemino exp.*)
- It can be managed and programmed also via system Keypad *ergo* by means of a dedicated cable (optional)
- Up to 10 inputs
- Managing of in and out voice calls simply from the Keypad
- Onboard outputs: 2 OC up to 500 mA programmable as remote control on your mobile phone (via SMS or user recognition)
- Phone book: up to 100 phone numbers for FREE remote outputs activation (user recognition)
- Programmable via PC through USB port or by a flash memory upload or via system Keypad *ergo*
- GSM Jamming Detection
- Telit EasyScan®: find the best network carrier
- Credit control on both pre-paid SIM cards

HOW TO ORDER

Ksenia Finished Product p/n	Parts Included
KSI4100010.300	<i>gemino</i> interface expandible up to 10 inputs (module only) and installation manual.
KSI4100010.310	<i>gemino</i> interface expandible up to 10 inputs, with slim case, screws and installation manual
KSI4100020.300	<i>gemino4</i> interface with 4 inputs onboard, (module only) and installation manual
KSI4100020.310	<i>gemino4</i> interface with 4 inputs onboard, with slim case, screws and installation manual

OPTIONALS

Ksenia Finished Product p/n	Parts Included
KSI4800000.300	Kit external antenna with connector and 30 cm. cable
KSI4800001.300	Kit external antenna with connector and 3 m. cable
KSI7302000.010	Plastic case "slim" only: it may contain a GSM module or alternatively 2 expansion modules
KSI7500000.000	Kit for programming the GSM/GPRS from <i>ergo</i> KP - 1,5 m. cable
KSI7501000.020	Black USB adapter converting a micro USB plug type A to a USB socket type A
KSI2300000.300	<i>auxi</i> expansion module 5 inputs
KSI7401000.010	Metal box to lodge one <i>gemino</i> (or <i>gemino4</i>) module, one expansion module and a 12V 1.2Ah battery
KSI7501001.000	1.8m USB programming cable from PC to micro B

- 1 Connection clamps
- 2 Fast-Strip for keypad *ergo* series connection
- 3 Reserved terminal
- 4 SIM Card slot n.1
- 5 SIM Card slot n.2
- 6 Built-in antenna
- 7 Connector for external antenna
- 8 GSM/GPRS quadband module
- 9 Signalling LED1 and LED2
- 10 Micro USB connector
- 11 Micro-controller

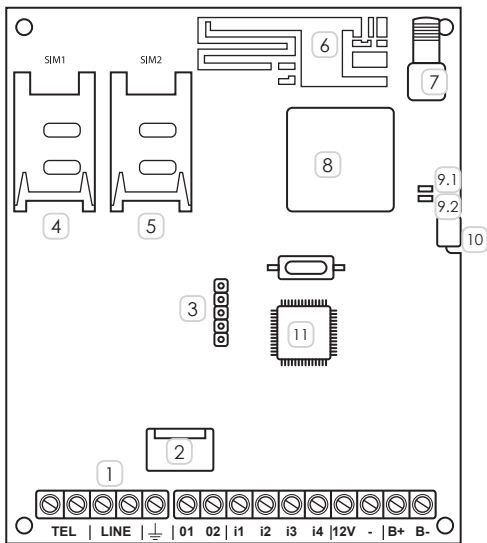

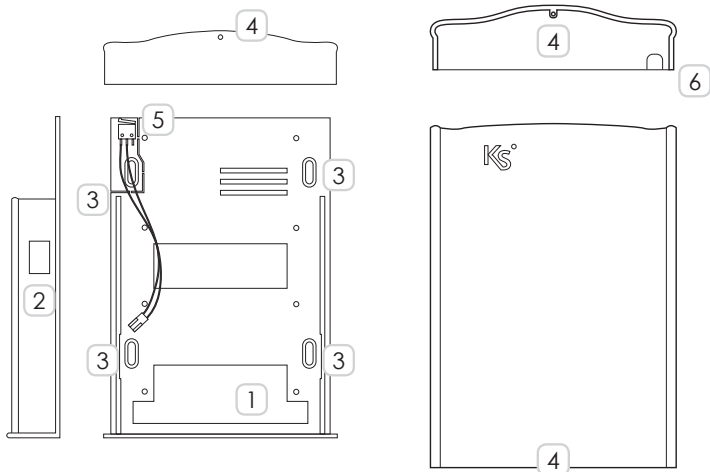

- 1 Connection cables slot
- 2 USB port slot
- 3 Fastening holes (DIN 503 box compatible)
- 5 Tamper Microswitch

- 4 Locking screw
- 6 External antenna opening

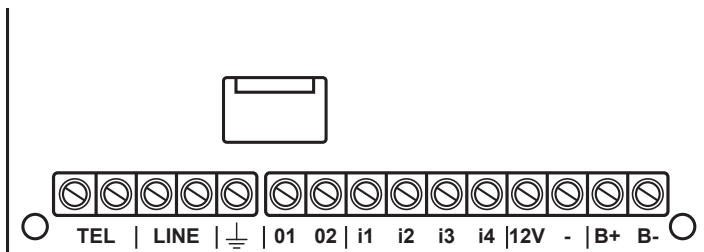
**TEL**

Internal Telephone Line: these terminals must be connected to the panel or to any other device which requires a telephone line (except for fax machines).

LINE

External Telephone Line: these terminals must be connected to the PSTN telephone line.



This terminal must be connected to Earth on the electrical system in order to protect the device against overloads on the telephone line and to meet safety requirements.

01 • 02

Open Collector Outputs: these outputs are activated in the event of faults on the PSTN line or on the GSM network (default programming), or when configured to be activated at a distance

+ • A • B • -

(only *gemino*): Terminals for connecting peripherals on the KS-BUS (e.g. LCD keypad *ergo*). All devices must be connected in parallel. Therefore, it is necessary to connect each terminal to the terminals with the same name. (the + terminal is protected by a self-restoral 1.5A thermal fuse). These terminals are in substitution of **i1, i2, i3, i4**.

i1 • i2 • i3 • i4 (only *gemino4*)

Terminals for the connection to control panels which doesn't have a phone interface. They may be controlled by relay or Open Collector outputs, with Normally Closed command (negative or positive missing) or Normally Open (Start with negative or positive).

12V

Power supplied from the central or the external power supply, from 9.6 to 13.8 Vdc, ensure that it is current limited and protected: limited power source (LPS) in accordance with standard EN 60950-1: 2006

-
Power supply negative

B+ • B-

(only *gemino4*) terminals for connecting a 12V, 1,2Ah battery (not included).

The maximum current for each OC output is 500 mA.

INSTALLATION

IMPORTANT

- This Communicator must only be installed by QUALIFIED PERSONNEL, indoor, in a dry, safe place, away from radio-transmitter equipment.
- Install this Communicator in a place with good GSM coverage

Proceed as follows:

1. Open the container by moving the cover upwards
2. Remove the circuit-board from the back panel by sliding it along the tracks
3. If necessary, mark the position of the holes for fixing the metal back panel on the wall
4. Fix the back panel on the wall, by using stops with a 5mm diameter or fixing it on a DIN503 box
5. Pass the connection wires through the opening on the back panel.
6. Slide the circuit-board along the tracks
7. Place the SIM Card in the "SIM 1" slot and, if necessary, place the second SIM card in the "SIM 2" slot
8. Make the necessary connections
9. Connect any optional external antenna
10. Switch on the power supply to the circuit-board
11. Close the container
12. Carry out the operating tests on the device

LED WARNING LIGHTS

gemino has two green LED warning lights used to supply some basic information:

1. When the communicator is switched on, the LED1 light flashes during the self test, and when it has finished the LED1 light remains on and the LED2 light starts to flash. The LED2 light stops flashing and remains on when the device is ready and correctly connected to the GSM network with a level of signal capable of making it work properly.
2. During normal operation, the two LED lights should remain always on.
3. If the LED2 light flashes during operation, it means that the module is not connected to the GSM network or the level of signal is scarce.
4. Both LEDs flash at the same time when searching for the best available operator.
5. The LED1 light remains on and the LED2 light is off when the device has been reset to factory settings.
6. Both LED flash at the same time during the reading of the USB pendrive. Along this phase, the USB pendrive has not to be removed, to assure a correct data upload.

CHOOSING THE BEST OPERATOR

The device features a function to identify the best available GSM operator at the installation point. To activate this procedure, follow these instructions:

1. Turn on the device without inserting a SIM card.
2. Connect the *ergo* keypad or the PC used to set the device. The system will display the best operator available at that moment.
3. The device updates the display approximately every 60 seconds, so the information may vary each time, especially if the operators available have a similar signal coverage.
4. At the end of the procedure, turn off the device, insert the SIM card and turn the device back on.

gemino and *gemino4* provide two new functions for the remote control via SMS, which allow to re-configure the phonebook or checking the remaining credit on your sim card.

RE-CONFIGURE THE PHONEBOOK

To re-configure a number on your phonebook you have to send *gemino* a SMS formed according to the following pattern:

<user code> #r <phonebook position> # <phone number> #

for example, if we want to change the second number of the phonebook we will have to send the following SMS:

147258#r2#3701234567#

CHECK THE DEVICE STATUS

To check the status of the device you have to send *gemino* an SMS formed according to the following pattern:

<user code>#c

For example:

147258#c

The device will question the network and send to the scheduled numbers on "GSM options" page (credit check and SIM expiry) an SMS like:

SIM 1: 33, 12/03/2013 SIM 2: 15, 17/04/2013 IN: 0 0 0 0 OUT: 0 0

on which residual credit and expiry for each SIM, inputs status (0 at rest, 1 in alarm) and the outputs status (0 at rest, 1 active) are reported

ACTIVATE OUTPUTS

In order to activate and manage outputs it is possible to send different SMS composed as follow:

<user code> #O <output number> = <ACTION>

on which:

<user code> is the user PIN programmed on "options" page

<output number> is 1 (terminal O1) or 2 (terminal O2)

<ACTION> is ON if you want to activate the output, OFF if you want to deactivate it.

For example, if you want to activate the aoutput O1 you will have to send the following SMS:

147258#O1=ON

basis can be downloaded and updated from our website:
www.kseniasecurity.com

basis is a modular management and configuration platform consisting of a main engine and expansion modules that can each be installed and updated individually.

The various software functions can be managed through the graphic interface which is the same for all modules.

The graphic interface consists of a system of mobile windows. Each window that is displayed on the platform can be freely moved, resized and anchored to control points.

All platform functions can be accessed from the main toolbar

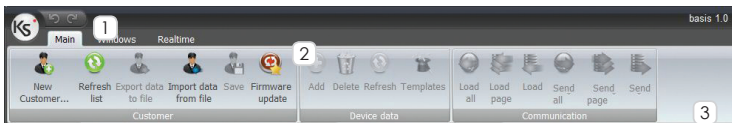

MAIN MENU

The main toolbar is divided into various sections, where functions are grouped together in logical units allowing the management of customers communication and access to advance control windows.

Customer: customer management and peripherals updating (1)

Device Data: graphic interface and pages management

Communication: communications for / from the device.

SEND ALL / LOAD ALL (3)

The "Send All" and "Upload All" buttons send/upload all programming to the device. These two buttons are available in the 'Navigator' window.

SEND PAGE / LOAD PAGE

The 'Load page' and 'Send page' buttons loads/sends the entire displayed page to the device (example Phonebook).

SEND / LOAD

The 'Load' and 'Send' buttons loads/sends only the selected item to the device (example a Phonebook number).

NOTE: By clicking on the upload function is possible to select if upload the data to the device or to create a file to be used for an upload with the USB pendrive (please refer to CONFIGURATION chapter)

WINDOWS MENU

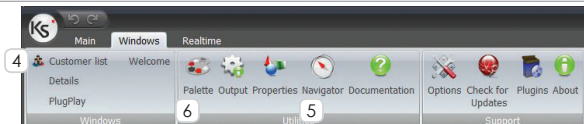

The '**Windows**' bar contains buttons allowing the user to enable the main windows of the software. To activate a window just click with your mouse on the corresponding button.

CUSTOMERS LIST WINDOW

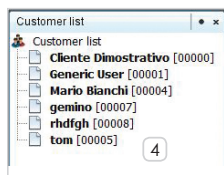

To open this window, click on 'Customers List' button. The customers list window allows you to manage the database. You use this window to create, modify, cancel and manage clicking with the right mouse button on the customer name. A double click on the customer name opens the 'Customers management window'.

CUSTOMERS MANAGEMENT WINDOW

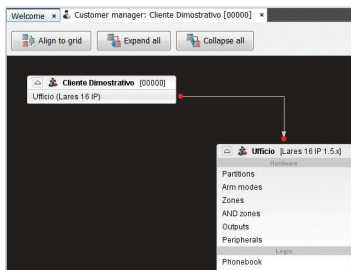

Using this window you can create, edit, delete and manage customers by clicking with the right mouse button on the name of the customer. With a double click on the customer name opens the programming parameters window, called 'Customer Management'

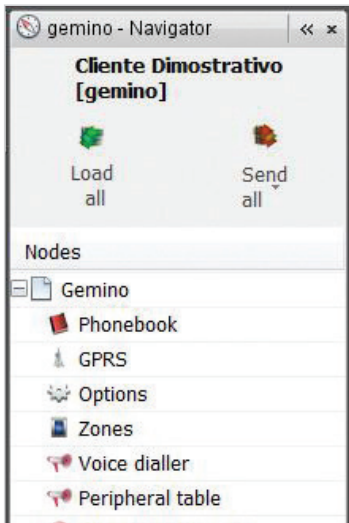

The navigation control window allows you to move quickly between the various configuration screens of the currently selected device. You only need to double-click on an element to access the relevant configuration page. To open this window, activate function 6 on the main toolbar.

To send / load all the programming to / from *gemino*, use 'Send all' / 'Load All' buttons.

 PALETTE 6

The palette provides access to the main common components of the current device.

All you need to do is drag the required element into the main window in order to include it into the configuration data.

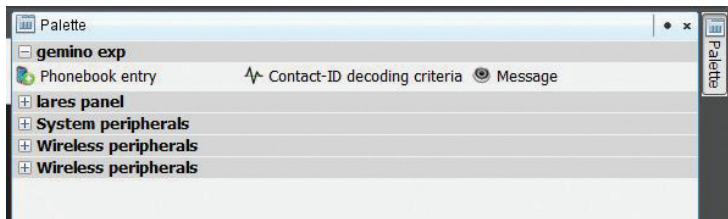

DETECTED DEVICES

Click on PlugPlay button (Windows) to enter this section. It shows the devices connected to the computer and detected by the Platform.

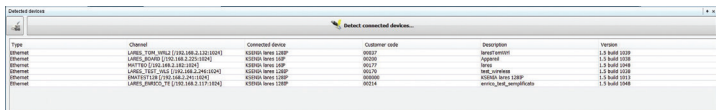

The screenshot shows a window titled "Detected devices" with a sub-header "Detect connected devices...". It contains a table with the following data:

Type	Channel	Connected device	Customer code	Description	Version
Phonelet	LABEL_KSBN_WWLD (1192.168.2.132:8024)	KSDHGA level 128P	00227	level:network	1.5 build 1038
Phonelet	LABEL_KOAWD (1192.168.2.225:8024)	KSDHGA level 128P	00230	Apparel	1.5 build 1038
Phonelet	HWTTD (1192.168.2.182:8024)	KSDHGA level 128P	00217	level	1.5 build 1048
Phonelet	LABEL_TEST_0165 (1192.168.2.246:8024)	KSDHGA level 128P	00170	level_network	1.5 build 1038
Phonelet	SWKTTD (1192.168.2.191:8024)	KSDHGA level 128P	00060	KSDHGA level 128P	1.5 build 1011
Phonelet	LABEL_BARKDCS_TE (1192.168.2.117:8024)	KSDHGA level 128P	00114	emvca_level_network	1.5 build 1048

CONFIGURATION

On www.kseniasecurity.com website fast configuration guides (FAQ) are available in the reserved area.

Device configuraiton is performed with a PC via a USB port, by simply uploading from a USB pen-drive or using the **ergo** LCD keypad connected to the KS-BUS. **gemino** support USB pendrive with a FAT32 file system. Use the micro USB-A adaptor.

CONFIGURATION PARAMETERS

Each device associated to the customer has a series of configurable parameters that can be accessed from the customers management window. The following guide sort the data by "Programming sheet".

PHONEBOOK

Name: Name associated with the contact on phonebook.

Number: Telephone number. If this data is not entered the index item could not receive SMS or Vocal Calls nor activate output.

E-mail: E-mail address (optional). If this data is not entered the index item could not receive e-mails.

Outputs: Select from the pull-down menu the output that has to be activated when an incoming call is recognized (Clip function)

Cannot receive SMS: Select this option to not send confirmation SMS to the index item (e.g. when the telephon number can not receive SMS)

Cannot receive voice messages: Select this option to not send confirmation voice message to the index item. Only SMS will be send

PHONEBOOK

Send Contact-ID events: Contatti ai quali è possibile inviare eventi Contact-ID

Customer Code: Code assigned by the Central Monitoring Station

GPRS

NOTE

The following parameters are only required if the device is configured to send emails or signalisations through SIA DC-09. Before proceeding with the configuration, check with the service provider that the SIM is enabled for email transmission and, if necessary, which SMTP servers may be used. GSM/GPRS operators usually require the registration of the SIM and the use of specific domains for sending emails

APN: this is the point of access to the GPRS network

(this parameter is supplied by the GSM/GPRS operator).

Username: User name for the access point of GPRS network

Password: Password for the access point of GPRS network

Server SMTP: Name of the SMTP server

(this parameter is supplied by the GSM/GPRS operator).

Username: Username required to log on to the SMTP server.

Password: Password for access to the SMTP server.

E-mail from: Email address of the sender associated with the username.

Subject: String typed in the subject-line area in emails sent by *gemino*.

IP EVENTS

On this page you can configure the programming data to receive signalisations through SIA DC-09 Protocol.

Enable events over IP: By selecting this option enables to send signalisations to receivers

Enable channel supervision: Select this option if you want the device to send periodic signalisations to the main receiver.

Supervision interval: Time (in seconds) programmable to configure the interval between two supervision packets

Max supervision fail: attempts done to the supervision receiver

Server/Client GPRS Port: port on which receive/send packets on GPRS channel

Supervised Receiver: Receiver on which the supervision of device is performed

IP EVENTS

Synchronize time with receiver: allows you to use the time of receiver to synchronize the time on device

Receiver 1 • 2 (main - backup)

Description: Name associated with receiver.

NOTE: The following parameters are assigned by Alarm Monitoring Station

ID Receiver: SIA IP DC-09 identifier of receiver, 6 hexadecimal digits max.

ID Transport layer: SIA IP DC-09 identifier of the device used with the current receiver, 12 hexadecimal digits max.

IP Address: IP address of receiver.

Port: Remote Port on which the receiver is listening.

Protocol: Application protocol, used to format the data field of the SIAIP DC09 transport protocol (Contact-ID, SiaLevel3, ...).

ID Application layer: Identifier of the device application protocol (Contact ID , Sialevel3) used with the current receiver.

Options

Automatic Backup: Communication to this receiver, in case of failure, repeats to the backup receiver

Backup Priority: The communication has sent to the backup receiver FIRST, and then, in case of failure, repeated the main receiver.

Transmits over TCP: Sets the use of TCP protocol instead of UDP to send signalisations.

Use timestamp: If selected, this option sets the presence of date and hour informations on data packet

Max Attempts

Max replies DUH: number of responses received before considering the package submitted does not syntactically correct

Max replies NAK: number of responses received before considering the package submitted does not correct

Max no replies: Number of timeouts that occurred before to close the communication due the timeout

Backup

Backup Period: Time, in seconds, that you send notifications on backup receiver once the main receiver is off

Max communication attempts: Number of failed transmissions before to considerate the main receiver as off

GENERAL OPTIONS

Enable SIM 2: Select this option if there are two SIM cards installed on *gemino* so
Enable external antenna: Select this option if *gemino* is connected to the external antenna.

Disable internal antenna: This option is only valid if the 'Enable External antenna' option is enabled. Select this option if you do not want the device to use the internal antenna when there are reception problems (for example if *gemino* is placed inside a metal container).

Jam Detection: Select this option if you want *gemino* to signal any disturbance on the RF carrier of the GSM which hinders communication

Hook on output activation: When this option is selected and the *gemino* is programmed to activate the outputs when a caller is recognized, the *gemino* activate the output and terminate the incoming call as confirm to the activation.

Discard Contact-ID events at the startup: By selecting this option, the Contact-ID events will NOT being sent during the firsts 5 minutes after the device startup (to clean the events queue of the panel)

Abolition of echo: It enables the advanced echo suppressor (do not enable it in case of Contact-ID communicator)

Date of first periodic test: Select the date in which you want to start periodic test
Period: Time lapse between two tests

Discard unknown Contact-ID events: If this option is selected the *gemino* will send only "programmed Contact-ID events", discarding the others. Is suggested to schedule all the Contact-ID events on the central station, then select this option and choose in the Contact-ID page only the events that are to be sent to the address book numbers

LINE OPTIONS

Digits to remove: This parameter must be used if *gemino* is connected downstream of a telephone switchboard and represents the number of figures (typically 1) which must be removed at the start of the number if the call is forwarded via GSM.

PSTN fault delay: This is the minimum time, expressed in minutes before *gemino* generates the PSTN line failure (default 0).

Simulated line delay: This is the minimum time, expressed in minutes during which *gemino* provides the simulated telephone line following the detection of the PSTN line failure (default 15).

Dial Tone: Select the country to set the tone type generated on the simulated line

PINS

User: insert user PIN

Installer: insert installer code

VOICE MESSAGES OPTIONS

Call all numbers: If this option is selected the voice messages will be sent to all programmed numbers, otherwise to the first number that answer.

Confirm call result: The receiver of the call, when this options is selected, has to press the '* ' button to make a confirmation, otherwise the *gemino* will consider the call a failure and will proceed to call the following number

Clear call queue on disarming event: If the central station send an Contact-ID event to disengage, all the call in the queue will be blocked

Call attempts: Set the number of attempt to make a call towards a programmed number prior to cancel the message (when a confirmation is not received).

Iterations: Set the number of repetition of the voice message during a single call

Call confirmation message: This voice message is reproduced at the end of all the others message and can be used as guideline (e.g. to tell the user to press '* ' to confirm the reception of the message).

DATE AND TIME

Enable NTP client: By selecting this option it is possible to enable the synchronization of date and hour by predisposed servers

NTP server: Select a server among the proposed ones.

Delay on startup: delay time for the synchronization with server at the device start-up.

Time zone offset: Value (in hours) of time zone set.

Daylight saving time: This button will enable the automatic switching of summer winter time. checking this option will show a Panel in which date/time changing can be programmed.

SIM OPTIONS

SIM Number: telephonic number of SIM card. It is highly recommended to program this parameter, *gemino* uses it to perform any test about correct working and for maintain date and hour synchronized.

Credit Check

Check Interval: Is the maximum time, in days, between two credit checks. The device however, checks, the credit after every phone call and every 10 SMS sent.

Check threshold: Is the threshold (expressed in Euro or in local currency) below which *gemino* generates the warning of credit deficiency and performs the switching of SIM (if there are two SIM).

GSM Service Provider: Select an operator from among those proposed to enable the credit check.

Expiration Check

SIM expiry date: Insert the SIM expiry date.

Period: Is the time, in days, in which the deadline is stretched at each SIM recharge. If set to zero, the SIM expiry check is not performed.

Destination List: Select Phonebook numbers that will receive reports of residual credit and SIM expiry. To add an entry, press the 'Add' button. Up to two recipients can be added

TABLE OF PERIPHERALS

only *gemino*

This page allows to set the peripherals connected with *gemino* and to set the operating mode of the terminals connected.

gemino can manage up to 2 *auxi* module (each one with 5 inputs) and 1 *ergo* keypad (2 inputs).

The external devices don't have to be addressed (dip-switches or setting tools do not exist). On the *auxi* modules a label with the six-digit serial number that has to be set in the software is placed. The serial number of the *ergo* keypad is shown on the display of the keypad at the start-up, it can also be viewed through the programming menu in the "Version" tab.

Otherwise, once a device is connected to *gemino*, it is also allowed to set the S/N from the programming menu using the keypad (refer to the paragraph "Configuration using the keypad")

Each terminal can be associated with anyone of the 10 allowed zones.

To add a peripherals drag the desired one from the "palette" to the "programming page" and set the reported parameters.

Label: It is the description of the device

Serial Number: Insert the serial-number of the device, or select the "Assign S/N from keypad" option to manually add the connected device.

Terminals M1/2/3/4/5: Select the associated zone to the corresponding terminal on the card.

ZONES

Label: Name associated with the inputs.

Polarity: Select the activation polarity, Normally Open (Start with negative) or Normally Closed (Negative missing)

Alarm lockout: Select this option if you want *gemino4* to stop the calling loop when this input is activated.

Change over GSM: Select this option if you want *gemino4* to change the simulated line over GSM when this input is dated regardless of the PSTN line status.

Positive command: By selecting this option, the inputs command can be performed by a 12V (present or missing)

WARNER

This page allows to link the SMS / e-mail / controller events to voice messages / Contact-ID events to send to receivers that can be selected from the phone-book.

Receivers List: Select up to 8 phonebook numbers linked to the event to which SMS / e-mail / voice calls or Contact-ID events will be sent

Activation SMS: Set the SMS / e-mail text that the controller will send to the selected numbers when the input is activated or the linked event occurs. If no text is setted, no SMS / e-mail will be sent.

Reset SMS: Set the SMS / e-mail text that the controller will send to the selected numbers when the input is reset or the linked event ends. If no text is setted no SMS / e-mail will be sent.

Activation Message: Select the voice message numbers that the controller will send to the selected numbers when the input is activated or the linked event occurs. If no message is setted no vocal call will be realized..

Reset Message: Select the voice message number that the controller will send to the selected numbers when the input is reset or the linked event ends. If no message is setted no vocal call will be realized.

DECODER CONTACT-ID

gemino is capable of recognizing up to 8 numbers called by the switchboard connected to it and of decoding the Contact ID protocol, which will be sent via voice messages / SMS / email / SIA DC-09.

With *gemino4* and *gemino exp.* versions it is also possible to send signalisations (input status, missing net etc..) through Contact-ID protocol over the GSM network, for example to a Central Monitoring Station. Whenever *gemino* recognises one of these numbers, it will not send the call on the voice channel. If no number is entered, this function is not active.

To programm this function, drag from the Palette a decoding instruction, that activate a help guide organised in 5 steps.

The voice message, SMS or e-mail sent will consist of various parts **A+B+C+D**. If *gemino* won't recognize any of the program codes, it will send only a portion of these messages. This can be useful to identify mistakes, but also to send alarm messages via e-mail to receiver software. Visit our website for more information about Contact ID Protocol and event codes used by Panels.

FIRST STEP

On this step is possible to choose to create /modify / delete a decoding instruction. Let's consider now the creation of a new decoding instruction:

SECOND STEP

Instruction setting

Number to be decoded: This is the number selected by the Panel and used for communication with the Contact ID protocol (at least 4 numbers)

Customer code: This is the client code entered on the Panel and associated with the Contact ID message.

Processing mode: It allows to sent the signalisation via voice message, SMS / e-mail / SIA DC-09, depending of settings

Header: This is the heading of the SMS message or email associated with the Contact-ID pack.

Voice message: Is the message to be played when a caller is recognized
(PART A)

Destination numbers: Select the numbers from the phonebook to which information messages from the panel are sent via vocal message, SMS or email with the Contact-ID protocol.

DECODER CONTACT-ID

THIRD STEP

Select the event code

In this table is allowed to set event code to be sent to the selected numbers. A new event can be added by pressing the button "New Event". Selecting an event from the table, it can be modified by pressing the button "Modify" or it can be deleted with the button "Delete Event". The use of default code is allowed by pressing the button "Default Contact-ID" and selecting the desired events from the list. Up to 100 events can be setted.

Event Code: It is the event code associated with the Contact-ID packet (qualifier included).

Description: It is the SMS message or email associated with the Contact ID packet

Voice Message: It is the voice message associated with the Contact ID packet. It is possible to create a voice message same as the description one with the TTS function (text-to-speech).

Is now allowed to proceed with the insertion of the optional features pressig the button "Forward" or even close the programmation pressing the button "Output" (**PART B**).

FOURTH STEP

Partition code selection

In this table is allowed to set zone code associated with the event previously programmed. It's possible to add a new code by pressing the button "New Group". Selecting a code from the table, it can be modified by pressing the button "Modify Group" or it can be deleted with the button "Delete Group". The use of default code is allowed by pressing the button "Default Contact-ID" and selecting the desired events from the list. Up to 100 partition can be added.

Description: This is the SMS message or e-mail associated with the Contact-ID pack.

Group code: It is the number of the partition associated with the event.

Voice Message: This is the voice message associated with the Contact-ID pack.

Is now allowed to proceed with the insertion of the optional features pressig the button "Forward" or even close the programmation pressing the button "Output". (**PART C**).

DECODER CONTACT-ID

FIFTH STEP

Zone code selection

In this table is allowed to set zone code associated with the event previously programmed. It's possible to add a new code by pressing the button "New Zone". Selecting a code from the table, it can be modified by pressing the button "Modify Zone" or it can be deleted with the button "Delete Zone". The use of default code is allowed by pressing the button "Default Contact-ID" and selecting the desired events from the list. Up to 100 zone can be added.

Description: It is the SMS message or email associated with the Contact ID packet

Zone code: It is the number of the partition associated with the event.

Voice message: It is the voice message associated with the Contact-ID packet.

Is now allowed to proceed with the insertion of the optional features pressing the button "Forward" or even close the programming pressing the button "Output". **(PART D)**.

OUTPUTS

gemino provide two outputs to signal internal events. These outputs can be activated with a remote-control by means of the identification of the caller (CLIP function).

Output polarity: Set the output as Normally Open or Normally Closed

Type: Bi-stable, this output follows the state of the corresponding event; Mono-stable, this output is activated for a programmed time (ON time) when a specific event come true, then goes off. The outputs activated by the CLIP function are setted forcedly as Mono-stable, even if they are programmed as Bi-stable.

ON Time: Shows the duration, in seconds, of the activation time of a mono-stable output when an event comes on.

Event table: In this table is allowed to link each event to an output.

INTERNATIONAL OPTIONS

On this page it is possible to select the languages to be sent to device among those proposed on *basis*. It is also possible to select the language to be used (active language).

VOICE MESSAGES

In this page you can create, record, listen and delete your voice messages. To add a new voice message, press the 'Add' button or drag the corresponding icon from the Palette. Next, you have to select the way to create the message, importing the list from a .wav file format, or by registering them using the voice tab of your PC or, finally, generating them using the TTS engine (text-to-speech). In this case it is sufficient to write the text in the window and the software will automatically generate the corresponding voice message, or generate them from descriptions (labels) inserted into various pages.

REAL TIME

In this section all *gemino* parameters can be checked in real time: signal level, GSM provider, SIM expiry, residual credit, etc..

The device can be controlled and configured using the *ergo* keypad connected to the KS-BUS terminals or using the rapid connection cable. *gemino* has two menus:

Setting menu

You can set all the parameters described in the previous chapter. To gain access to this menu, enter the factory code 123456.

The peripherals connected to *gemino* can be configured using the *ergo* keypad. Scroll the menu up to the voice "Peripherals". Press the "Enter" key. 5 parameters are available:

Assign: In this menu the peripherals connected to *gemino* but still unset are shown. Each peripherals is identified with a serial number. A new program, or a program set with the software, can be associated to each peripherals.

Program: This menu allows to modify the configuration of the device terminals connected to *gemino*.

Eject: This menu allows to delete the peripherals that may be disconnected from *gemino*. The terminals configuration is not deleted during this operation and it can be reused with a different device.

Delete: This menu allows to delete the peripherals that must be disconnected from *gemino*. The terminals configuration is deleted too.

Default: Assign the zones to the devices connected with *gemino*. I.E.: If a *auxi* or an *ergo* are connected to *gemino*, the 1 to 5 zones are assigned to M1 to M5 terminals of *auxi*, the 6 and 7 zones to M1 and M2 terminals of the *ergo*. During the DEFAULT operation, pre-existent programs are deleted.

Management menu

You can only configure the index book and check the status of the device. To gain access to this menu, enter the factory code 147258.

PROGRAMMING MENU

Scrolling the programming menu is possible to modify the settings described previously. Below is shown the programming menu order. Refer to the Multifunction LCD Keypad *ergo* quick reference guide for the character insertion function, menu scrolling, deleting operations, etc.

Phonebook → Network option → Line option → Decoder C-ID → gemino options → Outputs → Events → Change PIN → Installer data → Version

MANAGEMENT MENU

Scrolling the management menu is possible to check the status of the device and to programm the address book. Below is shown the management menu order.

Phonebook → Gemino status → Change PIN → Backlight

CLEANING THE KEYPAD

IMPORTANT

Do not use aggressive chemical products or acids.

To clean the keypad press the ESC key for three seconds. For the following 30 seconds the keys will remain inactive avoiding accidental activation.

DEFAULT DATA RESTORAL

gemino can be re-setted to the default programming data in few seconds, performing the follow steps:

1. Turn off the device
2. insert a jumper between terminals **O2** and **A** (*gemino*) or between the terminals **O2** and **i1** (*gemino4*)
3. Power up the device
4. After few seconds only the signalisation LED1 stays lit
5. Turn off the device and remove the jumper.

CERTIFICATIONS



RISPETTO DELL'AMBIENTE

gemino è stata progettata e realizzata con le seguenti caratteristiche per ridurre l'impatto ambientale:

1. Plastiche senza PVC
2. Laminati senza Alogeno per circuiti stampati senza piombo
3. Basso assorbimento
4. Imballo realizzato per la maggior parte con fibre riciclate e materiali provenienti da fonti rinnovabili

ENVIRONMENTAL CARE

gemino has been specifically designed and manufactured for the environment respect as follows:

1. No PVC
2. Halogen-free laminates and lead-free PCBA
3. Low consumption
4. Packaging realized mainly with recycled fibers and materials

